



REPUBLIKA E SHQIPËRISË
ENTI RREGULLATOR I ENERGJISË



RAPORT VJETOR

Gjëndja e Sektorit të Energjisë dhe Veprimtaria e ERE-s gjatë Vitit 2012

Fjala e Kryetarit

Të nderuar Zonja dhe Zotërinj Deputet,

Qëllimi i prezantimit të “Raportit vjetor të Entit Rregullator të Energjisë” është që në referencë të situatës elektroenergjitike të jepet një informacion shpjegues i kësaj situatë, nivelit të shërbimeve të siguruara në treg, të asaj që është bërë në zbatim të qëllimeve të ligjit për Sektorin e Energjisë Elektrike dhe një sërë akteve të tjera ligjore dhe nënligjore për sigurimin në vend të furnizimit të sigurtë dhe të vazhdueshëm me energji elektrike.

Viti që kaloi, në mënyrë të veçantë gjysma e dytë e tij, shënoi një vit të përballjes me vështirësi të mëdha për tregun e energjisë elektrike dhe pjesëmarrësve të tregut në mënyrë të veçantë KESH sh.a., i cili është përballur me një gjendje të vështirë financiare si pasojë e mospërmbushjes së detyrimeve nga CEZ Shpërndarje sh.a.

Pikërisht në përputhje me përgjegjësitë e tij sipas kuadrit ligjor në fuqi, përpjekjet e Entit Rregullator të Energjisë u fokusuan në drejtim të kontrollit të shërbimeve të ofruara në tregun energjisë elektrike, cilesisë së tyre, mbrojtjes së konsumatorit. Gjatë këtij viti situata e sektorit të energjisë elektrike në drejtim të realizimit të investimeve dhe gjendjes financiare të pjesëmarrësve të tregut të energjisë elektrike ka qënë e vështirë.

Të gjitha vendimarrjet e ERE-s në vite, sikurse edhe për vitin 2012 kanë synuar të stimulojnë investimet në segmentet kyç të sektorit që ndikojnë në përmirësimin e kaskadës, në fuqizimin e rrjetit të transmetimit, atij të shpërndarjes duke orientuar investimet në shpërndarje në funksion të uljes së humbjeve në sistemin e shpërndarjes. Gjatë vitit 2012, është rritur kapaciteti i instaluar nga prodhuesit private të energjisë elektrike me 121 MW, duke përmendur ndër investimet më sinjifikative përfundimi i ndërtimit të HEC Ashta, një hidrocentral me një fuqi të instaluar 45 MW si dhe HEC-e të tjera të vegjël të ndërtuar në zona të ndryshme të vendit.

Edhe gjate vitit 2012 çmimet e shitjes se energjise elektrike nuk pesuan ndryshime nga viti i meparehem si rezultat kjo e reflektimit ne çmimet e energjise elektrke vetem te kostove te argumentuara, dhe njohjes ne tarife te elementeve te tjere qe perbejne çmimin e energjise elektrike te tille si humbjet e energjise elektrike apo arketimet vetem ne nivelet e vendosura ne perputhje me targetat e miratuara nga ERE. Vlen te permendet se çmimi i shitjes se energjise elektrike per konsumatorin familjar reflektoi gjithashtu strukturen e çmimit te energjise elektrike per bllok konsumi nga ku sic do te shihet ne kete raport gjate vitit 2012, rreth 75% te konsumit familjar te energjise rezulton ne nivelin e bllokut te pare prej 300 kWh.

Natyrisht ngjarja më e rëndësishme dhe që ju nënshtrova një analize të kujdeshme në konsultë edhe me institucionet e tjera përgjegjëse të sektorit të energjisë elektrike, po edhe me insitucionet ndërkombëtare që mbikqyrin këtë sektor, është e lidhur me procedimet e ERE-s ndaj CEZShpërndarje në kuadër të marrjes së masave përkatëse për zgjidhjen e situatës, siç edhe janë trajtuar të detajuara në këtë raport vjetor.

Nga ana tjetër dëshiroj të nënvizoj se megjithë vështirësitë e hasura, një arritje dhe si i tillë një hap përpara në tregun e energjisë elektrike u shënuan në kuadër të miratimit nga ERE të rregullave të balancimit të energjisë elektrike dhe ankandit të kapaciteteve të interkonjeksionit. Hartimi i këtyre rregullave ishte i lidhur ngushtë me realizimin e angazhimeve të Shqipërisë në kuadër të Traktatit të Komunitetit të Energjisë Elektrike për Vendet e Europës Juglindore.

Objektivi ynë strategjik vazhdon të jetë rritja e kapaciteteve profesionale dhe autoritetit të Entit, për të përmbushur sfidat që dalin nga përgjegjësitë e ngarkuara në fushën e rregullimit të energjisë, duke u bërë kështu një autoritet i fortë rregullator i aftë për të përballuar sfidat e integritetit.

Transparenca ndaj publikut përmes konsultimeve dhe komunikimit me të gjithë palët e interesuara, si dhe me publikun e gjerë, është një orientim themelor i ERE-s, gjë e cila është e favorshme për të kontrolluar përshtatshmërinë e zgjidhjeve të propozuara para vendimarrjes përmiratimin përfundimtar të akteve.

Një punë intensive është bërë edhe në drejtim të diversifikimit të furnizimit me energji në vend duke ju kushtuar një vëmendje dhe angazhim konkret Projektit TAP i cili shënon një mundësi për gazifikimin e vendit tonë dhe lidhjen me rrjetin rajonal të gazit.

Në përfundim në analizë të gjithë sa parashtruar edhe më lart jemi te vetëdijshëm për punën e madhe që duhet të bëhet gjatë viteve në vijim për rivendosjen e një tregu të energjisë në përputhje me synimet dhe objektivat e shtetit shqiptar në kuadër të integritimit europian.

Kryetari

Sokol Ramadani

Përmbajtja e Lëndës

| | |
|---|----|
| HYRJE..... | 15 |
| PJESA I | 19 |
| Kapitulli I | 19 |
| Rregullimi në Tregun e Energjisë Elektrike | 19 |
| 1. Tregu i Energjisë Elektrike..... | 20 |
| 2. Prodhimi i Energjisë Elektrike | 23 |
| 2.1 Prodhimi Publik i Energjisë Elektrike..... | 23 |
| 2.2 Mbi Kriteret e Shfrytëzimit të Rezervës Hidroenergjetike në Kaskadën e Lumit Drin | 29 |
| 2.3 Prodhimi i Energjisë Elektrike nga TEC-i i Vlorës..... | 31 |
| 2.4 Prodhimi nga H/C Private/Koncesion të Energjisë Elektrike..... | 31 |
| 2.5 Efiçenca e Prodhimit të Energjisë Elektrike | 36 |
| 3. Operatori i Sistemit të Transmetimit | 39 |
| 4. Operatori i Sistemit të Shpërndarjes | 45 |
| 4.1 Struktura e Sistemit të Shpërndarjes..... | 45 |
| 4.2 Konsumi i Energjisë Elektrike | 46 |
| 4.2.1 Struktura e Konsumit të Energjisë Elektrike..... | 51 |
| 4.2.2 Profili i Konsumit të Energjisë Elektrike | 52 |
| 4.3 Importi i Energjisë Elektrike | 52 |
| 4.4 Efiçenca e Tregtimit të Energjisë Elektrike..... | 55 |
| PJESA II | 62 |
| Kapitulli I | 62 |
| Rregullimi i Sektorit të Gazit Natyror..... | 62 |
| 1. Prioritetet e ERE për Sektorin e Gazit Natyror gjatë vitit 2012..... | 63 |

| | | |
|-------|---|----|
| 1.1 | Projekti TAP, (Trans Adriatic Pipeline)..... | 63 |
| 1.1.1 | Disa nga Zhvillimet më të Rëndësishme në Lidhje me Projektin TAP gjatë vitit 2012..... | 63 |
| 1.1.2 | Shqyrtimi i Aplikimit të TAP AG në Bashkëpunim prej Rregullatorëve të Energjisë të Shqipërisë (ERE), Greqisë (RAE) dhe Italisë (AEEG) | 65 |
| 1.1.3 | Bashkëpunimi i ERE me Komisionin Negocjator të Marrvëshjes me Qeverinë Pritëse (Host Government Agreement) ndërmjet TAP AG dhe Qeverisë Shqiptare për Projektin TAP | 69 |
| 1.2 | Licensimi i Kompanisë Albpetrol Sh.A. si Operator i Sistemit të Transmetimit dhe Operator i Sistemit të Shpërndarjes | 70 |
| 1.3 | Kontribute në lidhje Zhvillimin e Tregut të Gazit Natyror në Shqipëri..... | 71 |
| | PJESA III | 73 |
| | Kapitulli I | 73 |
| | Aktiviteti i Entit Rregullator të Energjisë..... | 73 |
| 1. | Çmimet dhe Tarifat e Energjisë..... | 74 |
| 1.1 | Përlllogaritje përditësimi për Çmimet dhe Tarifat e Energjisë Elektrike për periudhën 2012-2014 | 74 |
| 1.1.1 | Tarifa e Prodhimit të Energjisë Elektrike për KESH sh.a..... | 75 |
| 1.1.2 | Tarifa e Shërbimit të Shitjes me Shumicë të Energjisë Elektrike nga Furnizuesi Publik me Shumicë..... | 75 |
| 1.1.3 | Tarifa e Shërbimit të Transmetimit të Energjisë Elektrike | 78 |
| 1.1.4 | Tarifa e Shërbimit të Shpërndarjes dhe e Furnizimit me Pakicë të Energjisë Elektrike për Konsumatorët Fundorë | 79 |
| 1.2 | Lënia në Fuqi e Tarifave Egzistuese deri në datë 30 Qershor 2012 | 84 |
| 1.3 | Çmimet dhe Tarifat e Energjisë Elektrike në Vendet e Rajonit, viti 2012 | 88 |
| 1.4 | Tarifa e Prodhimit të Energjisë Elektrike për “HEC Ulez Shkopet” sh.a.; “HEC Bistrica 1 dhe Bistrica 2” sh.a. “HEC Lanabregas” sh.a..... | 90 |
| | Kapitulli II | 91 |
| | Licensimi dhe Monitorimi i Veprimtarive në Tregun e Energjisë Elektrike..... | 91 |
| 1. | Licensimi dhe Monitorimi i Veprimtarive në Tregun e Energjisë Elektrike..... | 92 |
| 1.1 | Licensimet në Aktivitetin e Prodhimit të Energjisë Elektrike për vitin 2012..... | 93 |

| | | |
|-----|--|-----|
| 1.2 | Liçensimi në Aktivitetin e Tregtimit të Energjisë Elektrike..... | 95 |
| 1.3 | Liçensimi në Aktivitetin e Furnizuesit të Kualifikuar të Energjisë Elektrike | 97 |
| 2. | Monitorimi i Tregut të Energjisë Elektrike | 100 |
| 2.1 | Parimet e Monitormit të Tregut të Energjisë Elektrike..... | 100 |
| 2.2 | Monitorimi i KESH sh.a..... | 103 |
| 2.3 | Monitorimi i OST sh.a..... | 104 |
| 2.4 | Monitorimi i CEZ Shpërndarje sh.a | 108 |
| | Kapitulli III | 115 |
| | Aktiviteti i ERE në Zhvillimin e Legjislacionit Sekondar dhe Ndryshimet e tjera Ligjore të Ndodhura gjatë vitit 2012 | 115 |
| 1. | Aktet Nënligjore të Miratuara nga ERE..... | 116 |
| 1.1 | Miratimi i Rregullores së Lidhjeve të Reja, Marrëveshjes së Lidhjes së re dhe Formularit të Aplikimit për Lidhje të Re | 116 |
| 1.2 | Miratimi i Rregullores për Vendosjen e Gjobave dhe Kushteve të Lehtësimit prej tyre | 117 |
| 1.3 | Rregullorja për Standartet e Trajtimit të Ankesave të Klientëve të Energjisë Elektrike nga të Licensuarit për Aktivitetet e Shpërndarjes dhe Furnizimit me Pakicë të Energjisë Elektrike | 118 |
| 1.4 | Rishikimi i “Metodologjisë të Llogaritjes së Dëmit Ekonomik” | 118 |
| 1.5 | Miratimi i Udhëzuesit për menaxhimin dhe alokimin e kapaciteteve në Projektin Trans Adriatik Pipeline (TAP), sipas paragrafit 6, të nenit 36 të Direktivës 2009/73/EC..... | 119 |
| 1.6 | Miratimi i Dokumentit për Ftesën e Shprehjes së Interesit që do të kryhet nga TAP AG në përputhje me Udhëzuesin për menaxhimin dhe alokimin e kapaciteteve në Projektin Trans Adriatik Pipeline (TAP), sipas paragrafit 6, të nenit 36 të Direktivës 2009/73/EC..... | 120 |
| 1.7 | Rishikimin e Rregullave të Tregut Shqiptar të Energjisë Elektrike..... | 121 |
| 2. | Aktet e Rregullatorit në Kuadër të Tregut të Energjisë Elektrike..... | 122 |
| 2.1 | Kontrata për Furnizim me Energji Elektrike ndërmjet shoqërisë KESH sh.a (Furnizuesi Publik me Shumicë) dhe shoqërisë CEZ Shpërndarje sh.a (Furnizuesi Publik me Pakicë) për periudhën e Tretë Rregullatore 01.01.2012 – 31.12.2014 | 122 |

| | |
|---|-----|
| 2.2 Marrëveshja e Shërbimit të Transmetimit të Energjisë Elektrike midis OST sh.a dhe CEZ Shpërndarje sh.a | 122 |
| 2.3 Ndryshimi i Kontratës së Shitblerjes së Energjisë Elektrike midis KESH sh.a dhe Prodhuesve të Vegjël të Energjisë..... | 123 |
| 3. Trajtimi i Proçeseve Gjyqësore | 124 |
| 4.Procedimi i ERE-s për Heqjen e Licensave të Shpërndarjes dhe Furnizimit Publik me Pakicë te Energjisë Elektrike, Shoqërisë CEZ Shpërndarje Sh.a | 126 |
| 4.1 Kronologjia e Marrëdhënieve ndërmjet CEZ Shpërndarje dhe ERE për sa i takon Problematikave Kryesore te lindura ne lidhje me Mospërmbushjen e Kushteve te Licencave..... | 126 |
| 4.2 Rrethanat e Vendosjes së Gjobës – Sjellja e Kompanisë | 129 |
| 4.3 Rrethanat e fillimit të procedurës së heqjes së Licencave shoqërisë CEZ Shpërndarje sh.a | 131 |
| 4.4 Shkeljet e Kushteve t Licencës të Kryera nga ana e Shoqërisë CEZ Shpërndarje..... | 132 |
| 4.4.1 Mosprokurimi i Energjisë Elektrike për Mbulimin e plotë të të gjitha Humbjeve në Sistemin e Shpërndarjes | 132 |
| 4.4.2 Mosrealizimi i Objektivave për Nivelin e Reduktimit të Humbjeve dhe Rritja e Mëtejshme e këtij Niveli | 133 |
| 4.4.3 Moszbatimi i Planit të Investimeve të Miratuar nga ERE..... | 134 |
| 4.4.4 Mospajisja me Matësa të Energjisë Elektrike të të gjithë Konsumatorëve | 135 |
| 4.4.5 Mospagesa ndaj Shoqërisë OST sh.a sipas Marrëveshjes së miratuar nga ERE | 135 |
| 4.4.6 Moszbatimi i Detyrimit per Raportimet ne ERE..... | 136 |
| 4.4.7 Mospagesa ndaj Shoqërisë KESH sh.a sipas Marrëveshjes se miratuar nga ERE..... | 136 |
| 4.4.8 Shkelje te Detyrimit për Parandalimin e Vjedhjeve | 137 |
| 4.4.9 Shkelje të Kushteve të Përgjithshme të Kontratës së Furnizimit me Energji Elektrike për Klientet Familjare dhe Jofamiljare..... | 137 |
| 4.4.10 Shkelje të Treguesve të Cilësisë së Shërbimit të Shpërndarjes dhe Shitjes së energjisë elektrike | 139 |
| 5. Konkluzionet | 142 |
| Kapitulli IV | 145 |
| Veprimtaria e ERE në fushën e Mbrojtjes së Konsumatorit | 145 |

| | |
|---|-----|
| 1. Trajtimin dhe Zgjidhjen e Ankesave të Konsumatorëve | 146 |
| 1.1 Shkelje të Kushteve të Përgjithshme të Kontratës së Furnizimit me Energji Elektrike për Klientët Familjare dhe Jofamiljare..... | 147 |
| 1.2 Shkelje të Treguesve të Cilësisë së Shërbimit të Shpërndarjes dhe Shitjes së Energjisë Elektrike | 155 |
| 1.3 Cilësia e Tensionit të Furnizimit me Energji Elektrike | 157 |
| 2. Marrëdhëniet me Publikun | 158 |
| 2.1 Proçedurat e Informimit Publik..... | 158 |
| 2.2 Vlerësimi i ERE në Mbrojten e Konsumatorit | 158 |
| 2.3 Komunikime me Pjesëtarët e Tregut | 159 |
| 2.4 Informacioni në Faqen Zyrtare të Internetit | 159 |
| 2.5 Marrëdhëniet me Median e Shkruar dhe Vizive | 160 |
| 3. Seancat Dëgjimore | 161 |
| Kapitulli V | 163 |
| Marrëdhëniet Ndërinstitucionale dhe Ndërkombëtare të ERE-s | 163 |
| 1. Veprimtaria Ndërinstitucionale | 164 |
| 1.1 Marrëdhëniet e ERE-s me Kuvendin e Shqipërisë..... | 164 |
| 1.2 Marrëdhëniet e ERE-s me METE-n..... | 165 |
| 1.3 Marrëdhëniet e ERE-s me Ministrinë e Integritimit | 165 |
| 1.4 Marrëdhëniet e ERE-s me Autoritetin e Konkurrencës | 166 |
| 1.5 Marrëdhëniet e ERE-s me Avokatin e Popullit..... | 166 |
| 1.6 Marrëdhëniet e ERE-s me Avokaturën e Shtetit | 166 |
| 2. Marrëdhëniet Ndërkombëtare | 167 |
| 2.1 Pjesëmarrja aktive si Anëtare e Organizatave Rajonale dhe Ndërkombëtare..... | 167 |
| 2.2 Bashkëpunimi me Qeverinë e Mbretërisë së Norvegjisë..... | 169 |
| 2.3 Presidenca e ECRB në vitin 2012..... | 171 |

| | |
|--|-----|
| 2.4 Marrëdhëniet Multilaterale të ERE-s – Anëtarësimi dhe Pjesëmarrja si Anëtare e ERE-s ne IGU..... | 171 |
| 2.5 Marrëdhëniet Bilaterale të ERE-s..... | 172 |
| 2.6 Pjesëmarrja në Konferenca dhe Aktivitete Ndërkombëtare | 172 |
| 2.7 Konferencave të tjera Ndërkombëtare | 173 |
| 2.8 Aplikimi i ERE-s në Projektin IPA | 173 |
| Kapitulli VI | 174 |
| Administrimi i Burimeve Financiare dhe Burimeve Njerëzore të ERE-s | 174 |
| 1. Administrimi i Burimeve Financiare të ERE-s..... | 176 |
| PJESA IV | 178 |
| Kapitulli I | 178 |
| Raporti i Auditimit nga Eksperti Kontabël për Vitin 2012 | 178 |
| Shtojca1 Rregjistri i Vendimeve të ERE-s për Vitin 2012 | 186 |
| Shtojca 2 Rregjistri i Licensave | 205 |

Treguesi i Figurave

| | |
|--|----|
| Figure 1 Struktura e Modelit Shqiptar të Tregut | 21 |
| Figure 2 Skema e Sistemi Elektroenergjitik | 22 |
| Figure 3 Prodhimi Energjisë Elektrike gjatë Vitit 2012 | 25 |
| Figure 4 Krahasimi i Prodhimit Neto Vendas ne periudhën 2007-2012 | 26 |
| Figure 5 Prodhimi i Energjisë Elektrike ne Shqipëri 1982 - 2012..... | 27 |
| Figure 6 Historiku i Prodhimit të Energjisë Elektrike nga H/C-et E Kaskadës së Drinit..... | 28 |
| Figure 7 Niveli i Liqenit te H/C Fierzes gjate vitit 2012 (m)..... | 29 |
| Figure 8 Niveli i Liqenit te Fierzes 2009-2012 (m) | 29 |
| Figure 9 Prurjet mujore ne liqenin e H/C Fierza gjate vitit 2012 | 30 |
| Figure 10 Rezerva energjetike në Kaskadën e Drinit në fund të muajve 2011 dhe 2012 | 30 |
| Figure 11 Ecuria e Prodhimit nga HEC-et e vegjël të dhënë me koncesion dhe private..... | 34 |
| Figure 12 Të ardhurat nga shitja e energjisë elektrike | 34 |
| Figure 13 Çmimeve e HEC-eve Private, me Koncesion dhe Koncesionet e reja | 35 |
| Figure 14 Shkarkimet e Ujit nga H/C-et e Kaskadës së Drinit (2002-2011)..... | 37 |
| Figure 15 Skema e Sistemit te Transmetimit | 41 |
| Figure 16 Konsumi i përgjithshëm në vite | 47 |
| Figure 17 Bilanci Energjitik viti 2012 (<i>Burimi ERE,OST,KESH,CEZ</i>)..... | 48 |
| Figure 18 Piku i Ngarkesës gjatë Muajve të Vitit 2012 | 50 |
| Figure 19 Prodhimi, Balanca e Importit dhe Konsumi pergjithshem 2007-2012..... | 50 |
| Figure 20 Raportet e Faturimit sipas Kategorive | 51 |
| Figure 21 Balanca Imp/Eksp e nergjise elektrike ne vite | 53 |
| Figure 22 Ecuria e Treguesve të Prodhimit Vendas dhe Importit të Energjisë Elektrike 2002 – 2012 | 54 |
| Figure 23 Ecuria e sasise se Importit të Energjisë Elektrike 2002-2012 | 55 |
| Figure 24 Humbjet ne Rrjetin e Shperndarjes 2009-2012 | 56 |
| Figure 25 Humbjet Vjetore ne Sistemin e Shperndarjes 2007-2012 | 57 |
| Figure 26 Niveli i Arketimeve Mujore 2009-2012..... | 58 |
| Figure 27 Ecuria e Gjendjes Debitore | 59 |
| Figure 28 Efektiviteti Mujor i Shitjes..... | 60 |
| Figure 29 Humbjet Totale kundrejt Energjisë së Futur në Rrjet | 61 |
| Figure 30 Faturimi/Arkëtimi 2002-2012 | 61 |

| | |
|---|-----|
| Figure 31 Projektet Konkruuese per Gazin e Shah Deniz 2 gjate vitit 2012. | 64 |
| Figure 32 Struktura e Çmimit te Shitjes me Pakice te Energjise Elektrike Aprovuar nga ERE | 86 |
| Figure 33 Struktura e Perlllogaritur per Perditesim e Çmimit te Shitjes me Pakice | 86 |
| Figure 34 Çmimet e Miratuara nga ERE për periudhën 2008-2014..... | 87 |
| Figure 35 Çmimet e energjisë elektrike të konsumatorëve jo familjarë në vendet e rajonit | 88 |
| Figure 36 Çmimet e Energjisë Elektrike të Konsumatorëve Familjarë në Vendet e Rajonit | 89 |
| Figure 37 Ecuria e Invensimeve nga CEZ Shperndarje 2010-2012..... | 109 |
| Figure 38 Krahasimi i Humbjeve me Targetet | 133 |
| Figure 39 Ankesat ne ERE 2009-2012 | 149 |

Treguesi i Tabelave

| | |
|---|-----|
| Table 1 Struktura e Centraleve Elektrike të Prodhimit Publik | 23 |
| Table 2 Te Dhenat e Pergjitheshme nga OST..... | 24 |
| Table 3 Prodhimi Neto nga H/C-et e shkëputura nga KESH..... | 28 |
| Table 4 Prodhimi nga H/C –et qe kane filluar prodhimin gjate 2012 | 31 |
| Table 5 Prodhimi i Energjise Elektrike nga Subjektet Private/Koncesion per vitin 2011 e 2012 | 32 |
| Table 6 Treguesit Kryesor te Energjise Elektrike per vitin 2012 | 36 |
| Table 7 Eksportet dhe shitjet me cmime tregu te KESH gjate 2012 | 37 |
| Table 8 Energji e shitur me cmime tregu dhe eksportuar gjatë vitit 2012 | 38 |
| Table 9 Ndarja Administrative e Rrjetit te Shperndarjes..... | 45 |
| Table 10 Te dhenat mbi Operatorin e Sistemit te Shperndarjes | 46 |
| Table 11 Treguesit e Sintetizuar nga te Tre Operatoret Kryesore te Sistemit Energjitik ne Shqiperi | 49 |
| Table 12 Importi i Energjise nga KESH Dhe CEZ gjate vitit 2012 | 53 |
| Table 13 Balanca e Energjise ne hyrje /dalje gjate 2012 | 54 |
| Table 14 Korrigjimet e bera nga Kompania per Energjine e shitur gjate vitit 2012..... | 57 |
| Table 15 Faturim/Arketim dhe Ndryshimi i Gjendjes Debitore gjate vitit 2012 | 59 |
| Table 16 Parashikimet e bera nga ERE mbi te ardhurat e kërkuara per periudhen 2012-2014 | 77 |
| Table 17 Tarifat e shërbimeve dhe të shitjeve me pakicë të energjisë elektrike për vitet 2012-2014 (sipas vendimit nr.148 date 7.12.2011) | 85 |
| Table 18 Licensimet e kryera, sipas aktiviteteve | 92 |
| Table 19 Të Licensuarit në Aktivitetin e Prodhimit të Energjisë Elektrike nga Kontratat e Koncesionit gjatë vitit 2012 | 93 |
| Table 20 Të liçensuarit në Aktivitetin e Tregtimit të Energjisë Elektrike për vitin 2012..... | 95 |
| Table 21 Furnizuesit e Kualifikuar të Energjisë Elektrike të liçensuar gjatë vitit 2012 | 97 |
| Table 22 Impiantet e Kualifikuara si burime të rinovueshme energjie gjatë vitit 2012..... | 98 |
| Table 23 Modifikimi i Liçensave..... | 98 |
| Table 24 Aktiviteti i Transferimit dhe Shpërndarjes së Gazit Natyror | 99 |
| Table 25 Monitorimet e vitit 2012..... | 101 |
| Table 26 Ankandi Vjetor | 106 |
| Table 27 Ankandet Mujore | 107 |
| Table 28 Ecuria e Investimeve nga CEZ -Shperndarje 2010-2012 (leke)..... | 108 |
| Table 29 Anormalite e Matjes gjate muajit Gusht 2012..... | 110 |

| | |
|---|-----|
| Table 30 Konsumatorët me Faturim “0” Janar-Tetor 2012 | 111 |
| Table 31 Totali i Ankesave të Paraqitura në ERE për Vitin 2012..... | 138 |
| Table 32 Nderprerjet për muajin Nëntor 2012, në TL, TM dhe TU të rrjetit të shpërndarjes | 140 |
| Table 33 Totali i Ankesave të Paraqitura në ERE për Vitin 2012..... | 148 |
| Table 34 Ankesat drejtuar METE-s apo Institucioneve të tjera | 148 |
| Table 35 Totali i Ankesave të Paraqitura në ERE nga të gjitha Kategoritë e Konsumatorëve | 150 |
| Table 36 Raportimi në ERE nga CEZ i Numrit total të Ankesave të paraqitura në CEZ Shpërndarje | 155 |
| Table 37 Nderprerjet për muajin Nëntor 2012, në Tension të Lartë, Tension të Mesëm dhe Tension të Ulët..... | 156 |

HYRJE

Në bazë të ligjit nr.9072, datë 22.05.2003 “Për Sektorin e Energjisë Elektrike”, të ndryshuar, dhe ligjit nr.9946, datë 30.06.2008 “Për Sektorin e Gazit Natyror” është ngritur dhe funksion si një institucion i pavarur në sektorin e energjisë elektrike Enti Rregullator i Energjisë (ERE). Shqyrtimi i aplikimeve për licensim, përcaktimi i tarifave në tregun e rregulluar të energjisë elektrike, miratimi aktetve nënligjore të tilla si rregullore, kontratat e furnizimit me energji elektrike, rregullat për aksesin në rrjet, kodet e funksionimit të rrjetit, rregullat e transaksioneve të shitjes, blerjes dhe shkëmbimeve të energjisë elektrike, monitorimi kontratave dhe shërbimeve të ofruara në treg, miratimi i planit të investimeve, dhe mbrojtja e konsumatorit në fushën e energjisë elektrike dhe atë të gazit natyror janë disa nga përgjegjësitë e ERE të përcaktuara në aktet ligjore në fuqi. Në përputhje me këto përgjegjësi angazhimet e vendit në kuadër të traktatit të komunitetit të Energjisë për Europën Juglindore, dhe në analizë të problematikës të tregut të energjisë është zhvilluar gjithë aktiviteti dhe janë marrë vendimet nga Enti Rregullator i Energjisë.

I. Struktura organizative e ERE-s

Në përputhje me Ligjin nr.9072, datë 22.05.2003 “Për Sektorin e Energjisë Elektrike”, të ndryshuar, dhe ligjin nr.9946, datë 30.06.2008 “Për Sektorin e Gazit Natyror”, dhe Vendimit të Kuvendit Nr. 181 datë 05.05.2008, ushtrimi i detyrave nga ERE kryhet përmes një organizimi strukturor si vijon:

- a- Bordi i Komisionerëve
- b- Staf i teknik
- c- Staf mbështetës
- d- Specialist të jashtëm

II. Bordi i Komisionerëve

Bordi i Komisionerëve të ERE-s në bazë të ligjit për sektorin e energjisë elektrike funksionon si organi vendimarrës për të gjitha çështjet nën juridiksionin dhe kompetencën e ERE-s, i përbërë nga Kryetari dhe 4 anëtarë, të cilët emërohen në detyrë nga Kuvendi i Shqipërisë me një mandat 5 vjeçar.

Z. Sokol Ramadani, është emëruar Kryetar i ERE-s me Vendimin e Kuvendit nr.108, datë 23.06.2011.

Anëtarët e tjerë të Bordit të Komisionerëve janë:

Z. Abaz Aliko, i emëruar me Vendimin e Kuvendit nr.180, datë 17.4.2008

Z. Shkëlqim Bozgo, i emëruar me Vendimin e Kuvendit nr.237, datë 05.2.2009

Z. Adriatik Bego, i emëruar me Vendimin e Kuvendit nr.8, datë 2.2.2012

Deri me 17 dhjetor 2012 ushtroi detyrën e Komisionerit z. Ardian Haci, dhe me Vendimin e Kuvendit nr. 54, datë 20.12.2012 u emërua në këtë detyrë Zj. Entela Shehaj.

Bordi i Komisionerëve zhvillon aktivitetin e tij dhe shpreh vullnetin për çështjet nën autoritetin e ERE-s, nëpërmjet mbledhjeve formale, takimeve konsultative, seancave dëgjimore publike.

Gjatë vitit 2012, Bordi i Komisionerëve ka zhvilluar 45 mbledhje formale, në të cilat janë marrë 179 vendime. Në shtojcat e këtij raporti janë paraqitur vendimet për çështjet kryesore të vendosura gjatë vitit 2012.

Bordi i Komisionerëve mbështetet në punën e tij nga këshilltari, dhe një personel teknik të organizuar në 4 drejtori si vijon:

- Drejtorja e Administrimit Financës dhe Burimeve Njerëzore me 8 punonjës.
- Drejtorja e Çmimeve dhe Tarifave të Energjisë Elektrike, me 5 punonjës.
- Drejtorja e Licensimit dhe Monitorimit, me 7 punonjës.
- Drejtorja e Juridike dhe Mbrojtjes së Konsumatorit, me 5 punonjës.

Duke synuar forcimin e kapaciteteve administrative të ERE përmes një stafi të kualifikuar, ERE ka mbështetur stafin teknik për pjesëmarrjen në trajnime, konferenca programe të shkëmbimit të eksperiencave në përputhje me pozicionin në punë të punonjësve të ERE. Për sigurimin dhe ndjekjen e këtyre aktiveteve, ERE ka siguruar mbulimin e këtyre shpenzimeve përmes fondeve të veta por mbi të gjitha edhe me mbështetjen e organizmave ndërkombëtare të tillë si:

- ERRA - Energy Regulators Regional Association
- Sekretariati i Komunitetit të Energjisë
- Qeveria e Mbretërisë së Norvegjisë
- NARUC - National Association of Regulatory Utilities
- MEDREG - Mediterranean Energy Regulators
- E-Control - Energy Control Austria

Me të gjithë këto institucione ERE ka vendour prej kohësh marrëdhënie bashkëpunimi me qëllim implementimin e praktikave më të mira dhe në përshtatje të nevojave të tregut shqiptar të energjisë.

Organograma e ERE-s

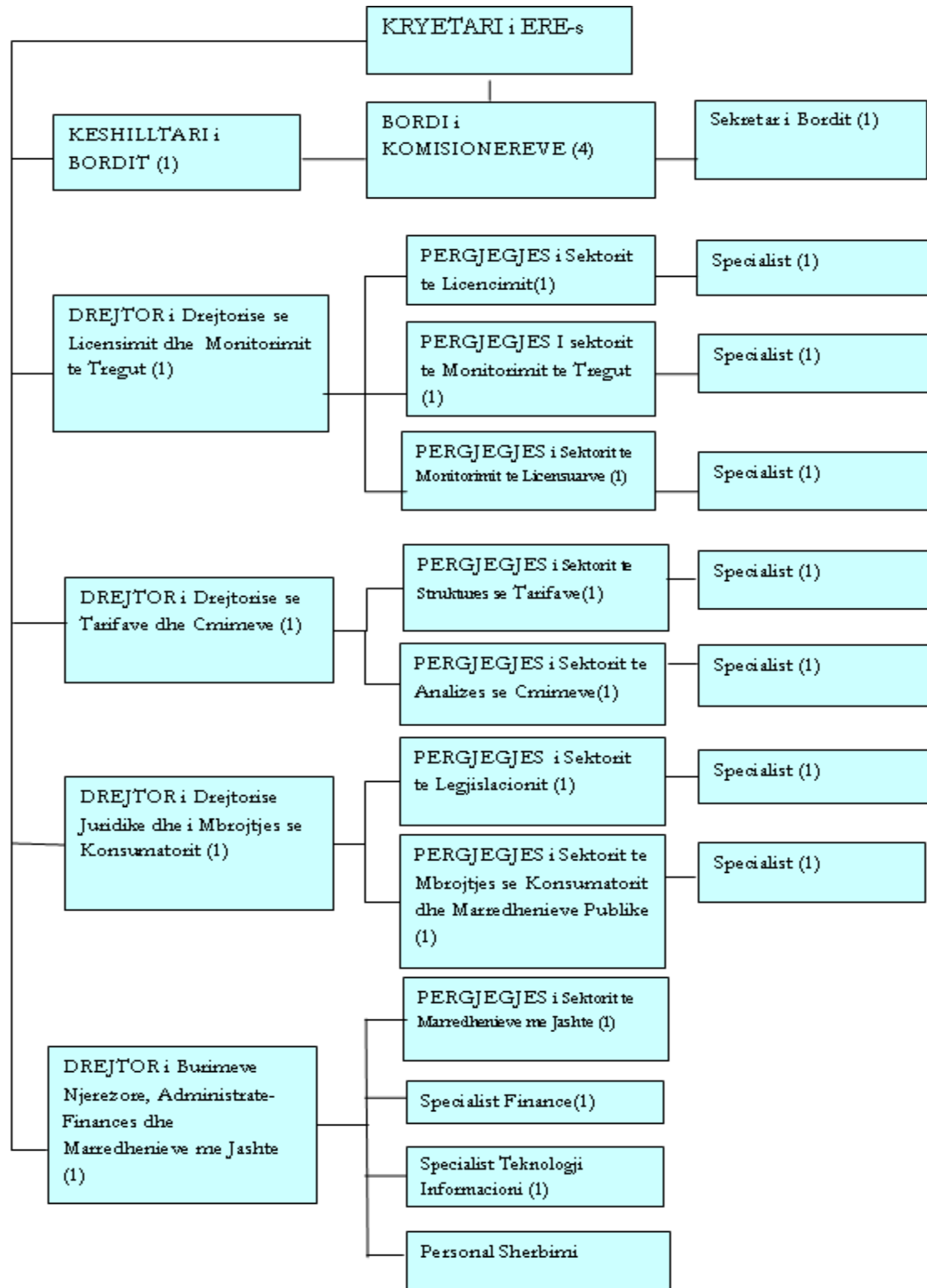

PJESA I

Kapitulli I

Rregullimi në Tregun e Energjisë Elektrike

1. Tregu i Energjisë Elektrike

Duke filluar nga viti 2008 tregu i energjise elektrike eshte dizenuar dhe funksionon ne baze te Vendimit te Keshillit te Ministrave nr.338 date 19.03.2008 “Per Miratimin e Modelit te Tregut te Energjise Elektrike”.

Hartimi i ketij modeli pasqyronte situaten e re te struktures se shoqerive publike OST, KESH dhe OSSH te cilat ishin produkt i ndarjes se veprimtarive te prodhimit, transmetimit dhe shperndarjes te cilat tanime funksionojne si subjekte te ndare nga pikpamja ligjore, funksionale dhe financiare. Ishte ky model qe i hapi rrugen privatizimit te sektorit te shperndarjes dhe ngritjes se nje tregu ne perputhje me parimet e konkurrences se lire.

Ne kuader te problematikave te verejtuara gjate implemtimit, ky model tregu ju nenshtrua disa here shtesave dhe ndryshimeve ne funksion te permiresimit dhe arritjes me tej te objektiva te vendosur per nje treg kompetiv dhe eficence operative.

Gjate vitit 2012, si pasoje e disa shtesave dhe ndryshimeve ne Ligjin nr.9072, date 22.05.2003 “Per sektorin e energjise elektrike”, i ndryshuar, u shenua nje hap perpara ne drejtim te liberalizimit te metejshem e cila konsistonte ne:

- Trajtimin e statusit te “Klientit i kualifikuar” ku si te tille do të konsiderohet automatikisht çdo konsumator i energjisë elektrike, i lidhur në rrjetin e energjisë elektrike me tension 110 kV e sipër, si dhe çdo konsumator tjetër i energjisë elektrike që, pavarësisht nivelit të tensionit të rrjetit të energjisë elektrike në të cilin është lidhur, ka një konsum vjetor të energjisë elektrike më të madh se 50 milionë kWh.” Pervese nje peraftrim me legjislacionin e Bashkimit European ky ndryshim ne terma konkret shenoi hapjen reale te tregut te furnizimit me energji elektrike te konsuamtoreve per rreth 14 % te ketij tregu.
- Rritjen e nivelit te lirise kontraktuale te prodhuesve te energjise elektrike te cilet mund te nenshkruajne kontrata te shitjes se energjise elektrike pervese me Furnizuesit Publik me Shumice me cmime te rregulluara sikurse mund te hyjne ne nje marreveshje per shitjen e energjise elektrike Operatorit te Sistemit te Shperndarjes apo edhe Tregtareve te Tjere.

- Tregu i disbalancave permes ketyre ndryshimeve perafrohet gjithnje e me shume me rekomandimet e Bashkimit European (Sekretariatit te Komunitetit te Energjise) per sa i perket nivelit te lejuar te disbalancave nga pjesemarresit e tregut.

Natyrisht keto ndryshime nuk kane cenuar strukturen baze te funksionimit te ketij tregu e cila skematikisht jepet ne figuren e meposhteme.

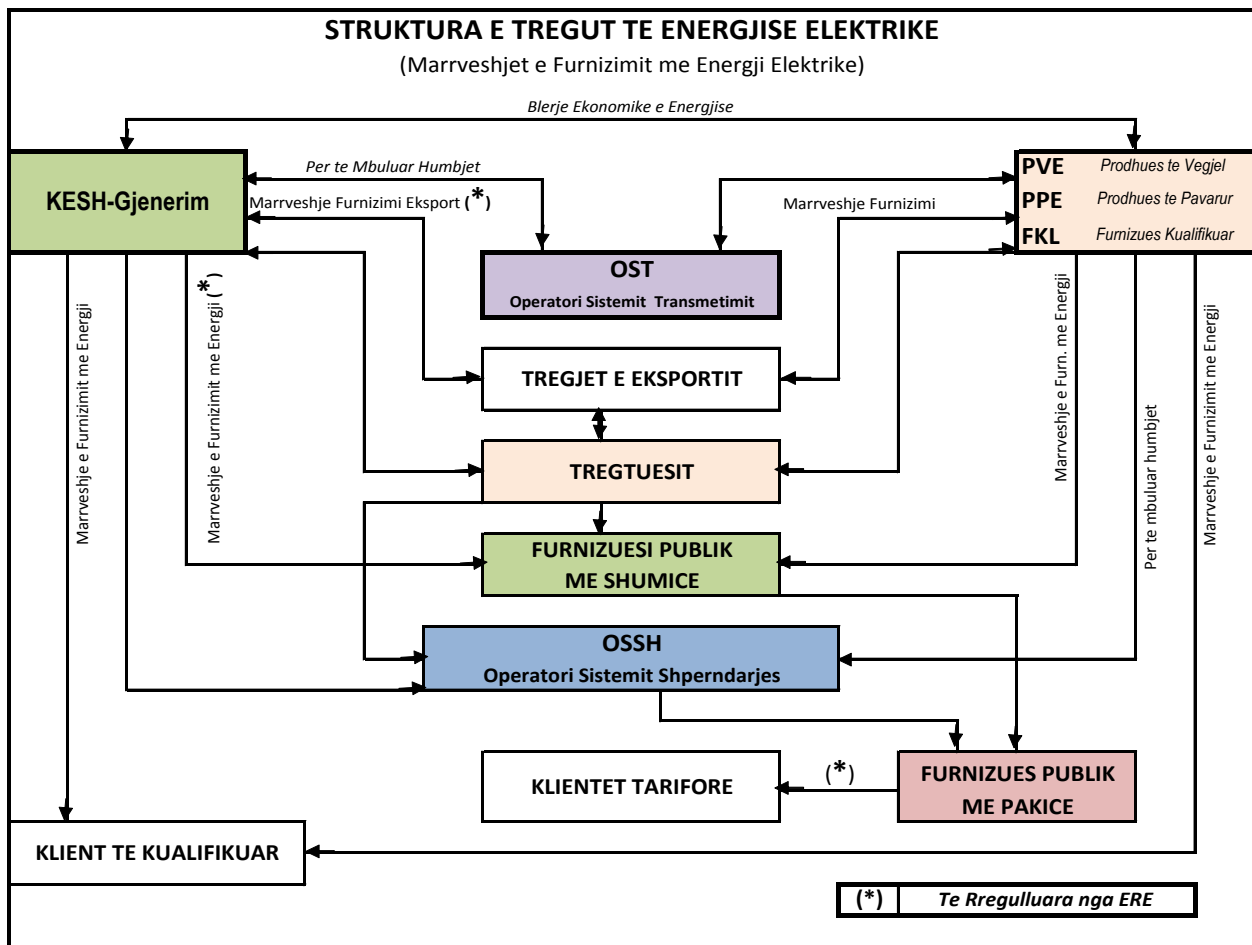

Figure 1 Struktura e Modelit Shqiptar të Tregut

(Burimi ERE)

SKEMA E SISTEMIT ELEKTRO-ENERGJITIK

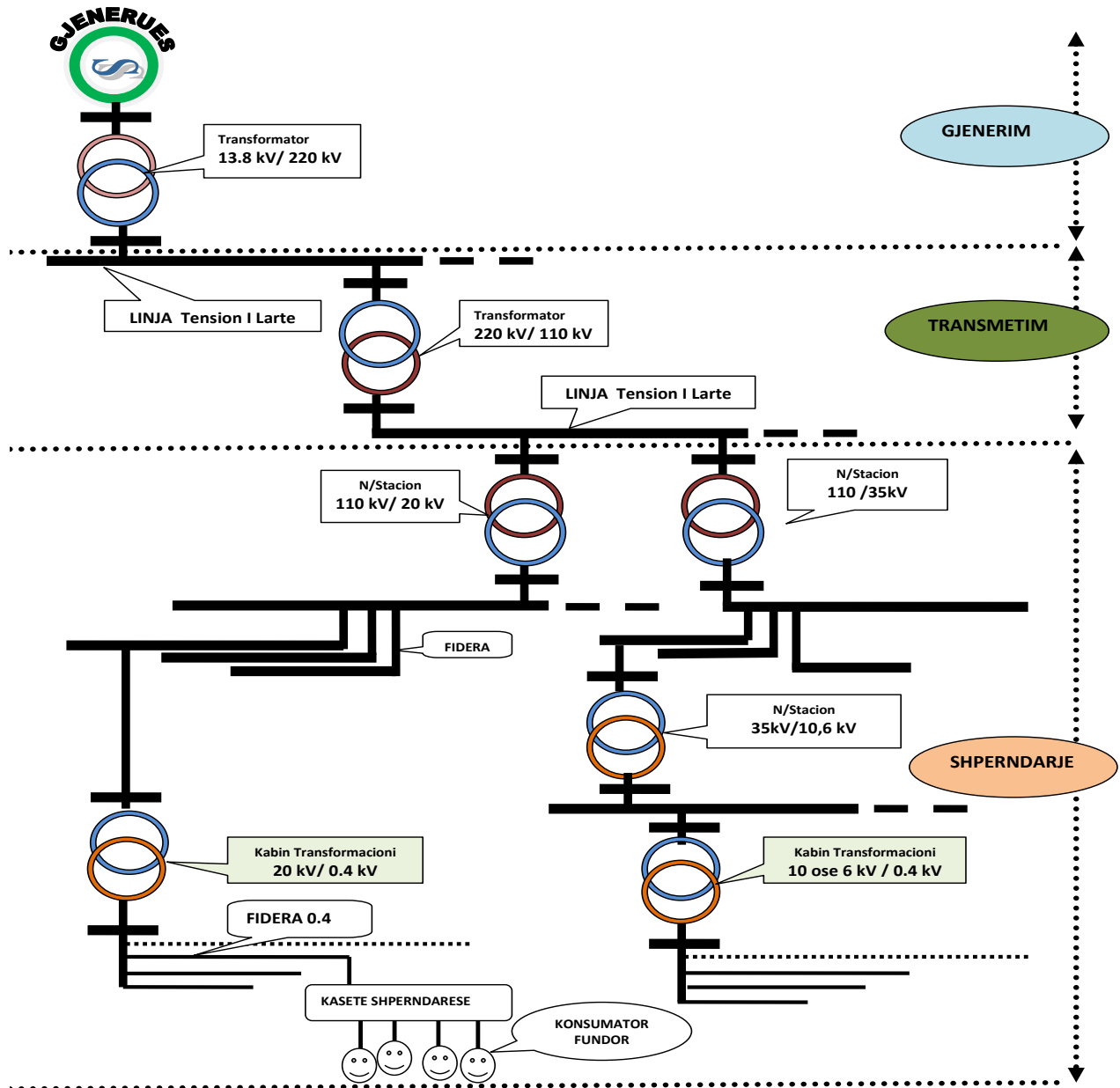

Figure 2 Skema e Sistemi Elektroenergjitik

(Burimi ERE)

2. Prodhimi i Energjisë Elektrike

Prodhimi i energjisë elektrike realizohet nga shoqëria publike KESH Sh.a. me strukturën e saj KESH Gen dhe nga prodhuesit privat të cilët kanë privatizuar ose shfrytëzojnë centrale elektrike ekzistues si dhe nga subjektet që kanë nënshkruar marrëveshje konçensionare me Qeverinë për ndërtimin dhe shfrytëzimin e centraleve të rinj.

2.1 Prodhimi Publik i Energjisë Elektrike

Prodhimi publik i energjisë elektrike kryhet nga Shoqëria Aksionere KESH Sh.a. me 100% të aksioneve nga shteti si dhe nga Shoqëria “TEC-Vlora” gjithashtu me 100% të aksioneve nga shteti, e cila është pjesë e KESH sh.a.

Struktura e centraleve elektrike të prodhimit publik është paraqitur në Tabelën -1- ku fuqia e përgjithshme e instaluar arrin në 1,531 MW, nga të cilat fuqia e instaluar e HEC-ve është 1,433 MW dhe e TEC-eve 98 MW.

Table 1 Struktura e Centraleve Elektrike të Prodhimit Publik

| Karakter. e Centralit | Centrali | | | | | | | | |
|-----------------------------------|--------------|--------------|----------------|-------------|----------------|---------------|---------------|------------------|--------------|
| | HEC Fierz | HEC Koman | HEC V.Dejes | HEC Ulez | HEC Shkopet | HEC Bistr1 | HEC Bistr2 | HEC Lana-breg | TEC Vlore |
| Nr.Agregat. | 4 | 4 | 5 | 4 | 2 | 3 | 1 | 2 | 2 |
| Fuqia e Ag. MW | 125 | 150 | 50 | 6.3 | 12 | 7.7 | 5 | 2.5 | 70+28 |
| Fuqia Instaluar e centralit MW | 500 | 600 | 250 | 25 | 24 | 24 | 5 | 5 | 98 |
| Fuqia Totale MW | 1,531 | | | | | | | | |

(Burimi KESH sh.a.)

Duke marrë parasysh edhe fuqinë e përgjithshme të instaluar të prodhuesve privatë të energjisë elektrike prej 195 MW, fuqia e përgjithshme e instaluar në vendin tonë rezulton 1 726 MW. Në këtë vlerësim nuk është marrë në konsideratë TEC-i i Fierit, mbasi ai është hequr nga shfrytëzimi që në vitin 2008, si central me rendiment shumë të

ulët.Prodhimi publik i energjisë elektrike në vitin 2012 u realizua 100% nga centralet hidroelektrike (HEC-et).

Ne tabelen -2- jepen te dhena te pergjitheshme te prodhimit, shkembimeve e nevojave te vendit te matura nga Operatori i Sistemit te Transmetimit.

Gjithashtu jepen disa parametra kryesore te HEC- eve me te medhenj te kaskades se Drinit

Table 2 Te Dhenat e Pergjitheshme nga OST

| Data | JANAR | SHKURT | MARS | PRILL | MAJ | QERSHOR | KORRIK | GUSHT | SHTATOR | TETOR | NENTOR | DHJETOR | 2012 |
|------------------------------------|----------|----------|----------|----------|----------|---------|----------|----------|----------|----------|----------|----------|------------|
| Prodhimi total | 401,235 | 361,516 | 224,236 | 303,928 | 395,963 | 540,267 | 455,625 | 359,530 | 411,065 | 248,985 | 292,690 | 566,604 | 4,561,644 |
| prodhimi me HEC-e | 401,235 | 361,516 | 224,236 | 303,928 | 395,963 | 540,267 | 455,625 | 359,530 | 411,065 | 248,985 | 292,690 | 566,604 | 4,561,644 |
| prodhimi me TEC-e | 0 | 0 | 0 | 0 | 0 | 0 | 0 | 0 | 0 | 0 | 0 | 0 | 0 |
| Shkembimi ne MWh | -353,878 | -332,751 | -384,180 | -281,249 | -146,140 | -3,872 | -151,380 | -257,215 | -142,401 | -304,695 | -309,940 | -216,212 | -2,883,913 |
| Programi ditor i shkembimit | -328,556 | -334,262 | -395,399 | -305,103 | -125,919 | -1,557 | -152,443 | -255,665 | -143,181 | -331,000 | -288,953 | -206,423 | -2,868,461 |
| gen+gsa+rdn+ctal+ret | -159,515 | -103,750 | -92,798 | -138,780 | -44,090 | 81,409 | -61,951 | -172,252 | -68,899 | -194,278 | -88,110 | -122,647 | -1,165,661 |
| me EFT | -157,151 | -226,056 | -296,960 | -180,408 | -100,800 | -80,160 | -77,712 | -74,219 | 0 | -88,452 | -190,800 | 0 | -1,472,718 |
| KEK | -11,890 | -280 | -5,641 | 15,189 | 18,971 | -5,206 | -12,555 | -9,194 | -23,882 | -890 | -6,923 | -6,016 | -48,317 |
| EGL+krf | 0 | -4,176 | 0 | -1,104 | 0 | 2,400 | -225 | 0 | 0 | -47,380 | -3,120 | -77,760 | -131,365 |
| Itso+ngen+ntnek | 0 | 0 | 0 | 0 | 0 | 0 | 0 | 0 | -50,400 | 0 | 0 | 0 | -50,400 |
| Nevoja vendi (prodh+shkemb) | 755,113 | 694,267 | 608,416 | 585,177 | 542,103 | 544,139 | 607,005 | 616,745 | 553,466 | 553,680 | 602,630 | 782,816 | 7,445,557 |
| Piku i ngarkeses MWh | 1,357 | 1,339 | 1,162 | 1,128 | 997 | 985 | 1,033 | 1,078 | 1,049 | 1,030 | 1,150 | 1,391 | 1,391 |
| Kuotat/prurjet ne Kaskade | | | | | | | | | | | | | 0 |
| HEC Fierze | | | | | | | | | | | | | |
| kuota (m) | | | | | | | | | | | | | 0 |
| prurjet (m3/s) | 121.65 | 95.24 | 258.65 | 416.10 | 281.45 | 150.43 | 58.65 | 43.26 | 16.37 | 97.00 | 154.67 | 318.00 | 168 |
| prodhim ne MWh | 111,761 | 101,782 | 37,797 | 18,804 | 89,961 | 193,001 | 179,308 | 138,175 | 148,547 | 48,824 | 36,775 | 123,979 | 1,228,714 |
| derdhje (milion m3) | 0 | 0 | 0 | 0 | 0 | 0 | 0 | 0 | 0 | 0 | 0 | 0 | 0 |
| HEC Koman | | | | | | | | | | | | | |
| kuota | | | | | | | | | | | | | |
| prurjet (m3/s) | 249 | 240 | 152 | 256 | 240 | 324 | 272 | 214 | 265 | 193 | 197 | 370 | 248 |
| prodhim ne MWh | 158,237 | 141,529 | 97,372 | 143,179 | 153,899 | 199,125 | 168,993 | 135,598 | 161,310 | 112,873 | 129,954 | 225,538 | 1,827,607 |
| derdhje (milion m3) | 0 | 0 | 0 | 0 | 0 | 0 | 0 | 0 | 0 | 34 | 0 | 0 | 34 |
| HEC Vau i Dejes | | | | | | | | | | | | | |
| kuota | | | | | | | | | | | | | |
| prurjet (m3/s) | 259 | 253 | 162 | 282 | 251 | 328 | 260 | 207 | 262 | 204 | 227 | 418 | 260 |
| prodhim ne MWh | 85,969 | 77,773 | 47,721 | 84,443 | 82,217 | 101,649 | 83,151 | 65,350 | 80,549 | 63,793 | 72,516 | 128,317 | 973,448 |
| derdhje (milion m3) | 0 | 0 | 0 | 0 | 0 | 0 | 0 | 0 | 0 | 0 | 0 | 0 | 0 |
| HEC Ulez | | | | | | | | | | | | | |
| kuota | | | | | | | | | | | | | 0 |
| prurjet (m3/s) | 25 | 43 | 43 | 132 | 61 | 22 | 5 | 2 | 2 | 40 | 46 | 109 | 44 |
| prodhim ne MWh | 12,233 | 8,533 | 7,296 | 14,140 | 16,335 | 11,646 | 3,336 | 1,182 | 1,528 | 1,624 | 12,708 | 18,408 | 108,969 |
| derdhje (milion m3) | 0 | 0 | 0 | 103 | 13 | 0 | 0 | 0 | 0 | 0 | 0 | 101 | 217 |
| HEC-e te tjere | | | | | | | | | | | | | |
| prodhim ne MWh | 33,035 | 31,899 | 34,050 | 43,362 | 53,551 | 34,846 | 20,837 | 19,225 | 19,131 | 21,871 | 40,737 | 70,362 | 422,906 |

Gjatë vitit 2012 prodhimi i neto i energjisë elektrike paraqitet si me poshte.

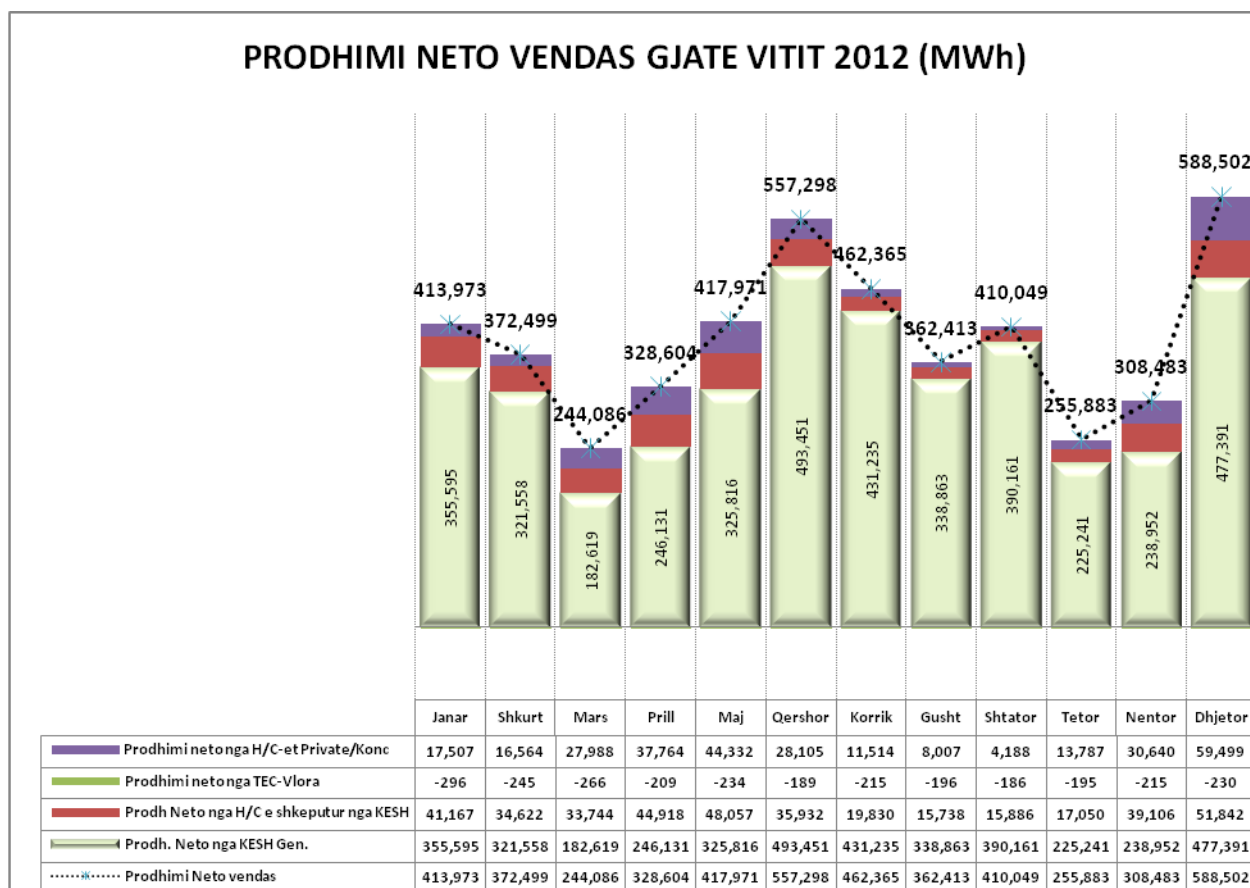

Figure 3 Prodhimi Energjisë Elektrike gjatë Vitit 2012

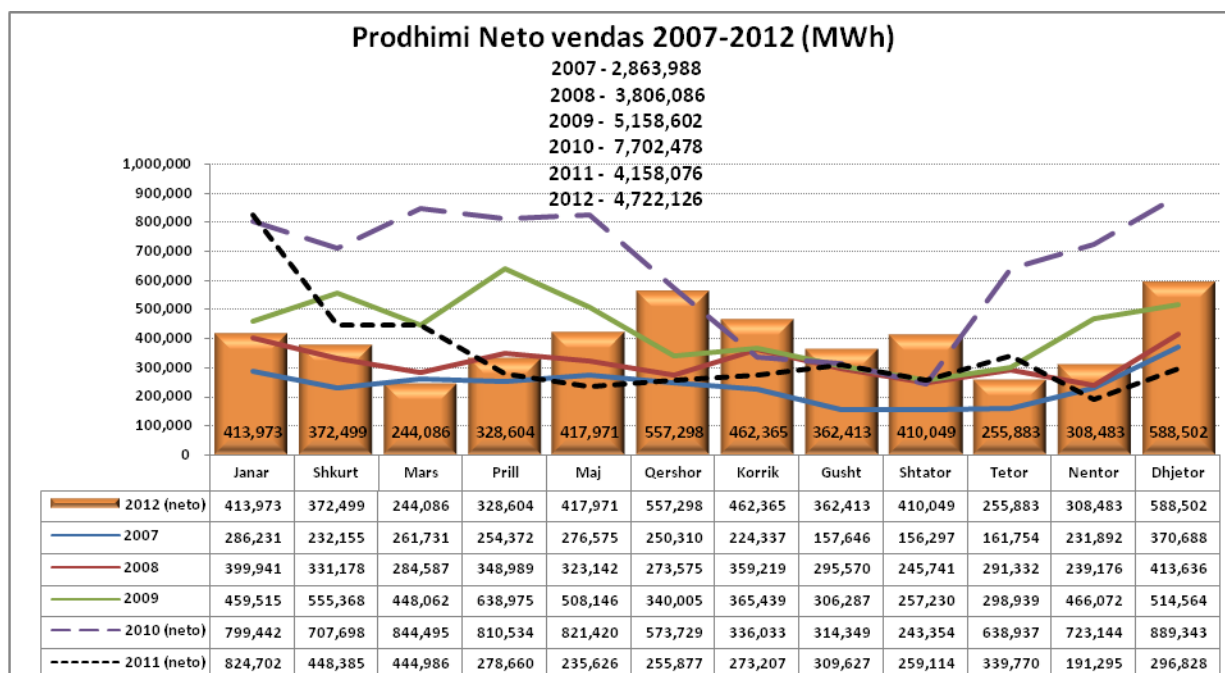

Figure 4 Krahasimi i Prodhimit Neto Vendas ne periudhën 2007-2012

(Burimi OST)

Viti 2012 nga pikpamja hidrologjike vlerësohet si një vit, me prurje me shkallë sigurie jo te larte, gjë që nuk ka ndikuar pozitivisht në prodhimin e energjisë elektrike në vend, duke arritur nje prodhim afersisht mesatar duke u nisur nga historiku i të gjitha kohrave në Shqipëri.

Prodhimi maksimal për vitin 2012, është shënuar nëmuajin dhjetor me 566 604 MWh. Ky prodhim i larte është realizuar nga hidrocentralet në administrim të KESH sh.a., kapaciteti i instaluar i të cilëve është 1433 MW. Për këtë prodhim koha e shfrytëzimit me kapacitetin maksimal të instaluar, për çdo agregat në të gjithë H/C-et, rezulton rreth mbi 12 orë në 24 orë pune ose një koeficient ngarkese mesatare.

Koha mesatare e shfrytëzimit të çdo agregati në H/C-et e kaskadës së Drinit gjatë vitit 2012 ka qënëmbi 45% te oreve totale (8 760 orë gjithsej në vitit). Natyrisht që agregatet janë vënë në punë në varësi të menaxhimit të rezervës ujore për të maksimizuar prodhimin.

Prodhimi mujor minimal gjatë vitit 2012, është realizuar nëmuajin Mars me 224 236 MWh. Në grafikun e figurës -5- është paraqitur prodhimi i energjisë elektrike në vendin tonë gjatë periudhës 1982 deri në 2012. Sikurse vihet re nga krahasimi me rezultatet e prodhimit neto vendas te treguar me lart per vitin 2012 është 4 722 126 MWh pra një prodhim afersisht mesatar.

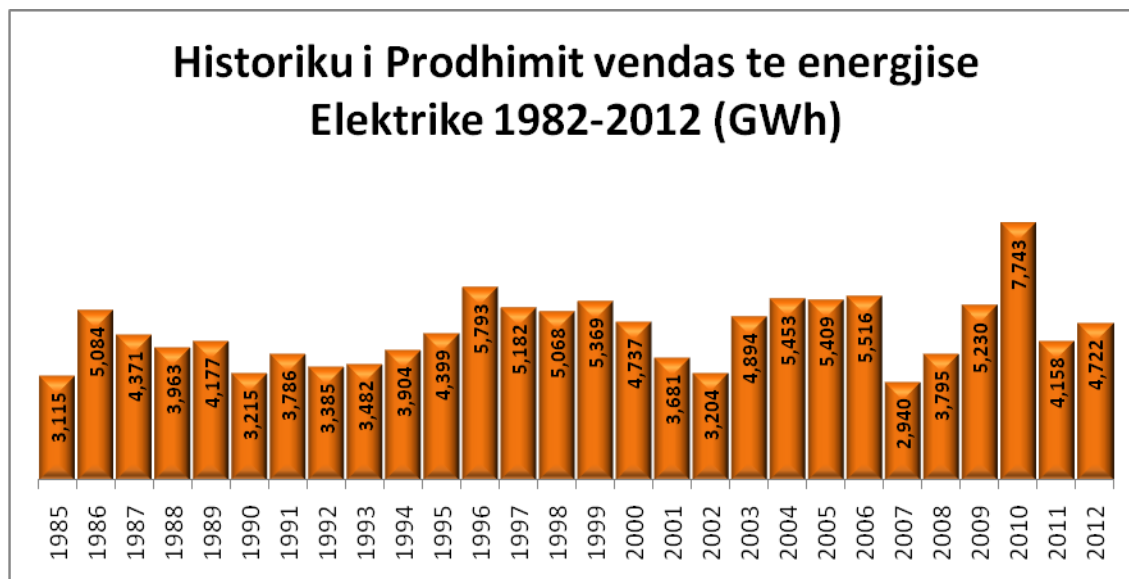

Figure 5 Prodhimi i Energjisë Elektrike ne Shqipëri 1982 - 2012.

(Burimi KESH,OST)

Për periudhën 2007-2012, ERE ka evidentuar në mënyrë të detajuar të dhënat e prodhimit të energjisë elektrike për çdo ditë të secilit vit. Nga krahasimi i prodhimit të energjisë elektrike gjatë periudhës 2007 – 2012 vërehen diferenca jashtëzakonisht të mëdha. Prodhimi më i ulët vjetor gjatë kësaj periudhe është ai i vitit 2007 me 2,918 milion kWh ose me një prodhim mesatar ditor prej 7.9 milion kWh. Ndërsa prodhimi më i madh është ai i vitit 2010 me 7,743.295 milionkWh ose me një prodhim mesatar ditor prej 21.2 milion kWh. Sikurse vihet re diferenca ndërmjet këtyre dy prodhimeve ekstremale arrin në 2.7 herë. Një tregues i tillë shpreh në mënyrë sinjifikative shkallën e lartë të riskut hidrologjik në stabilitetin e prodhimit të energjisë elektrike nga sistemet elektroenergjetike të mbështetur vetëm në HEC-e.

Në tabelën -3- janë paraqitur sasitë e prodhuara nga secili hidrocentral, kurse në figurën -6- janë paraqitur grafikisht këto parametra për H/C-et e Kaskadës së Drinit.

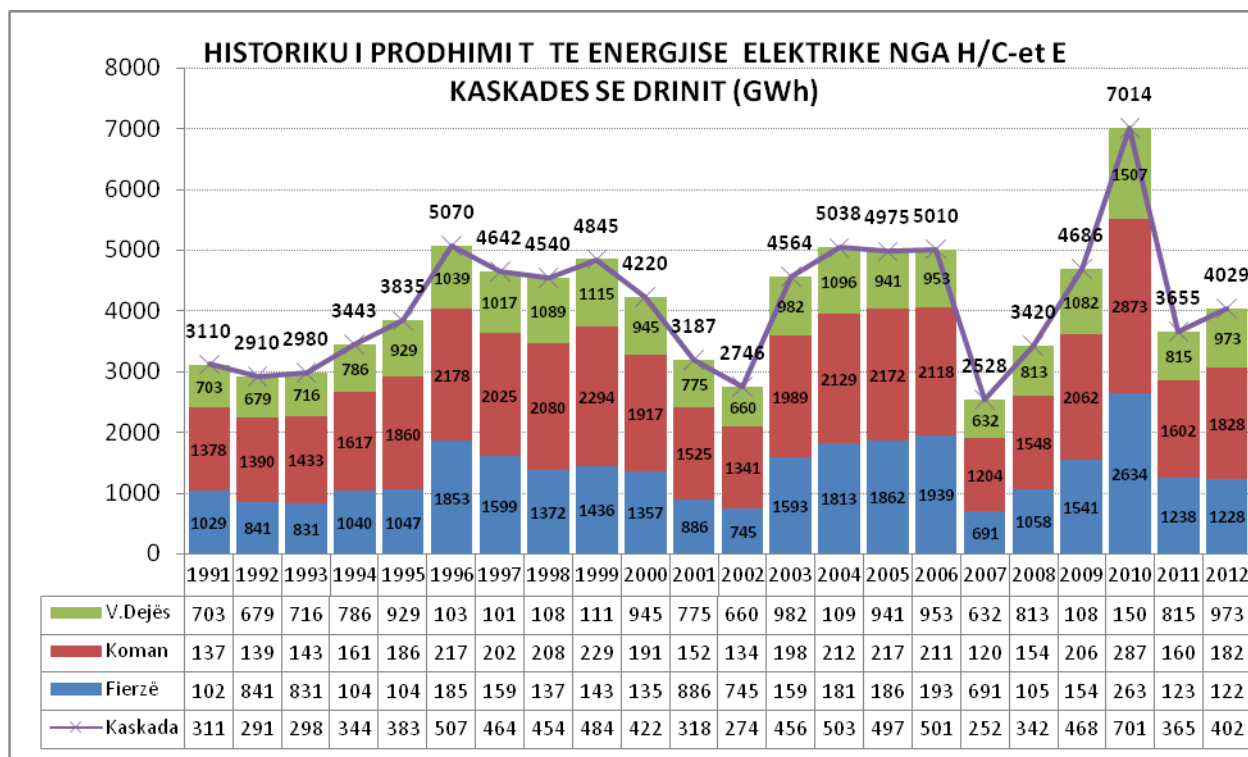

Figure 6 Historiku i Prodhimit të Energjisë Elektrike nga H/C-et E Kaskadës së Drinit

Me poshte ne tabel -3- po japim prodhimin neto nga H/C-et qe gjate vitit 2012 ishin nen administrimin e KESH sh.a.

Table 3 Prodhimi Neto nga H/C-et e shkëputura nga KESH

| (MWh) | Janar | Shkurt | Mars | Prill | Maj | Qershor | Korrik | Gusht | Shtator | Tetor | Nentor | Dhjetor | 2012 |
|-------------------------------|---------------|---------------|---------------|---------------|---------------|---------------|---------------|---------------|---------------|---------------|---------------|---------------|----------------|
| Prodhimi Neto Të Tjerë | 41,167 | 34,622 | 33,744 | 44,918 | 48,057 | 35,932 | 19,830 | 15,738 | 15,886 | 17,050 | 39,106 | 51,842 | 397,893 |
| Ulëz | 12,587 | 8,841 | 7,513 | 14,426 | 16,596 | 11,848 | 3,545 | 1,137 | 1,493 | 1,643 | 13,030 | 18,890 | 111,549 |
| Shkopet | 11,200 | 8,844 | 7,664 | 11,915 | 13,019 | 9,119 | 3,414 | 1,182 | 1,476 | 2,163 | 10,088 | 14,404 | 94,489 |
| Bistrica 1 | 10,929 | 11,090 | 11,981 | 11,844 | 11,919 | 10,460 | 9,643 | 9,049 | 8,685 | 9,519 | 10,922 | 13,201 | 129,159 |
| Bistrica 2 | 3,309 | 3,155 | 3,374 | 3,251 | 3,062 | 1,830 | 907 | 2,482 | 2,384 | 1,840 | 3,256 | 3,055 | 31,990 |
| Lanabregas | 3,142 | 2,693 | 3,212 | 3,481 | 3,460 | 2,675 | 2,322 | 1,887 | 1,849 | 1,885 | 1,809 | 2,292 | 30,707 |

Në punën e hidrocentraleve të sistemit, evidentohet gadishmëri e lartë e të gjithë agregateve të centraleve. Është me rëndësi të theksohet se në sajë të kësaj gadishmërije është bërë e mundur qe te mos derdhet uji nga portat e centraleve pa ju marrë më parë energjia. Jane evidentuar derdhje ne sasi te vogla vetem ne hidrocentralet e Kaskades se lumit Mat.

2.2 Mbi Kriteret e Shfrytëzimit të Rezervës Hidroenergjetike në Kaskadën e Lumit Drin

Sikurse dihet HEC-i i Fierzës është një central me rregullim vjetor të prurjeve, çka ndikon drejtpërsëdrejti dhe në prodhimtarinë e HEC-eve të Komanit dhe të Vaut të Dejës të cilët furnizohen me ujë nga prurjet e rregulluara të HEC-it të Fierzës.

Në figurat -7- dhe -8- është paraqitur grafikisht për vitin 2012 niveli i ujit në metra, në rezervuarin e Fierzës dhe për krahasim edhe nivelet e ujit për vitet 2009 – 2012.

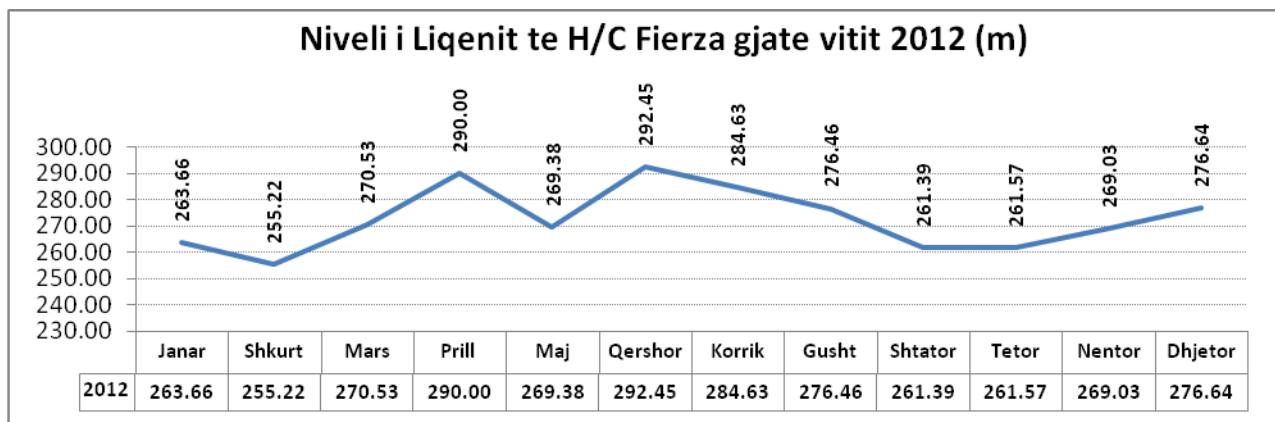

Figure 7 Niveli i Liqenit të H/C Fierzës gjatë vitit 2012 (m)

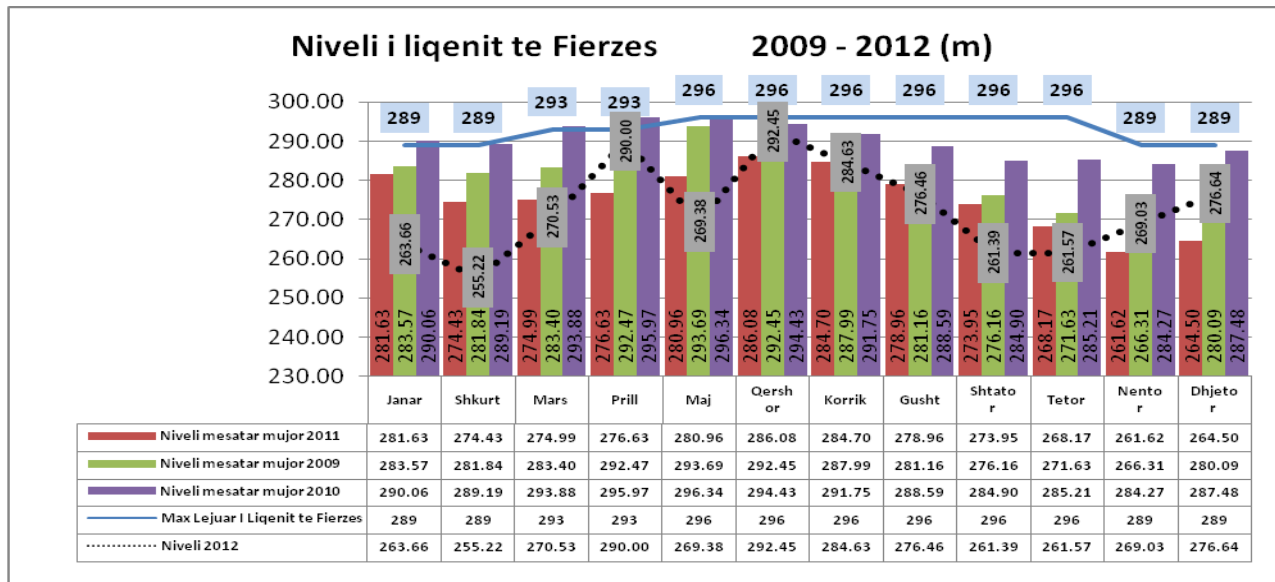

Figure 8 Niveli i Liqenit të Fierzës 2009-2012 (m)

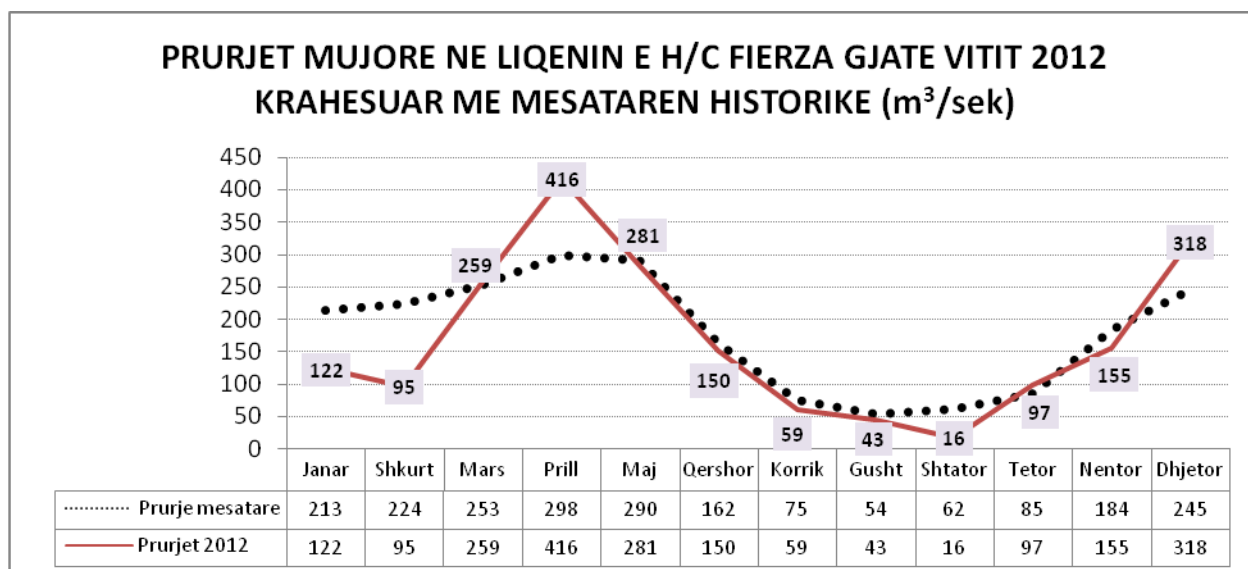

Figure 9 Prurjet mujore ne liqenin e H/C Fierza gjate vitit 2012

(Burimi OST sh.a)

Në grafikun e figurës -10- është paraqitur shfrytëzimi i rezervës hidroenergjetike gjatë vitit 2012 krahasuar edhe me vitin 2011.

Kriteret e përpunimit të rezervës hidroenergjetike janë pothuajse analoge edhe në vitet paraardhëse, ato janë mbështetur në tre parimet themelore të Rregullores së Shfrytëzimit të Digave, të cilat konsistojnë:

- Respektimin e kushteve të sigurisë së digave.
- Shfrytëzimin optimal të rezervës hidroenergjetike.
- Minimizimin e efekteve të përmbytjes.

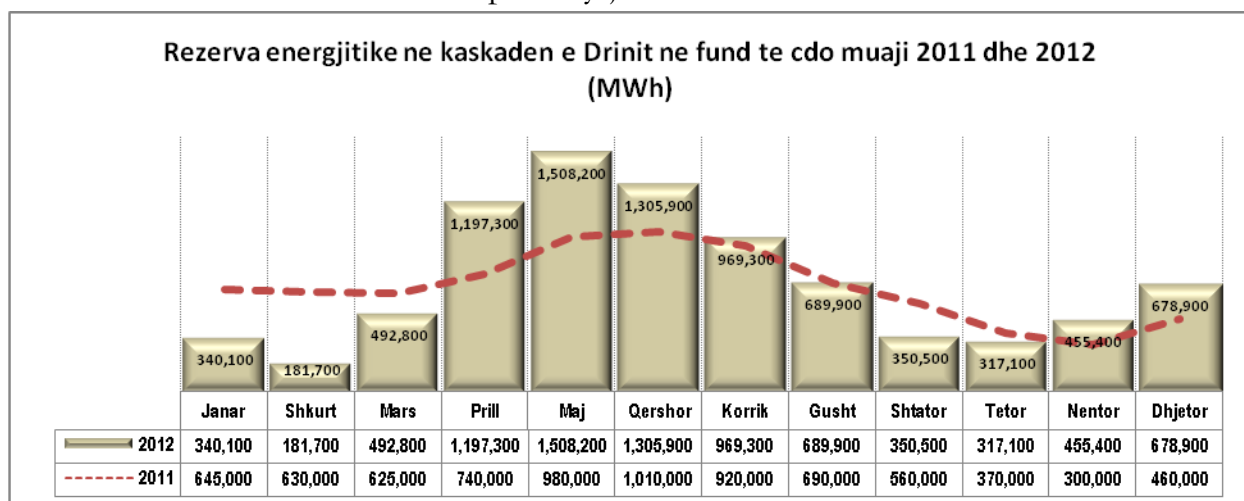

Figure 10 Rezerva energjetike në Kaskadën e Drinit në fund të muajve 2011 dhe 2012

(Burimi OST sh.a)

2.3 Prodhimi i Energjisë Elektrike nga TEC-i i Vlorës

Gjate vitit 2012 nuk kemi prodhim nga TEC Vlora. Ky TEC ishte parashikuar të vihej në punë gjatë vitit 2011, por për shkak të problemeve teknike të konstatuara gjatë testeve u vonua futja në punë i këtij burimi. KESH sh.a. është në proces të verifikimit të problemeve teknike të evidentuara në kushtet e mosrealizimit të detyrimeve kontraktuale.

2.4 Prodhimi nga H/C Private/Koncesion të Energjisë Elektrike

Struktura e prodhimit privat të energjisë elektrike është paraqitur në mënyrë të përmbledhur në tabelën -5-. Aktualisht janë në prodhim 68 hidrocentrale nga 40 shoqëri private dhe koncesionare, me fuqi të përgjithshme të instaluar prej 195.8 MW nga të cilat rreth 120 MW përbejnë H/C që kanë filluar prodhimin gjatë vitit 2012. Prodhimi i përgjithshëm për vitin 2012 nga gjeneruesit privatë ishte 299.9 GWh ose 7.0 % e prodhimit të përgjithshëm neto vendas të vitit 2012.

Në tabelën -5- është paraqitur prodhimi vjetor i energjisë elektrike gjatë vitit 2011 dhe 2012 nga shoqëritë koncesionare dhe private që kanë në administrim ose pronësi 68 hidrocentrale.

Gjatë vitit 2012 u futën në prodhim 16 hidrocentrale të reja sic demonstron në tabelën -4- të mëposhteme:

Table 4 Prodhimi nga H/C –et që kanë filluar prodhimin gjatë 2012

| PRODHIMI NGA H/C-ET QË KANË FILLUAR PRODHIMIN GJATË VITIT 2012 (MWh) | | | |
|--|--------------------------|----------|----------|
| Shoqëria | Emertimi i H/C | Fuqia KW | Prodhimi |
| | | 121,030 | 78,456 |
| Malido Energji sh.p.k | HEC Klos (Mirditë) | 1,520 | 2,669 |
| Korkis 2009 sh.p.k | HEC Belisovë (Berat) | 430 | 263 |
| Koka & Ergi Energy Peshk sh.p.k | HEC Peshk (Burrel) | 3,430 | 9,311 |
| Wenerg | HEC Dardha (Pukë) | 5,800 | 5,268 |
| Power Elektrik Slabinja | HEC Slabinjë (Korçë) | 13,800 | 24,126 |
| Albanian Power sh.p.k. | HEC Martanesh (Bulqizë) | 10,500 | 5,624 |
| Hydroborsh sh.p.k. | HEC Fterrë (Sarandë) | 3,080 | 2,987 |
| DN & NAT Energji | HEC Kumbull (Mirditë) | 630 | 692 |
| Gjospa Power | HEC Lapaj (Kukës) | 13,620 | 8,624 |
| Energji Ashta sh.p.k | HEC Ashta 1 (Shkodër) | 45,000 | 8,819 |
| | HEC Selishtë (Dibër) | 2,000 | 763 |
| Erdat Lura sh.p.k. | HEC Lura 1, 2, 3 (Dibër) | 16,220 | 8,800 |
| Hydropower Plant of Korça | HEC Verba 1, 2 (Korçë) | 5,000 | 510 |

Prodhimi i përgjithshëm i energjisë elektrike nga HEC-et deri 15 MW nga 136.8 GWh që ishte në vitin 2011 arriti në 299.9 GWh në vitin 2012.

Table 5 Prodhimi i Energjisë Elektrike nga Subjektet Private/Koncesion per vitin 2011 e 2012

| PRODHIMI NGA H/C-ET PRIVATE/KONCESION GJATE VITIT 2011 e 2012 (MWh) | | | | |
|---|------------------------------|-------------------|---------|---------|
| Shoqeria | Emertimi i H/C | Fuqia KW | 2011 | 2012 |
| | | 195,825 | 136,832 | 299,895 |
| Marjakaj sh.p.k | HEC Bene (Shkodër) | 256 | 1,098 | 1,173 |
| WTS Energji sh.p.k | HEC Tamarë (Malësi e Madhe) | 150 | 671 | 759 |
| Selcë sh.p.k | HEC Selcë (Malësi e Madhe) | 400 | 1,098 | 1,579 |
| Maksi Elektrik sh.p.k | HEC 1 & 2 Leskovik (Kolonjë) | 172 | 756 | 752 |
| Spahiu Gjanç sh.p.k | HEC Gjanç (Korçë) | 2,960 | 5,118 | 8,721 |
| Wonder Power sh.p.k | HEC Bogovë (Skrapar) | 2,500 | 4,771 | 7,342 |
| Amal sh.p.k | HEC Xhyrë (Librazhd) | 250 | 1,153 | 1,573 |
| Emikel Sh.p.k | HEC Lenije (Gramsh) | 400 | 2,252 | 2,341 |
| | HEC Çorovodë (Skrapar) | 400 | 576 | 908 |
| | HEC Tuçep (Bulqizë) | 200 | 1,098 | 321 |
| Favina sh.p.k | HEC Vithkuq 1 (Korçë) | 2,715 | 6,265 | 11,496 |
| Juana sh.p.k | HEC Orenjë (Librazhd) | 75 | 405 | 459 |
| Sarolli sh.p.k | HEC Shpellë (Pogradec) | 117 | 412 | 416 |
| Projeksion Energji sh.a | HEC Rehovë (Kolonjë) | 100 | 395 | 12 |
| | HEC Treskë 1 (Kolonjë) | 130 | 631 | 98 |
| | HEC Çarshovë (Përmet) | 70 | 0 | 0 |
| Albanian Green Energy sh.p.k | HEC Smokthinë (Vlorë) | 9,200 | 31,042 | 30,451 |
| Balkan Green Energy sh.p.k | HEC Bulqizë-1 (Bulqizë) | 600 | 1,241 | 1,432 |
| | HEC Homesh (Bulqizë) | 325 | 510 | 576 |
| | HEC Zerqan (Bulqizë) | 625 | 1,299 | 904 |
| | HEC Arras (Dibër) | 4,800 | 11,784 | 14,928 |
| | HEC Lurë (Dibër) | 750 | 750 | 508 |
| | HEC Orgjost (Kukës) | 1,200 | 4,215 | 2,643 |
| | HEC Lekbibaj (Tropojë) | 1,400 | 315 | 4,329 |
| | HEC Dukagjin (Shkodër) | 640 | 1,829 | 1,956 |
| | HEC Marjan (Korçë) | 200 | 334 | 333 |
| | HEC Lozhan (Korçë) | 100 | 323 | 259 |
| | HEC Barmash (Kolonjë) | 630 | 897 | 1,493 |
| | HEC Treskë 2 (Kolonjë) | 250 | 687 | 736 |
| | HEC Nikolicë (Bilisht) | 700 | 1,827 | 1,702 |
| | HEC Funarë (Librazhd) | 1,920 | 4,671 | 5,787 |
| | HEC Lunik (Librazhd) | 200 | 724 | 1,007 |
| | HEC Kërpicë (Gramsh) | 420 | 792 | 919 |
| | HEC Ujanik (Skrapar) | 630 | 943 | 1,438 |
| | HEC Borsh (Sarandë) | 250 | 795 | 906 |
| | HEC Leshnicë (Sarandë) | 375 | 541 | 575 |
| | HEC Velçan (Korçë) | 1,200 | 1,327 | 1,800 |
| | HEC Shoshaj (Tropojë) | | 0 | 0 |
| | HEC Voskopojë (Korçë) | | 0 | 0 |
| | HEC Piqerras (Sarandë) | | 0 | 0 |
| | HEC Muhur (Dibër) | 250 | 941 | 908 |
| | HEC Rajan (Kolonjë) | 1,020 | 126 | 2,784 |
| | HEC Tuçep (Bulqizë) | 0 | 0 | 0 |
| | En.Ku sh.p.k | HEC Bicaç (Kukës) | 100 | 131 |
| Ansara Koncesion sh.p.k | HEC Ansara (Elbasan) | 75 | 708 | 306 |

| | | | | |
|--|--|---------------|--------|--------|
| HEC-i Tervol-it | HEC Tervol (Elbasan) | 10,600 | 21,736 | 35,615 |
| Hidro Albania Energy | HEC Cernalev (Kukës) | 800 | 2,669 | 2,989 |
| HEC Bishnica 1,2 sh.p.k | HEC Bishnicë (Pogradec) | 2,400 | 6,282 | 5,056 |
| Dishnica Energji sh.p.k | HEC Dishnicë (Korçë) | 200 | 499 | 509 |
| Elektro Lubonja sh.p.k | HEC Lubonje (Korçë) | 300 | 229 | 461 |
| HP Ostrovica Energy sh.p.k | HEC Faqekuq 1 & 2 (Skrapar) | 6,720 | 5,874 | 16,072 |
| Dosku Energy sh.p.k | HEC Gizavesh (Librazhd) | 500 | 783 | 1,552 |
| Hidroinvest 1 sh.p.k | HEC Stranik (Librazhd) | 4,420 | 839 | 10,790 |
| Energjo Sas sh.p.k | HEC Sasaj (Sarandë) | 8,600 | 2,170 | 27,946 |
| Erma MP sh.p.k | HEC Çarshovë (Përmet) | 1,500 | 300 | 3,774 |
| Malido Energji sh.p.k | HEC Klos (Mirditë) | 1,520 | 0 | 2,669 |
| Korkis 2009 sh.p.k | HEC Belisovë (Berat) | 430 | 0 | 263 |
| Koka & Ergi Energy Peshk sh.p.k | HEC Peshk (Burrel) | 3,430 | 0 | 9,311 |
| Wenerg | HEC Dardha (Puke) | 5,800 | 0 | 5,268 |
| Power Elektrik Slabinja | HEC Slabinjë (Korçë) | 13,800 | 0 | 24,126 |
| Albanian Power sh.p.k. | HEC Martanesh (Bulqizë) | 10,500 | | 5,624 |
| Hydroborsh sh.p.k. | HEC Ftterrë (Sarandë) | 3,080 | | 2,987 |
| DN & NAT Energji | HEC Kumbull (Mirditë) | 630 | | 692 |
| Gjospa Power | HEC Lapaj (Kukës) | 13,620 | | 8,624 |
| Energji Ashta sh.p.k | HEC Ashta 1 (Shkodër) | 45,000 | | 8,819 |
| | HEC Selishtë (Dibër) | 2,000 | | 763 |
| Erdat Lura sh.p.k. | HEC Lura 1, 2, 3 (Dibër) | 16,220 | | 8,800 |
| Hydropower Plant of Korça | HEC Verba 1, 2 (Korçë) | 5,000 | | 510 |

(Burimi ERE)

Në grafikun e figurës -11-është paraqitur ecuria e prodhimit nga HEC-et e vegjël (deri 15 MW) gjatë periudhës 2004 – 2012. Duke marrë parasysh që prodhimi i rritur i vitit 2010 përveç rritjes së kapaciteteve të instaluar në një masë të madhe u ndikua nga kushtet shumë të favorshme hidrike, nga grafiku vihen re tempet e larta të rritjes së prodhimit nga HEC-et e dhënë me koncension mbas vitit 2008 si dhe një hop i konsiderueshem në vitin 2012.

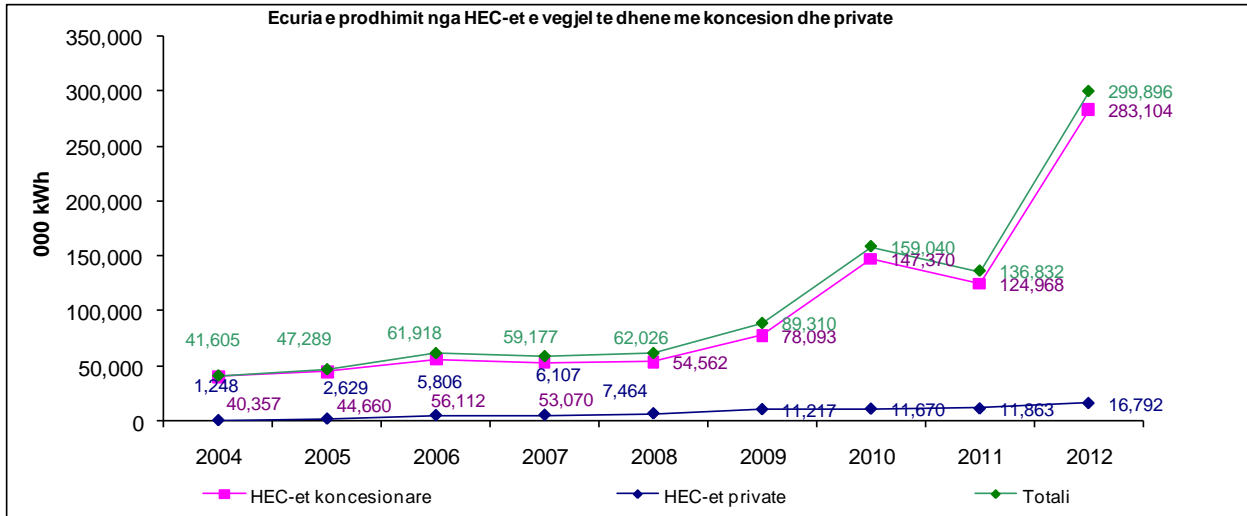

Figure 11 Ecuria e Prodimit nga HEC-et e vegjël të dhënë me koncesion dhe private

(Burimi ERE)

Në grafikun e figurës -12- janë paraqitur të ardhurat e arkëtuara nga subjektet private për shitjen energjisë elektrike të prodhuar nga HEC-et me fuqi deri 15 MW, e cila që nga viti 2011 kapërceu në mbi 1.Miliard lekë dhe per vitin 2012 ka arritur ne mbi 2.5 Miliard leke.

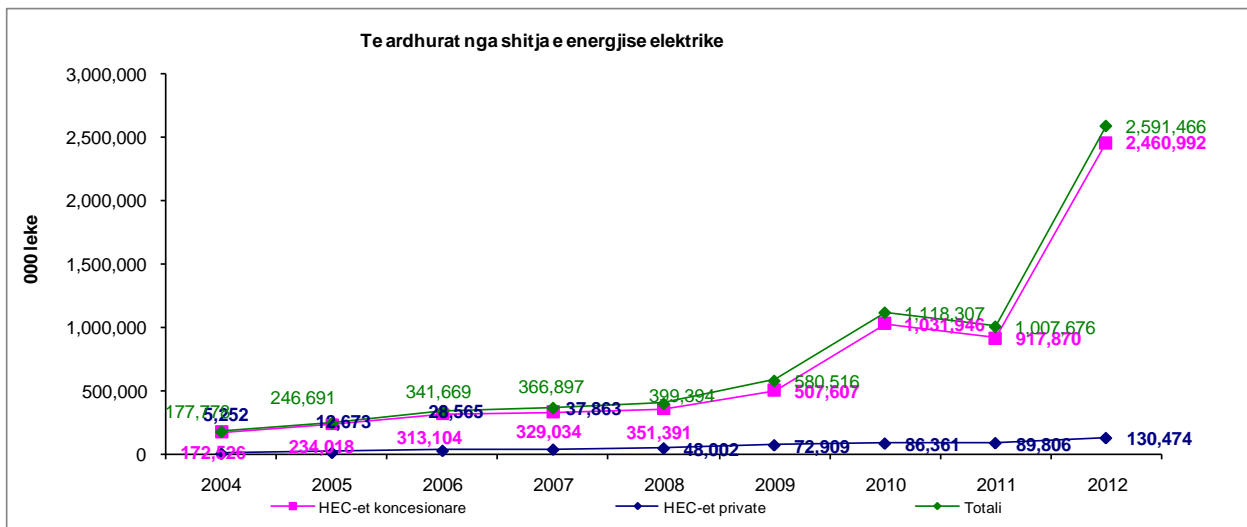

Figure 12 Të ardhurat nga shitja e energjisë elektrike

(Burimi KESH sh.a)

Duke nisur nga viti 2010, për shkak te rritjes se çmimitte importit të energjisë çmimet per kete kategori kane ardhur në rritje. Per vitin 2012 për HEC-et e reja me koncesion, bazuar në metodologjinë që mbështetet mbi çmimet e importit të vitit parardhës rezultoi 9.3 leke/kWh ose 34.9% më i lartë se çmimi i vitit 2011.

Për HEC-et e tjera egzistuese te privatizuara apo te dhena me koncesion, për shkak të vlerësimit të çmimit sipas një metodologjie tjetër, çmimet per periudhen 2010-2012, nuk paraqesin luhatje te theksuara. Keshtu ne vitin 2012, çmimi i miratuar ishte 7.77 lek/kWh nga 7.57 lek/kWh ose me 2.6% më shumë. Kjo diferencë në rritjen e çmimit midis këtyre dy grupeve vjen si rezultat i aplikimit të dy metodologjive të ndryshme: për HEC-et private/koncesion të vjetër bazë e llogaritjes është çmimi mesatar për klientët tarifore për vitin përkatës ndërsa për HEC-et me koncesionet e reja bazë e llogaritjes është çmimi i importit dhe kursi i këmbimit për vitin paraadhës.

Në figurën -13- paraqitet ecuria e cmimeve të HEC-eve me kapacitet deri 15MW, gjatë periudhës 2004 deri 2012.

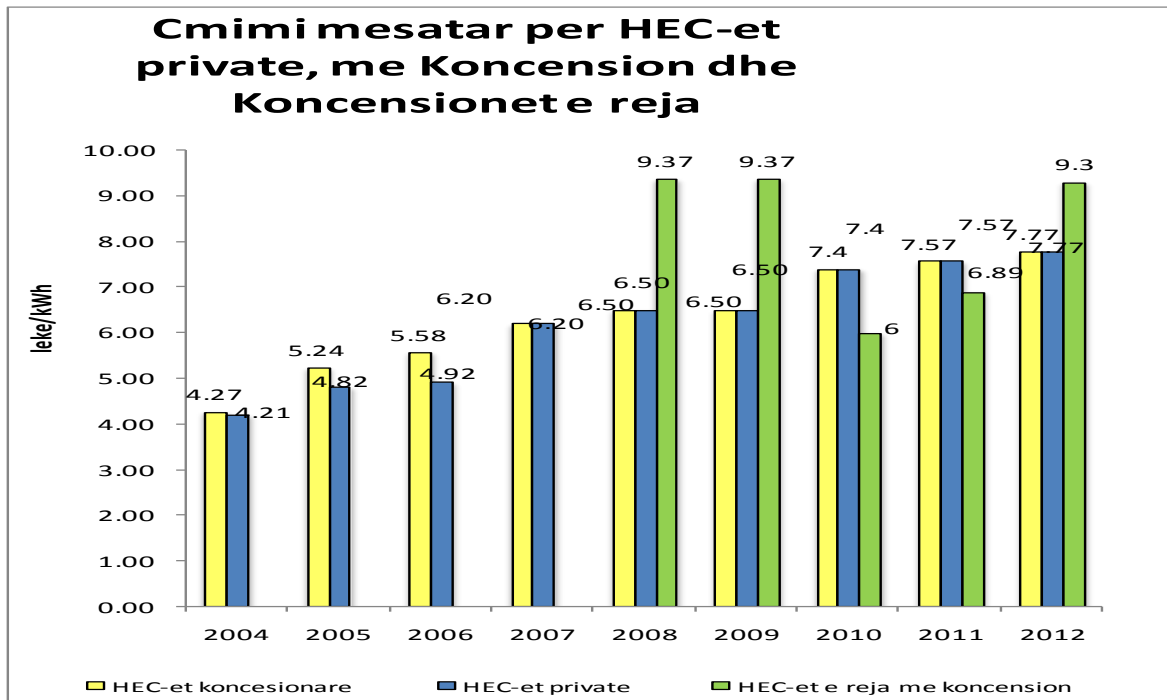

Figure 13 Çmimeve e HEC-eve Private, me Koncesion dhe Koncesionet e reja

(Burimi ERE)

2.5 Efiçenca e Prodhimit të Energjisë Elektrike

Sikuresë evidentuar edhe ne vitet e tjera efiçenca e prodhimit të energjisë elektrike të sistemit tone elektorenergjistik vlerësohet në analizen e tipareve themelore si më poshte:

- aftësia e akumulimit të energjisë elektrike në formë rezerve potenciale hidroenergjetike,
- aftësia për rregullimin e prurjeve në mënyrë vjetore.
- optimizimi i kombinimit të prodhimit me importin e energjisë elektrike.
- fleksibiliteti i lartë ndaj ngarkesës, ç'ka i lejon të mbulojë lehtësisht pikun e ngarkesës,
- varësia e theksuar e prodhimit të energjisë elektrike nga kushtet hidrologjike të motit.
- Shkarkimet e ujit nga rezervuarët.
- Investime relativisht më të mëdha për ndërtimin e tyre dhe kohë më e gjatë për përfundimin dhe futjen e objektit në shfrytëzim në krahasim me TEC-et
- Shpenzime më të vogla shfrytëzimi dhe mirëmbajtje.

Në analize të këtyre tipareve ERE çdo ditë e ka ndjekur këtë situatë duke reflektuar përpunimin e të dhënave për çdo vit të periudhës 2002 – 2012 ndërmjet treguesve që ndikojnë drejtëpërsëdrejti në vlerësimin e efiçencës së prodhimit të energjisë elektrike.

Table 6 Treguesit Kryesor të Energjisë Elektrike për vitin 2012

| Emertimi | Viti | | | | | | | | | | |
|--|-------|-------|-------|-------|-------|--------|--------|-------|-------|--------|--------|
| | 2002 | 2003 | 2004 | 2005 | 2006 | 2007 | 2008 | 2009 | 2010 | 2011 | 2012 |
| Prodhimi (GWh) | 3,204 | 4,974 | 5,467 | 5,409 | 5,516 | 2,933 | 3,770 | 5,201 | 7,702 | 4,158 | 4,725 |
| Importi nga KESH & CEZ (GWh) | 2,072 | 937 | 567 | 365 | 633 | 2,828 | 2,417 | 1,884 | 1,911 | 3,262 | 2,538 |
| Çmimi mesatar i importit (Euro/MWh) | 30.18 | 30.15 | 35.57 | 40.04 | 47.81 | 69.00 | 79.00 | 48.69 | 45.50 | 60.49 | 63.63 |
| Vlera e Importit nga KESH & CEZ (000 Euro) | 62.53 | 28.26 | 20.17 | 14.63 | 30.25 | 195.13 | 190.94 | 91.74 | 86.95 | 197.34 | 161.52 |
| Furnizimi (GWh) | 5,430 | 5,900 | 5,945 | 5,933 | 6,121 | 5,719 | 6,300 | 6,593 | 6,970 | 7,342 | 7,617 |

Në shifren e Furnizimit me energji elektrike është paraqitur në mënyrë të përbledhur e gjithë sasia e energjisë elektrike të përdorur apo konsumi i përgjithshëm në vend, duke përfshirë dhe konsumin e klienteve të kualifikuar.

(Burimi KESH, OST)

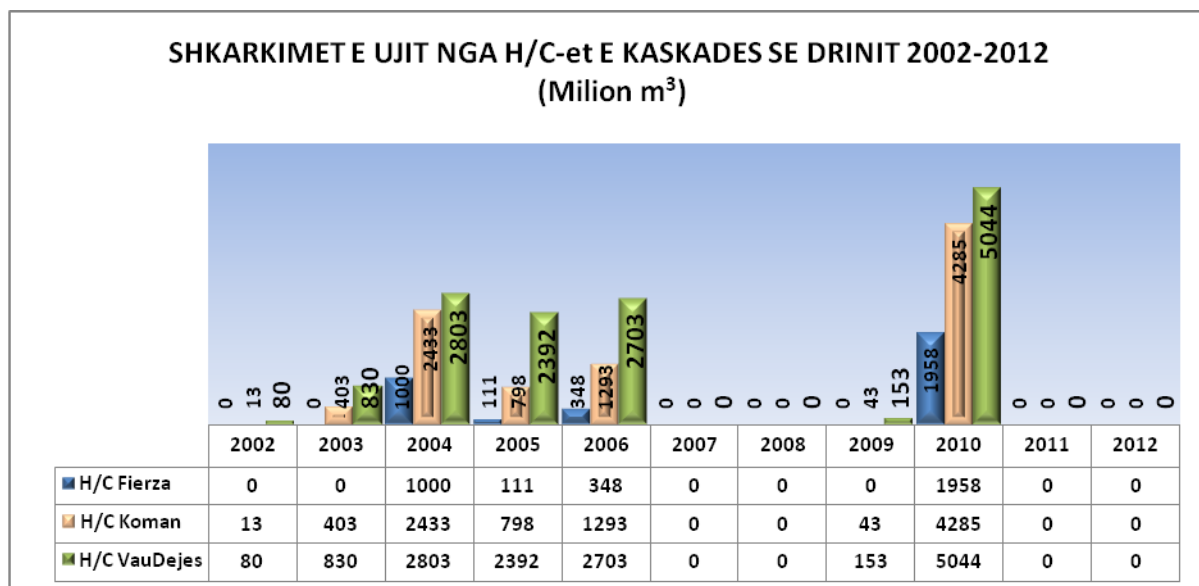

Figure 14 Shkarkimet e Ujit nga H/C-et e Kaskadës së Drinit (2002-2011)

(Burimi OST sh.a)

Gjate vitit 2012 verehen shkarkime te vogla te ujrave vetem nga basenet ne H/C et e kaskades se Matit.

Në figurën -14- janë paraqitur në mënyrë grafike shkarkimet e ujit nga HEC-et e Kaskadës së lumit Drin, për secilin vit të periudhës 2002-2012.

Eksportet e realizuara nga KESH sh.a jane realizuar gjate muajve Maj dhe Qershor 2012 ne sasine e pergjitheshme 297,776 MWh bazuar ne nivelin e larte te Liqenit te Fierzes ne muajt perkates.

Table 7 Eksportet dhe shitjet me cmime tregu te KESH gjate 2012

| | Janar | Shkurt | Mars | Prill | Maj | Qershor | Korrik | Gusht | Shtator | Tetor | Nentor | Dhjetor | Tot 2012 |
|-------------------------------------|-------|--------|------|-------|--------|---------|--------|-------|---------|-------|--------|---------|----------|
| Energji e shitur Eksport+Cmim Tregu | 0 | 0 | 0 | 0 | 87,600 | 210,176 | 0 | 0 | 0 | 0 | 0 | 0 | 297,776 |

(Burimi KESH sh.a, OST sh.a)

Importi dhe shkembimet e realizuara gjate vitit 2012

Table 8 Energji e shitur me cmime tregu dhe eksportuar gjatë vitit 2012

| | | | | Importi dhe shkembimet e energjise elektrike ne MWh ne 2012 | | | | | | | | | | | | |
|--------------------------|-----------------|--------|----------------|---|----------------|----------------|----------------|-----------------|-----------------|---------------|----------------|---------------|----------------|----------------|----------------|------------------|
| | | | | Janar | Shkurt | Mars | Prill | Maj | Qershor | Korrik | Gusht | Shtator | Tetor | Nentor | Dhjetor | Total |
| 1 | CEZ shperndarje | Marrje | EFT | 111600 | 225,504 | 296,960 | 180,000 | 148,800 | 144,000 | 77,712 | 37,019 | 21,600 | 0 | 0 | 0 | 1,243,195 |
| 2 | CEZ shperndarje | Marrje | CTAL | 0 | 0 | | | | | | 93,000 | 30,456 | 22,896 | 0 | 0 | 146,352 |
| 3 | CEZ shperndarje | Marrje | GEN-I | 0 | 48,720 | 65,647 | 32,400 | 7,440 | 0 | 1,800 | 55,800 | | | | | 211,807 |
| 4 | CEZ shperndarje | Marrje | EGL | | 4,176 | | | | | | | | | | | 4,176 |
| 5 | CEZ shperndarje | Marrje | RUDNAP | | | 7,430 | 25,200 | 10,080 | 7,200 | | | | | | | 49,910 |
| 6 | CEZ shperndarje | Marrje | | | | | | | | | | | | | | 0 |
| Total | | | | 111,600 | 278,400 | 370,037 | 237,600 | 166,320 | 151,200 | 79,512 | 185,819 | 52,056 | 22,896 | 0 | 0 | 1,655,440 |
| 1 | KESH | Marrje | KEK | 11890 | 280 | 5,641 | 3,751 | | 7,606 | 12,555 | 9,194 | 23,882 | 12,820 | 7,843 | 6,016 | 101,478 |
| 2 | KESH | Marrje | EFT | 45360 | | | | | | | | | 72,756 | 190,800 | 0 | 308,916 |
| 3 | KESH | Marrje | Alpiq/GSA | 12240 | 46,984 | 1,728 | 22,272 | 1,387 | | 8,856 | 2,646 | 0 | 9,756 | 25,594 | 65,597 | 197,060 |
| 4 | KESH | Marrje | Alpiq/GSA | 1152 | 2,208 | | 3,072 | | | | | | | 0 | 0 | 6,432 |
| 5 | KESH | Marrje | GEN-I | 115200 | | | | | | | | | 120,970 | 5,280 | 2,840 | 244,290 |
| 6 | KESH | Marrje | RUDNAP.AD | 7200 | | | | | | | | | 0 | 0 | 0 | 7,200 |
| 7 | KESH | Marrje | RUDNAP.TR | 12000 | | | | | | | | | 0 | 0 | 828 | 12,828 |
| 8 | KESH | Marrje | YLLIAD | | | | 1,104 | | | | | | 40,180 | 3,120 | 71,280 | 115,684 |
| 9 | KESH | Marrje | | | | | | | | | | | | | 6,480 | 6,480 |
| 10 | KESH | Marrje | | | | | | | | | | | | | | 0 |
| 11 | KESH* | Marrje | GSA*(ACR)Ashta | | | | | | | | | | | 126 | | 126 |
| Shuma ne marrje | | | | 205,042 | 49,472 | 7,369 | 30,199 | 1,387 | 7,606 | 21,411 | 11,840 | 23,882 | 256,482 | 232,637 | 153,041 | 1,000,494 |
| 1 | KESH | Dhenie | KEK | 0 | | | 18,940 | 18,971 | 2,400 | | | | 11,930 | 920 | 0 | 53,161 |
| 2 | KESH* | Dhenie | GSA(ACR) | 1152 | 2,208 | 360 | 3,072 | 2,755 | 28,200 | 8,856 | 2,646 | 0 | | | | 49,249 |
| 3 | KESH | Dhenie | EFT | 0 | | | | 48,000 | 63,840 | | | | | | | 111,840 |
| 4 | KESH | Dhenie | GEN-I | | | | | 30,209 | 96,608 | | | | | | | 126,817 |
| 5 | KESH* | Dhenie | GEN-I | | | | | 9,391 | 0 | | | | | | | 9,391 |
| 6 | KESH | Dhenie | YLLIAD | | | | | | 2,400 | | | | | | | 2,400 |
| 7 | KESH | Dhenie | RUDNAP | | | | | | 10,560 | | | | | | | 10,560 |
| 8 | KESH | Dhenie | ALPIQ | | | | | | 7,200 | | | | | | | 7,200 |
| 9 | KESH | Dhenie | GSA(ALPIQ) | | | | | | 1,368 | | | | | | | 1,368 |
| 10 | KESH | Dhenie | | | | | | | | | | | | | | 0 |
| 11 | KESH | Dhenie | | | | | | | | | | | | | | 0 |
| 12 | KESH | Dhenie | | | | | | | | | | | | | | 0 |
| Shuma ne dhenie | | | | 1,152 | 2,208 | 360 | 22,012 | 109,326 | 212,576 | 8,856 | 2,646 | 0 | 11,930 | 920 | 0 | 371,986 |
| Balanca M - D MWh | | | | 203,890 | 47,264 | 7,009 | 8,187 | -107,939 | -204,970 | 12,555 | 9,194 | 23,882 | 244,552 | 231,717 | 153,041 | 628,508 |

3. Operatori i Sistemit të Transmetimit

Operatori i Sistemit të Transmetimit si një nga pjestarët kryesorë të Sistemit Elektroenergjetik të Shqipërisë, funksionon ne perputhje me përgjegjësitë dhe detyrat e përç'katuara ne ligjin per sektorin e energjise elektrike dhe Modelin e Tregut te Energjise Elektrike sikurse dhe kuadrit rregullator perkates.

OST sh.a. është në vazhdimësi të procesit të riorganizimit e ristrukturimit për një funksionim më të mirë të kompanisë sipas Standarteve Ndërkombëtare ,me qëllimin e vetëm të integritimit të saj në tregjet e hapura ndërkombëtare të energjisë elektrike, në zbatim të nënshkrimit të Traktatit të Energjisë për vendet e Rajonit dhe në zbatim të një sërë dokumentash të aprovuar nga institucionet Shqiptare.

Plani i zhvillimit të sistemit të transmetimit të energjisë elektrike përfshin një sërë projektesh të rëndësishme të financuar me donatorë të huaj. Një pjesë e këtyre projekteve janë vënë në operim gjatë vitit 2012, të tjerë janë ende në fazën e implementimit apo në fazën e tenderimit.

Projektet e përfunduara gjatë vitit 2012:

- ***Rehabilitimi dhe modernizimi i sistemit të kontrollit, mbrojtjes dhe monitorimit të Nënstacionit 220 kV Fier si dhe zëvendësimi i pajisjeve primare të nënstacioneve 220 kV Tirana1, Elbasan1 dhe Fier .***

Vlera e këtij projekti është rreth 17.4 milion Euro, i financuar nga Banka Botërore.

Projekti është një fazë e dytë e projektit ECSSEE-APL2. Kontraktori për zbatimin e projektit është kompania kroate Koncar.

Projekti për nënstacionin e Fierit ka konsistuar në realizimin e një sistemi të ri të kontrollit, mbrojtjes e monitorimit të të gjitha daljeve 220 kV, 110 kV dhe 35 kV, një sistem të ri automatik të kompjuterizuar të kontrollit të nënstacionit, instalimin e paneleve të kontrollit dhe mbrojtjes në sallën e komandës, kablime të reja për lidhjen e sistemit të ri të releve të kontrollit dhe mbrojtjes, si dhe të gjitha përshtatjet e nevojshme me pajisjet në fushë. Për të tre nënstacionet qëllimi i punimeve parashikonte zëvendësimin e të gjitha pajisjeve primare të vjetëruara. Projekti praktikisht ka përfunduar plotësisht brenda muajit

Mars 2012 dhe kontraktori po punon për plotësimin e disa vërejtjeve sekondare të bëra nga OST.

Meqenëse marrëveshja e kredisë është firmosur midis KESH sh.a. dhe Bankës Botërore, është bërë ristrukturimi i kredisë duke kaluar marrëveshjen e huasë nga KESH tek OST.

- ***Rehabilitimi dhe modernizimi i sitemit të kontrollit, mbrojtjes dhe monitorimit si dhe zëvendësimi i pajisjeve primare të nënstacionit 220 kV, Burrel dhe N/st 400 kV Elbasan.***

Vlera e këtij projekti është rreth 7.7 milion Euro, i financuar nga BERZH. Kontraktor për implementimin e projektit është kompania Koreanojugore Hyosung.

Projekti ka konsistuar në realizimin e një sistemi të ri të kontrollit, mbrojtjes e monitorimit të të gjitha daljeve 400, 220 kV, 110 kV dhe 10 kV, një sistem të ri automatik të kompjuterizuar të kontrollit të nënstacioneve, instalimin e paneleve të kontrollit dhe mbrojtjes në sallën e komandës, kabllime të reja për lidhjen e sistemit të ri të releve të kontrollit dhe mbrojtjes, si dhe të gjitha përshtatjet e nevojshme me pajisjet në fushë.

- ✓ Sistemi i Transmetimit të energjisë elektrike të Shqipërisë përfshin të gjitha linjat me tension 400 kV, 220 kV, 110 kV dhe nënstacionet lidhëse midis tyre.
- ✓ Linjat e transmetimit.

Gjatësitë e linjave të sistemit të transmetimit, sipas nivelit të tensionit janë si më poshtë:

- Linjat e transmetimit 400 kV 293 km
- Linjat e transmetimit 220 kV 1140 km
- Linjat e transmetimit 150 kV 34.4 km
- Linjat e transmetimit 110 kV 1285 km

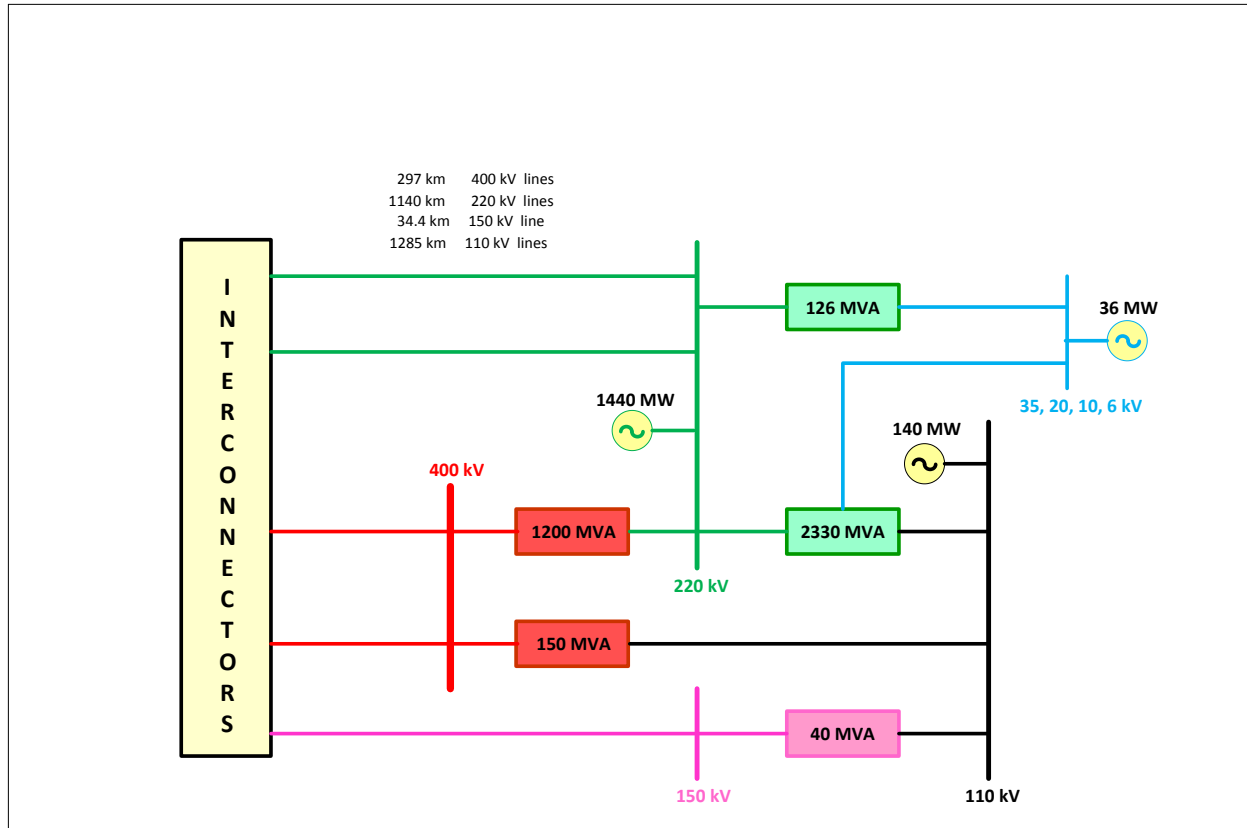

Figure 15 Skema e Sistemit te Transmetimit

➤ *N/stacionet*

Fuqia transformuese e nënstacioneve të sistemit të transmetimit sipas nivelit të tensionit është si mëposhtë :

- Transformorë 400/220 kV 1200 MVA
- Transformorë 400/110 kV 150 MVA
- Transformorë 220/110/TM kV 2330 MVA
- Transformorë 220/20 kV 126 MVA
- Transformorë 150/110 kV 40 MVA

Rrjeti i interkoneksionit përbëhet nga:

- Linja 400 kV Elbasan – Kardia,
- Linja 400 kV Tiranë –Podgoricë
- Linja 220 kV V.Dejës – Podgoricë
- Linja 220 kV Fierzë – Prizren.

Me futjen në punë të linjes 400 kV Elbasan – Podgoricë dhe të n/stacionit 400/220 kV Tirana2, kapaciteti i shkëmbimit të energjise elektrike me vendet fqinje është rritur së tepërmi. Është krijuar mundësinë e marrjes së sasisë së importit të nevojshëm në çdo kohë, pa prekur nivelin e sigurisë së sistemit elektroenergjitik. Në situata thatësire është arritur të importohet një sasi energjie elektrike me kapacitet deri në 700 MW në bandë.

Fluksi i energjisë së importuar futet në sistemin tonë kryesisht nëpërmjet dy linjave 400 kV dhe transformohet në nivelin 220 kV në dy N/st 400/220 kV Tirana2 dhe Elbasan2, secili me kapacitet 600 MVA (2x300 MVA), i mjaftueshëm për çdo situatë.

Rrjeti i brendshëm i transmetimit.

Siguria e punës së sistemit tonë elektroenergjitik është përmirësuar me futjen në punë të n/stacionit 400/220/110 kV Tirana2, pasi veç të tjerave me konfiguracionin e ri të krijuar bëhet një balancim shumë më i mirë i rrjetit 220 kV.

Në përgjithësi rrjeti transmetues 220 kV në pikpamje të kapacitetit transmetues paraqitet në gjendje relativisht të mirë, futja në punë e n/stacionit 400/220/110 kV Tirana2, lidhja e tre linjave 220 kV me këtë n/Stacion, kanë ndikuar në rritjen e sigurise statike të Sistemit Elektroenergjitik. Lidhja midis kaskadës së Drinit dhe qendrave kryesore të konsumit (Tiranë dhe Elbasan) bëhet nëpërmjet gjashtë linjave 220 kV që realizojnë transmetimin e energjisë elektrike normalisht në çdo periudhë.

Problem i madh shqetësues mbetet dhe siguria e punës e rajonit Jugor të Sistemit elektroenergjitik. Çdo hapje linje në kohën e pikut të ngarkesës në unazën 220 kV që lidh pjesën qendrore me atë jugore do të krijontë probleme mbingarkimi të linjave që mbeten në punë, rënie drastike të nivelit të tensionit në pjesën Jugore dhe thellim të mëtejshëm të avarisë duke lënë pa tension një zonë mjaft të madhe.

Zgjidhja përfundimtare e sigurisë së punës dhe cilësisë së shërbimit të energjisë elektrike për këtë rajon është parë në kuadrin e futjes në punë të burimeve të reja të prodhimit të energjisë elektrike në zonën Jugore, ç'ka do të sillte një balancim të rrjetit transmetues në këtë zonë. Pavarësisht nga kjo, është e nevojshme të bëhet fuqizimi i lidhjes midis pjesës qendrore dhe jugore të rrjetit 220 kV, e parë kjo dhe në perspektivën e ndërtimit të burimeve të reja të energjisë elektrike në zonën jugore. Aktualisht është në fazën e implementimit projekti I ndërtimit të HEC Kalivac me kapacitet rreth 100 MW. Ka parashikime dhe janë në fazën e vlerësimeve paraprake projekte të tjera për ndërtimin e objekteve të reja gjeneruese si TEC Fier, TEC Seman, HEC-et e kaskadës së lumit Vjosë, Centrale eolike dhe disa Hec-e të vegjël. Kjo do të bëjë të mundur që jo vetëm të ballancohet ngarkesa e Rajonit të Fierit, por nje fluks i rëndësishëm do të kalojë në drejtim të pjesës qendrore të sistemit.

Në kushtet aktuale mendojmë se është momenti të ndërhyhet për fuqizimin e lidhjes midis zonës qendrore dhe zonës jugore në mënyrë që të zgjidhen problemet aktuale dhe ato perspektive. Sipas vlerësimeve paraprake duhet bërë fuqizimi i rrjetit 220 kV së pari duke ndërtuar një linjë të re Tirana2- Rrashbull me dy qarqe, që do të zëvendësonte atë ekzistuese dhe më tej ndërtimi i linjës 220 kV Elbasan-Fier, po me dy qarqe. OST me fondet e saj nuk mund të përballojë një investim të tillë dhe po punohet për gjetjen e donatorëve.

Sistemi SCADA EMS

Mungesa e një sistemi kontrolli dhe drejtimi të bazuar në teknologjinë bashkëkohore është një nga faktorët kryesorë që çënojnë sigurinë e punës dhe shfrytëzimin optimal të sistemit tonë elektroenergjitik. Aktiviteti i dispecerisë është i lidhur me përcaktimin e mënyrës së shfrytëzimit ekonomik dhe optimal të Sistemit Energjitik dhe drejtimit operativ të tij mbi bazën e planit të prodhimit dhe të shkëmbimit të energjisë elektrike.

OST në vitin 2006 ka vënë në funksionim një sistem Mini SCADA i cili ka bërë të mundur kontrollin nga qendra dispecer të parametrave në nyjet kryesore të prodhimit dhe transmetimit të energjisë elektrike dhe përmirësimin e strukturës organizative të rrjetit të komunikimit. Me zgjerimet e mëvonshme të rrjetit të transmetimit, disa funksione të këtij sistemi kanë dalë jashtë funksionit dhe disa objekte të reja nuk përfshihen fare në të.

Prej kohësh është bërë i domosdoshëm ndërtimi i një sistemi kontrolli dhe drejtimi të bazuar në teknologjine bashkëkohore. Kjo gjë mund të arrihet vetëm pas vënies në funksionim të qendrës së re dispecer dhe zgjerimit relevant të sistemit të telekomunikacionit dhe informacionit të OST, i parashikuar në projektin "Qendra e re dispecer dhe sistemi SCADA EMS" dhe që po realizohet nga shoqëria ABB Itali, me financim nga Qeveria italiane.

Problem mjaft i rëndësishëm mbetet ruajtja e balancës së shkëmbimit të energjisë elektrike me fqinjët sipas programit të profilit të përcaktuar, gjë që në mënyrë automatike realizohet nëpërmjet sistemit të rregullimit sekondar (LFC) me qark te mbyllur. Ky funksion nuk realizohet nga sistemi miniskada dhe pritët të zgjidhet përfundimisht nga sistemi i ri SCADA EMS, që është në fazën e implementimit.

4. Operatori i Sistemit të Shpërndarjes

4.1 Struktura e Sistemit të Shpërndarjes

Në Tabelën -9- është paraqitur harta e Republikës së Shqipërisë dhe shtrirja gjeografike e secilës zonë së shpërndarjes. CEZ Shpërndarje është organizuar në 4 Zona Shpërndarje me emertimet:

- Zona Veriore me qendër në Shkodër.
- Zona Qëndrore me qendër në Durrës
- Zona Juglindore me qendër në Korçë
- Zona Jugperendimore me qendër në Fier

Table 9 Ndarja Administrative e Rrjetit të Shpërndarjes

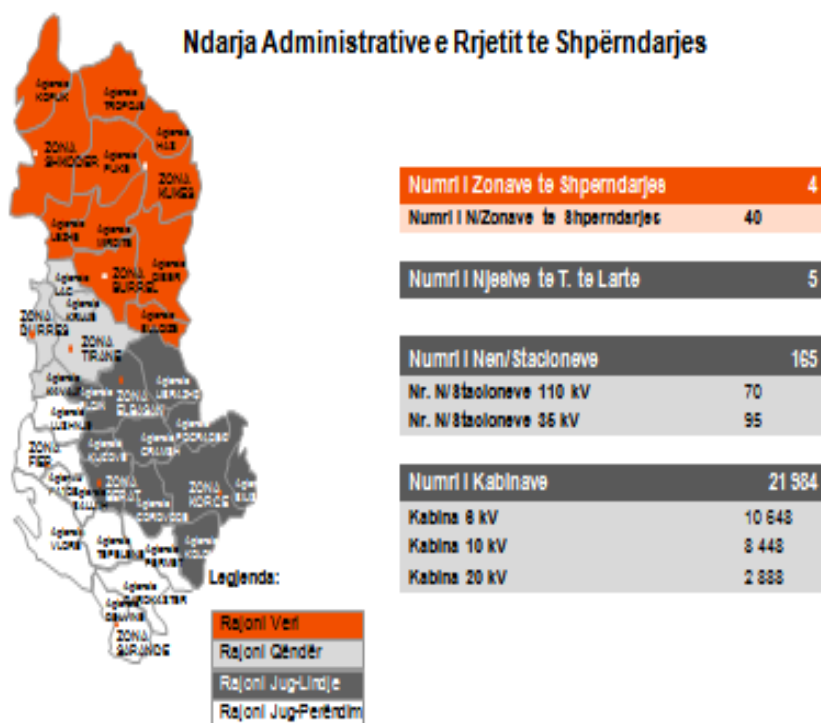

(Burimi CEZ Shperndarje)

Në tabelën -10- janë paraqitur të dhëna mbi asetet dhe numrin e konsumatorëve të Operatorit të Sistemit të Shpërndarjes.

Table 10 Te dhenat mbi Operatorin e Sistemit te Shperndarjes

Te dhenat mbi Operatorin e Sistemit te Shperndarjes

| Zonat | CEZ Shperndarje | Qender (Durrës) | Veri (Shkoder) | Jug-Lindje (Korce) | Jug-Perendim (Fier) |
|-------------------------------|-----------------|-----------------|----------------|--------------------|---------------------|
| Numri I N/Zonave | 40 | 7 | 12 | 11 | 10 |
| Linja 35 kV (km) | 1,131 | 200 | 231 | 400 | 300 |
| Fuqia MVA | 2956 | 1000 | 552 | 654 | 740 |
| Transformatore TL | 316 | 61 | 79 | 63 | 113 |
| Siperfaqja (km ²) | 29 176 | 2458 | 10 023 | 0219 | 7476 |
| Nenstacione | 156 | 31 | 46 | 41 | 47 |
| Konsumatore | 1 108 000 | 410 000 | 189 000 | 248 000 | 261 000 |
| Kabina TM | 20 056 | 6518 | 5 438 | 4 100 | 4 000 |
| Gjatesia e rrjetit TM (km) | 12 490 | 2354 | 3 763 | 3403 | 3 970 |
| Gjatesia e rrjetit TU (km) | 25 695 | 4 155 | 7 532 | 8110 | 5 898 |

(Burimi CEZ Shperndarje)

4.2 Konsumi i Energjisë Elektrike

Strukturimi i kërkeses për energji elektrike është karakterizuar gjatë këtij viti nga mungesa e programeve të sakta, pasaktësitë në raportime, dhe mungesa e rakordimeve mes operatoreve e cila ka çuar në vështirësi të përcaktimit të konsumit të energjisë elektrike. Në figurën -16- paraqiten në mënyrë grafike konsumi vjetor i energjisë elektrike (sasia totale e konsumuar në TL dhe në shpërndarje) në Shqipëri për periudhën 1985 deri në 2012.

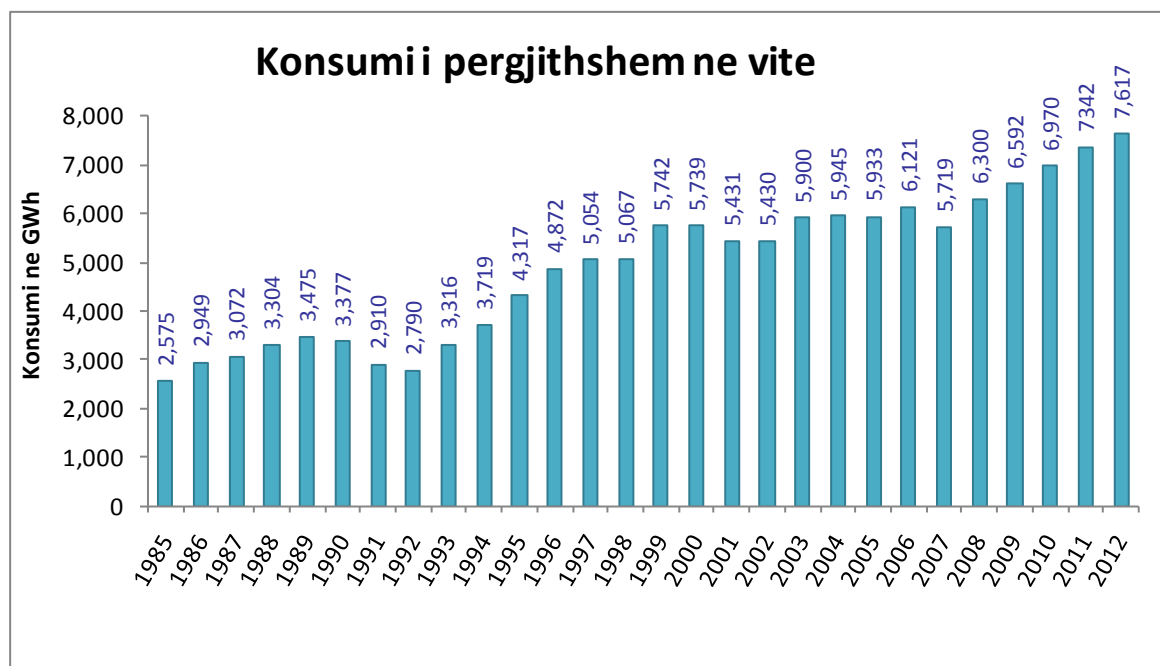

Figure 16 Konsumi i përgjithshëm në vite

(Burimi OST sh.a)

Rritja mesatare vjetore e konsumit për energji gjatë kësaj periudhe rezulton në vleftë absolute me 183 GWh/Vit. Në periudhën përpara vitit 2008, për shkak të ndërprerjeve të programuara të energjisë ky tregues nuk është real. Duke ju referuar viteve 2009, 2010 dhe 2011 rritja e konsumit për energji në vitin 2010 rezulton në vleftë absolute me 378 GWh më shumë ndaj vitit 2009, ose me 6% më shumë, ndërsa në vitin 2011 me 372 GWh ose me 5% më shumë se viti 2010.

Ne vitin 2012 kjo rritje rezulton 275 GWh ose 3.7% me shume se viti 2011

Bilanci i përgjithshëm energjetik për vitin 2012, në të cilin merren në konsideratë përveç prodhimit edhe importet, shkëmbimet, konsumi dhe humbjet e energjisë elektrike në sistemin elektroenergjetik, është paraqitur në diagramën e figurës -17-.

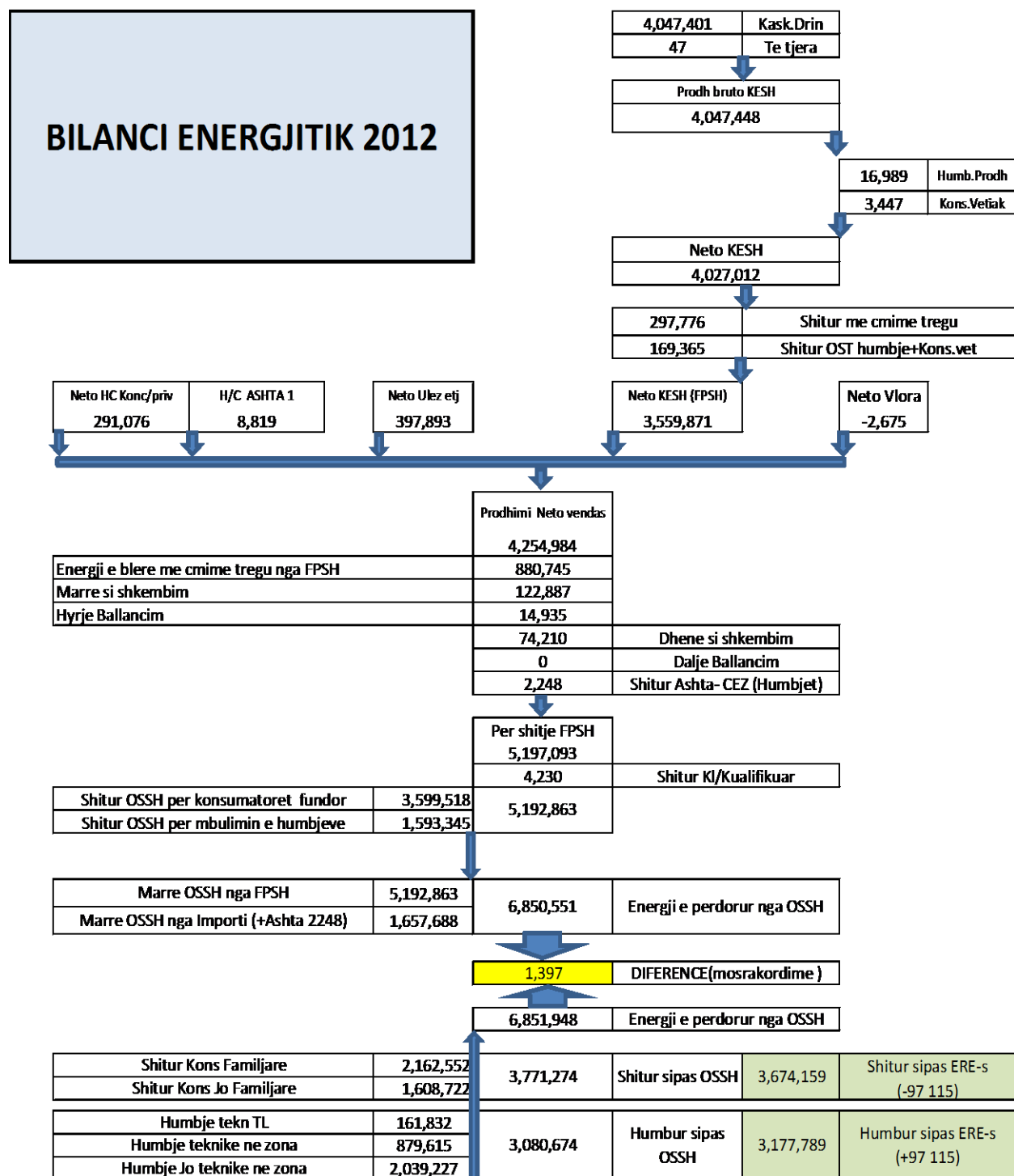

Figure 17 Bilanci Energjistik viti 2012 (Burimi ERE,OST,KESH,CEZ)

Ne tabelat e me poshteme po japim treguesit e sintetizuar nga te tre operatorët kryesore te sistemit energjistik ne Shqiperi

Table 11 Treguesit e Sintetizuar nga te Tre Operatorët Kryesore te Sistemit Energjistik ne Shqiperi

| TABELA PERMBLEDHËSE E RAPORTIMEVE PERIODIKE NGA OPERATORËT E SISTEMIT ELEKTRO-ENERGJITIK SHQIPTAR - VITI 2011/2 | | | | | | | | | | | | | | |
|---|------------------|---------|---------|---------|---------|---------|---------|---------|---------|---------|---------|---------|---------|-----------|
| | | Janar | Shkurt | Mars | Prill | Maj | Qershor | Korrik | Gusht | Shtator | Tetor | Neutor | Dhjetor | Tot 2012 |
| Total Energy for CEZ Shqipëria | $T = 6 + TL$ | 733,973 | 680,054 | 596,982 | 537,950 | 483,891 | 489,723 | 536,891 | 540,566 | 469,527 | 484,706 | 548,289 | 749,398 | 6,851,949 |
| Energy from OSF to CEZ Shqipëria | 1 | 709,512 | 657,171 | 562,014 | 495,626 | 441,923 | 460,158 | 523,276 | 530,206 | 463,385 | 470,085 | 521,580 | 708,535 | 6,543,471 |
| Energy of HV customers | TL | 322 | 0 | 0 | 0 | - | 0 | - | 0 | 0 | - | - | 0 | 322 |
| Energy Transmitted in CEZ Shqipëria | $2 = 1 - TL$ | 709,190 | 657,171 | 562,014 | 495,626 | 441,923 | 460,158 | 523,276 | 530,206 | 463,385 | 470,085 | 521,580 | 708,535 | 6,543,150 |
| Production in CEZ Shqipëria | $P = a + b$ | 24,461 | 22,883 | 34,968 | 42,324 | 41,968 | 29,565 | 13,615 | 10,360 | 6,142 | 14,620 | 26,709 | 40,863 | 388,477 |
| Medium HPP Production | a | 6,954 | 6,319 | 7,018 | 7,151 | 6,906 | 4,861 | 3,626 | 4,766 | 4,591 | 4,112 | 5,487 | 5,876 | 67,666 |
| Private & Concession Production | b | 17,507 | 16,564 | 27,950 | 35,173 | 35,062 | 24,704 | 9,989 | 5,593 | 1,552 | 10,509 | 21,221 | 34,988 | 240,811 |
| Total Energy in CEZ Shqipëria Grid | $3 = 2 + P + 5$ | 733,651 | 680,054 | 596,982 | 537,950 | 483,891 | 489,723 | 536,891 | 540,566 | 469,527 | 484,706 | 548,289 | 749,398 | 6,851,627 |
| Total Losses in CEZ Shqipëria | $4 = 7$ | 262,053 | 402,298 | 329,696 | 244,308 | 188,100 | 194,754 | 244,318 | 246,023 | 197,637 | 172,217 | 229,672 | 369,599 | 3,080,674 |
| Total Losses in CEZ Shqipëria (%) | $4 / 3$ | 35.72% | 59.16% | 55.23% | 45.41% | 38.87% | 39.77% | 45.51% | 45.51% | 42.09% | 35.53% | 41.89% | 49.32% | 44.96% |
| Energy consumed by Eligible Customers | 5 | 0.0 | 0.0 | 0.0 | 0.0 | - | 0.0 | - | 0.0 | 0.0 | - | - | 0.0 | - |
| Energy for CEZ Shqipëria customers not HV | $6 = 2 + P$ | 733,651 | 680,054 | 596,982 | 537,950 | 483,891 | 489,723 | 536,891 | 540,566 | 469,527 | 484,706 | 548,289 | 749,398 | 6,851,627 |
| Losses in CEZ Shqipëria | $7 = 8 + 10$ | 262,053 | 402,298 | 329,696 | 244,308 | 188,100 | 194,754 | 244,318 | 246,023 | 197,637 | 172,217 | 229,672 | 369,599 | 3,080,674 |
| Losses in CEZ Shqipëria (%) | $7 / 6$ | 35.72% | 59.16% | 55.23% | 45.41% | 38.87% | 39.77% | 45.51% | 45.51% | 42.09% | 35.53% | 41.89% | 49.32% | 44.96% |
| Technical Losses in HV Units | $8 = 6 - 9 - 13$ | 18,074 | 15,494 | 13,039 | 9,625 | 6,653 | 14,671 | 14,303 | 15,327 | 10,936 | 12,060 | 13,305 | 18,345 | 161,831 |
| Technical Losses in HV Units (%) | $8 / 3$ | 2.46% | 2.28% | 2.18% | 1.79% | 1.37% | 3.00% | 2.66% | 2.84% | 2.33% | 2.49% | 2.43% | 2.45% | 2.36% |
| Energy for the Zonas of CEZ Shqipëria | 9 | 715,102 | 664,125 | 583,579 | 528,015 | 476,996 | 474,849 | 522,393 | 525,048 | 458,411 | 472,441 | 534,711 | 730,657 | 6,686,327 |
| Losses in the Zonas of CEZ Shqipëria | 10 | 243,979 | 386,804 | 316,657 | 234,683 | 181,447 | 180,882 | 230,014 | 230,696 | 186,701 | 160,157 | 216,367 | 351,254 | 2,918,842 |
| Losses in the CEZ Shqipëria Zonas (%) | $10 / 9$ | 34.12% | 58.24% | 54.26% | 44.45% | 38.04% | 37.92% | 44.03% | 43.94% | 40.73% | 33.90% | 40.46% | 48.07% | 43.65% |
| Technical Losses | $11 = 10 - 12$ | 93,441 | 87,874 | 77,702 | 72,144 | 66,899 | 59,766 | 67,304 | 66,839 | 60,433 | 61,616 | 70,035 | 96,564 | 879,616 |
| Technical Losses (%) | $11 / 9$ | 13.07 | 13.23 | 13.31 | 13.66 | 14.03 | 12.59 | 12.88% | 12.73% | 13.18% | 13.04% | 13.10% | 13.08% | 13.16 |
| Non - Technical Losses | 12 | 150,538 | 298,930 | 238,955 | 162,540 | 114,549 | 120,316 | 162,710 | 163,857 | 126,268 | 98,542 | 146,332 | 255,691 | 2,039,227 |
| Non - Technical Losses (%) | $12 / 9$ | 21.05 | 45.01 | 40.95 | 30.78 | 24.01 | 25.34 | 31.15% | 31.21% | 27.54% | 20.86% | 27.37% | 34.99% | 30.50 |
| Energy sold by CEZ Shqipëria Network | $S = 9 - 10$ | 471,123 | 277,322 | 266,922 | 293,332 | 295,549 | 294,766 | 292,378 | 294,353 | 271,710 | 312,284 | 318,344 | 379,403 | 3,767,485 |
| Energy sold for Own Consumption of HV | 13 | 475 | 434 | 364 | 310 | 242 | 203 | 195 | 190 | 181 | 205 | 273 | 396 | 3,468 |
| Energy sold by CEZ Shqipëria | $S/1 - S/13$ | 471,597 | 277,756 | 267,286 | 293,642 | 295,791 | 294,969 | 292,573 | 294,542 | 271,891 | 312,489 | 318,617 | 379,799 | 3,770,952 |
| Energy sold for all customers of CEZ | $TS = S/1 + TL$ | 471,919 | 277,756 | 267,286 | 293,642 | 295,791 | 294,969 | 292,573 | 294,542 | 271,891 | 312,489 | 318,617 | 379,799 | 3,771,274 |
| Energy sold to Households | FS | 303,636 | 162,030 | 139,024 | 186,382 | 170,337 | 172,598 | 162,749 | 143,624 | 150,807 | 173,056 | 183,250 | 215,058 | 2,162,552 |
| Energy sold to Non-Household customers | $HS = TS - FS$ | 168,284 | 115,725 | 128,261 | 107,260 | 125,454 | 122,371 | 129,824 | 150,919 | 121,084 | 139,433 | 135,367 | 164,740 | 1,608,722 |
| Importi i Humbjeve nga OSSH | | 111,600 | 278,400 | 370,037 | 237,600 | 166,320 | 151,200 | 79,512 | 186,929 | 53,194 | 22,896 | 0 | 0 | 1,655,440 |

| | | | | | | | | | | | | | |
|---|---------|---------|---------|---------|---------|---------|---------|---------|---------|---------|---------|---------|-----------|
| Prodh. Bruto nga Kaskada e Drinit dhe HEC Theth (KESH Gen.) | 357,563 | 323,428 | 183,936 | 247,860 | 327,518 | 495,322 | 432,836 | 339,976 | 391,680 | 226,414 | 240,727 | 480,185 | 4,047,447 |
| Humbjet ne Prodhim (KESH) | 1,585 | 1,562 | 1,006 | 1,434 | 1,433 | 1,615 | 1,336 | 854 | 1,273 | 920 | 1,497 | 2,475 | 16,989 |
| Konsumi Vetjak (KESH) | 384 | 309 | 311 | 296 | 269 | 256 | 266 | 259 | 247 | 253 | 278 | 319 | 3,446 |
| Prodh. Neto nga Kaskada e Drinit dhe HEC Theth (KESH Gen.) | 355,595 | 321,558 | 182,619 | 246,131 | 325,816 | 493,451 | 431,235 | 338,863 | 390,161 | 224,241 | 238,952 | 477,391 | 4,027,012 |
| Prodh. Neto nga H/C e shkeputur nga KESH | 41,167 | 34,622 | 33,744 | 44,918 | 48,057 | 35,932 | 19,830 | 15,738 | 15,886 | 17,050 | 39,106 | 51,842 | 397,893 |
| Prodhimi neto nga TEC-Mora | -296 | -245 | -266 | -209 | -234 | -189 | -215 | -196 | -186 | -195 | -215 | -230 | -2,675 |
| Prodhimi neto nga H/C-et Private/Kone | 17,507 | 16,564 | 27,988 | 37,764 | 44,332 | 28,105 | 11,514 | 8,007 | 4,188 | 13,787 | 30,640 | 59,499 | 299,896 |
| Prodhimi Neto vendas | 413,973 | 372,499 | 244,086 | 328,504 | 417,971 | 557,298 | 462,365 | 362,413 | 410,049 | 255,883 | 308,483 | 588,502 | 4,722,128 |
| Energji e shitur Eksport+Omin Tregu | 0 | 0 | 0 | 0 | 87,600 | 210,176 | 0 | 0 | 0 | 0 | 0 | 0 | 297,776 |
| Humbje+Kons vetjak (OST) | 16,488 | 16,202 | 11,455 | 11,217 | 11,275 | 15,320 | 15,480 | 15,122 | 13,216 | 11,452 | 12,453 | 19,687 | 169,366 |
| Energji nga prodhimi vendas per FPSH | 397,485 | 356,297 | 232,631 | 317,387 | 319,096 | 331,802 | 446,885 | 347,291 | 396,833 | 244,431 | 296,030 | 568,815 | 4,254,984 |
| Import nga KESH | 192,000 | 46,984 | 0 | 23,376 | 0 | 0 | 0 | 0 | 0 | 243,662 | 224,885 | 149,838 | 880,745 |
| Energji disponibel e FPSH Prodhim p | 589,485 | 403,281 | 232,631 | 340,763 | 319,096 | 331,802 | 446,885 | 347,291 | 396,833 | 488,093 | 520,915 | 718,653 | 5,135,729 |
| Morre si shkembim | 13,042 | 2,488 | 7,729 | 6,823 | 1,387 | 7,686 | 21,411 | 11,940 | 23,882 | 12,820 | 7,843 | 6,016 | 122,887 |
| Dhene si shkembim | -1,152 | -2,208 | -360 | -22,012 | -21,726 | -2,400 | -8,856 | -2,646 | 0 | -11,930 | -920 | 0 | -74,210 |
| Hyrje per Balancim | 25,400 | 0 | 0 | 0 | 20,410 | 2,751 | 0 | 44 | 0 | 0 | 21,734 | 8,157 | 78,495 |
| Dalje per Balancim | 0 | -474 | -11,326 | -23,341 | 0 | 0 | -682 | 0 | -1,988 | -25,777 | 0 | 0 | -63,560 |
| Energji Tot e perdorur nga FPSH | 626,775 | 403,087 | 228,674 | 302,233 | 319,167 | 339,759 | 458,758 | 356,529 | 418,757 | 463,206 | 549,572 | 732,826 | 5,199,341 |
| Import nga OSSH | 111,600 | 278,400 | 370,037 | 237,600 | 166,320 | 151,200 | 79,512 | 186,929 | 52,056 | 22,896 | 0 | 0 | 1,655,440 |
| Energji Tot per OSSH | 738,375 | 681,487 | 598,711 | 539,833 | 485,487 | 490,959 | 538,270 | 542,348 | 470,813 | 486,102 | 549,572 | 732,826 | 6,854,781 |

| Nr. | Përshkrimi | Njësia e matjes | Progresive 2012 |
|------------|---|-----------------|------------------|
| I | ENERGJI TOTALE QE HYN NË SISTEMIN E OST | MWh | 7,678,058 |
| 1 | - Prodhimi vendas | " | 4,447,914 |
| 2 | - Energji në marrje | " | 3,230,144 |
| II | ENERGJIA TOTALE E TRANSMETUAR | MWh | 7,508,693 |
| 1 | - Energji në dhënie | " | 335,535 |
| 2 | - Energji e transmetuar për CEZ Shpërndarje sh.a. | " | 6,576,340 |
| | nga kjo: energji e futur ne transmetim nga HEC-et lokale | " | 34,305 |
| | nga kjo: energji e futur ne transmetim nga Ashta 1 Shtator 2012 | " | 1,138 |
| 3 | - Energji e transmetuar për klientet e kualifikuar | " | 596,818 |
| a. | GSA sh.p.k. | " | 289,413 |
| b. | RUDNAP sh.p.k. | " | 109,950 |
| c. | KESH sh.a. | " | 4,230 |
| d. | GEN-I TIRANA sh.p.k. | " | 193,226 |
| III | Humbje në rrjetin e Transmetimit | MWh | 169,365 |
| IV | Humbje në rrjetin e Transmetimit | % | 2.21 |

Në grafikun e figurës -18- është paraqitur piku mesatar i ngarkesës për vitin 2012. Piku në vitin 2012 shënon 1436 MW ne 31 dhjetor 2012.

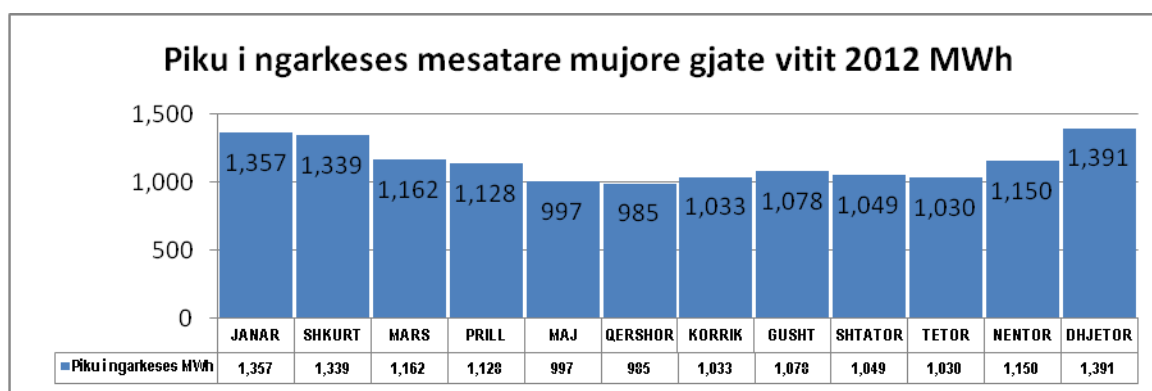

Figure 18 Piku i Ngarkesës gjatë Muajve të Vitit 2012

(Burimi ERE)

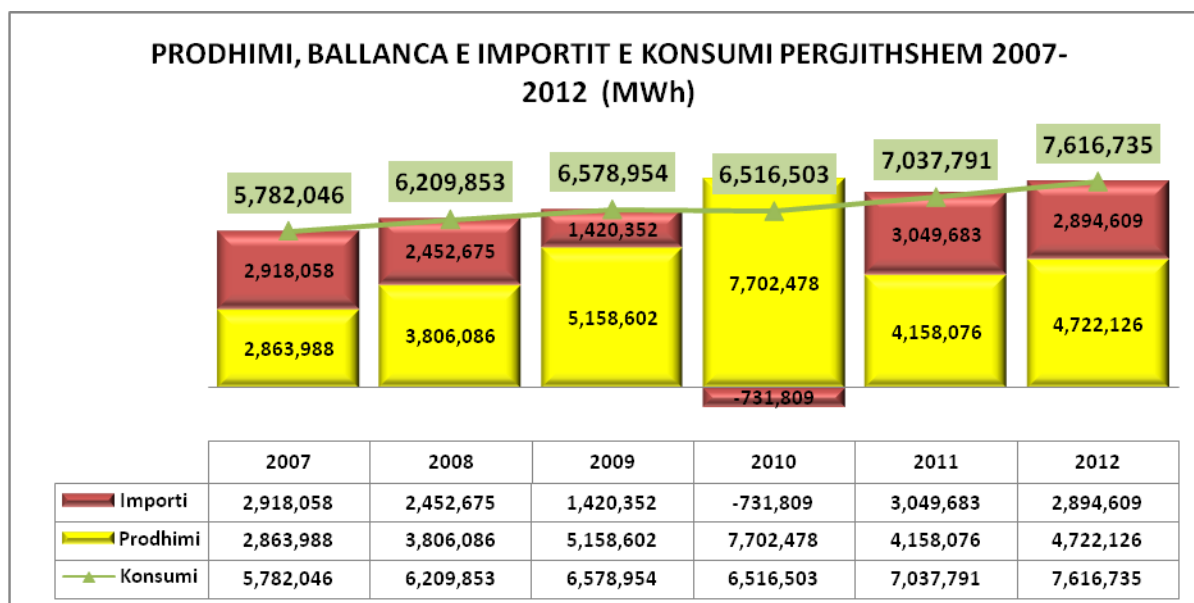

Figure 19 Prodhimi, Balanca e Importit dhe Konsumi pergjithshem 2007-2012

Në vitin 2012, sikurse vërehet nga grafiku dhe tabela -19- është arritur konsumi më i madh historik në vendin tonë me 7.616 TWh. Tendencë e përgjithëshme e konsumit të energjisë elektrike për periudhën 1985-2012 është rritja mesatare vjetore e kërkesës për energji elektrike mesatarisht me rreth 4%.

Krahas rritjes së kërkesës për energji elektrike është rritur edhe piku i ngarkesës nga 420 MW në vitin 1985 në 1436 MW në vitin 2012.

4.2.1 Struktura e Konsumit të Energjisë Elektrike

Në vendin tonë konsumi familjar në raport me konsumin e përgjithshëm të faturuar për konsumatorët tarifore për vitin 2012 përbën rreth 54 %.

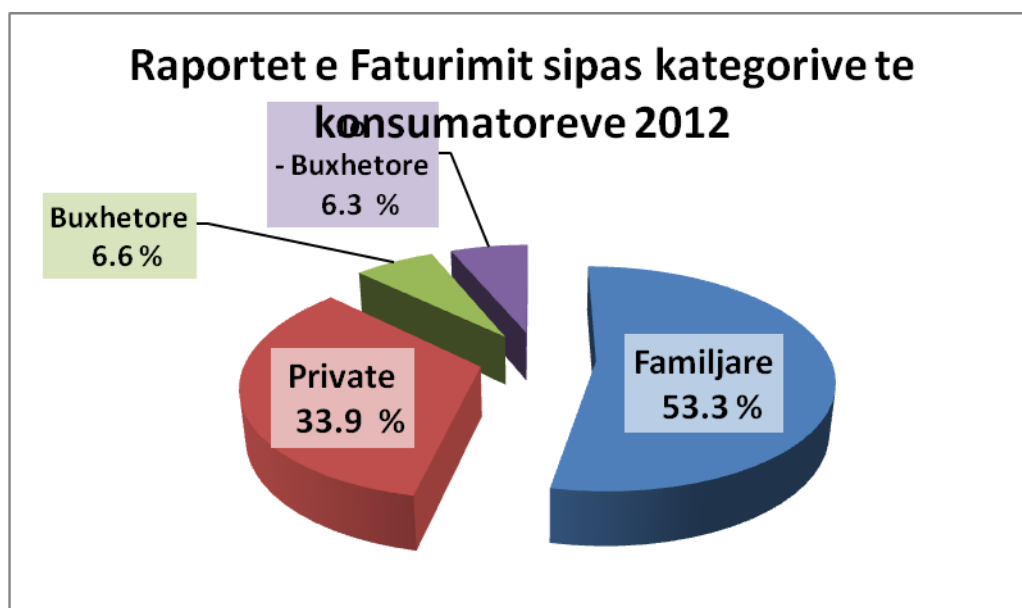

Figure 20 Raportet e Faturimit sipas Kategorive

Një peshë të rëndësishme në konsumin e energjisë elektrike zënë edhe konsumatorët buxhetorë dhe jo buxhetorë, të këta të fundit bëjnë pjesë kryesisht ujësjellësit dhe hidrovorët.

Vërehet se në tensionin e ulët ku janë të lidhur edhe konsumatorët familjarë dhe shumica e bizneseve të vogla shitja e energjisë elektrike për këta konsumatorë është dominuese mbi 75% në krahasim me nivelet e tjera të tensionit.

Duhet theksuar se sipas nivelit të konsumit, domethenes është fakti se rreth 75.4% e gjithë konsumatorëve familjare i përkasin bllokut të konsumit deri 300kWh/muaj me një rritje rreth 5% në krahasim me vitin 2011.

4.2.2 Profili i Konsumit të Energjisë Elektrike

Struktura e konsumit të energjisë elektrike ndikon drejtpërsëdrejti edhe në profilin e ngarkesës ose të konsumit të energjisë elektrike. Në dallim nga profili i ngarkesës në një ditë me konsum maksimal, në profilin e një dite me konsum minimal, spikat një pik ngarkese në orët e mbrëmjes 19.00 -22.00 e cila ka të bëjë kryesisht me intensifikimin e veprimtarisë familjare në këto orë, gjatë stinës së verës.

Nga studimi i profilit vjetor të konsumit të energjisë elektrike, tipari karakteristik i këtij profili është simetria thuajse e plotë e konsumit dimër – verë. Gjatë periudhës së ngrohtë Prill – Shtator ka një konsum mesatar pothuajse konstant kurse në tre muajt paraardhës dhe pasardhës ka një rritje simetrike të ngarkesës e cila shpjegohet me ftohjen/ngrohjen e motit dhe përdorimin gradual të energjisë elektrike për ngrohje/ftohje.

Ashtu sikurse në raportimet e viteve të mëparshme edhe këtë vit vërehet e njëjta problematike e përdorimit të energjisë elektrike për ngrohje. Çdo ndryshim i temperaturës së mjedisit reflektohet menjëherë në konsumin ditor të energjisë elektrike, pikërisht të efektit nga përdorimi ose mospërdorimi i ngrohjes elektrike të banesës.

Gjatë stinës së verës, në muajt Korrik dhe Gusht merr formë një pik i ri ngarkese, i cili nga viti në vit po bëhet më evident dhe lidhet me përdorimin gjithnjë e në shkallë më të gjerë të pajisjeve klimatizuese.

4.3 Importi i Energjisë Elektrike

Në zbatim të kërkesave të Modelit Shqiptar të Tregut, importet e energjisë elektrike për nevoja publike në vendin tonë, kryhen nga furnizuesi publik me shumicë (FPSH) në përbërje të KESH-it, CEZ Shpërndarje sh.a dhe Furnizuesit e Kualifikuar. Ndërsa FPSH importon energji për të plotësuar nevojat e klientëve tariforë, CEZ importon energji elektrike për të mbuluar humbjet e energjisë elektrike në sistemin e shpërndarjes dhe Furnizuesit të Kualifikuar për nevojat e Klientëve të Kualifikuar.

Table 12 Importi i Energjise nga KESH Dhe CEZ gjate vitit 2012

| | Jamar | Shkurt | Mars | Prill | Maj | Qershor | Korrik | Gusht | Shtator | Tetor | Novor | Dhjetor | Tot 2012 |
|-----------------------------|---------|---------|---------|---------|---------|---------|--------|---------|---------|---------|---------|---------|-----------|
| Importi i Humbjeve nga OSSH | 111,600 | 278,400 | 370,037 | 237,600 | 166,320 | 151,200 | 79,512 | 186,929 | 53,194 | 22,896 | 0 | 0 | 1,657,688 |
| Import nga KESH | 192,000 | 46,984 | 0 | 23,376 | 0 | 0 | 0 | 0 | 0 | 243,662 | 224,885 | 149,838 | 880,745 |

Sasia e energjise se importuar apo blere me cmime tregu nga CEZ Shperndarje eshte me e vogel se energjia e deklaruar si humbje ne rrjetin e shperndarjes.

Sasia e energjise se importuar apo blere me cmime tregu nga ana e KESH eshte realizuar per te siguruar detyrimin per mos mungesen e energjise ne rrjet per konsumatorët tarifore.

Në grafikun e figurës -21- është paraqitur ballanca import-eksport e energjisë elektrike për periudhën 1985 – 2012. Sikurse vihet re deri në vitin 1998, (me përjashtim vetëm të vitit 1990) vendi ynë ka qenë një vend eksportues neto i energjisë elektrike. Sic shihet edhe per vitin 2012 vendi ynë rezultoi nje importues neto. Sqarojme se vlerat e paraqitura perfaqesojne te gjitha flukset hyrese e dalese nga te gjithë aktoret e tregut te energjise elektrike ne Shqiperi.

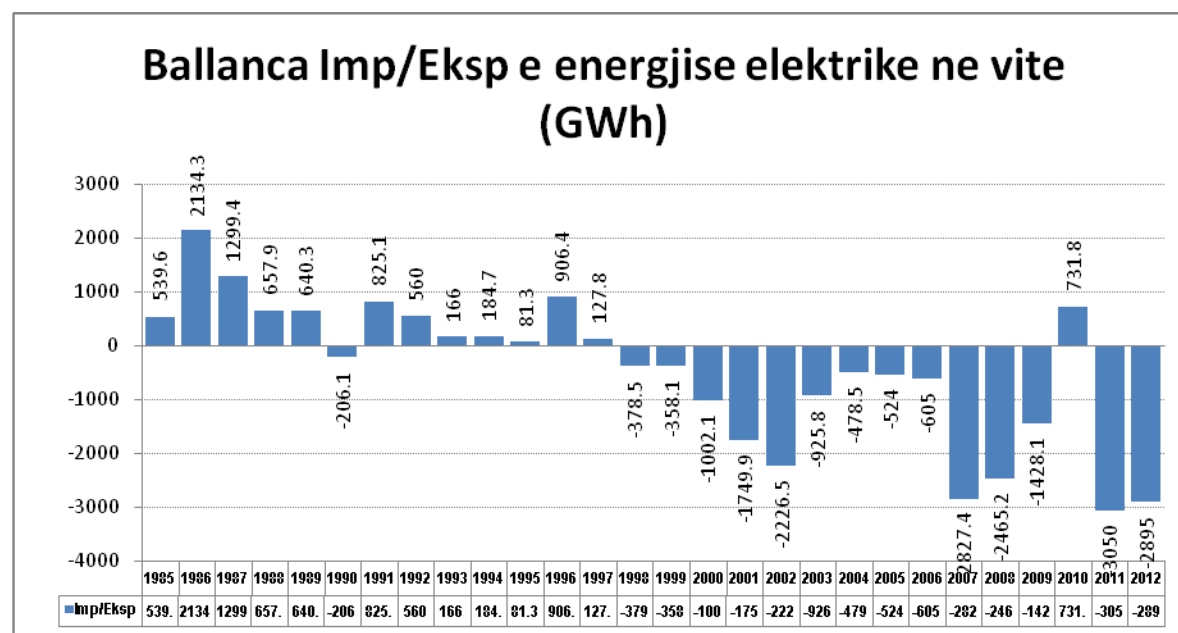

Figure 21 Balanca Imp/Eksp e nergjise elektrike ne vite

Ne tabelen e meposhtme, paraqitet ballanca e energjise ne hyrje e ne dalje gjate 2012.

Table 13 Balanca e Energjise ne hyrje /dalje gjate 2012

| | Janar | Shkurt | Mars | Prill | Maj | Qershor | Korrik | Gusht | Shtator | Tetor | Nentor | Dhjetor | 2012 |
|--|---------|---------|---------|---------|---------|---------|---------|---------|---------|---------|---------|---------|-----------|
| Energji ne Hyrje nga Linjat e Interkonjeksionit | 365,095 | 353,615 | 390,482 | 287,220 | 205,195 | 104,486 | 172,186 | 271,497 | 174,055 | 315,071 | 321,620 | 269,620 | 3,230,144 |
| Energji ne Daljee nga Linjat e Interkonjeksionit | 10,290 | 19,908 | 5,535 | 5,148 | 58,627 | 99,862 | 20,376 | 13,495 | 30,984 | 9,296 | 10,305 | 51,708 | 335,535 |
| Bilanci Hyrje/Dalje i energjise ne Shqiperi | 354,805 | 333,707 | 384,947 | 282,072 | 146,568 | 4,624 | 151,810 | 258,002 | 143,071 | 305,775 | 311,315 | 217,912 | 2,894,609 |

(Burimi CEZ Shperndarje)

Në figurën -22- në mënyrë grafike është paraqitur ecuria e prodhimit, importit dhe konsumit të energjisë elektrike gjatë periudhës 2002 – 2012 ku ne shifrat e importit nuk pasqyrohet energjia e trajtuar nga furnizuesit e kualifikuar.

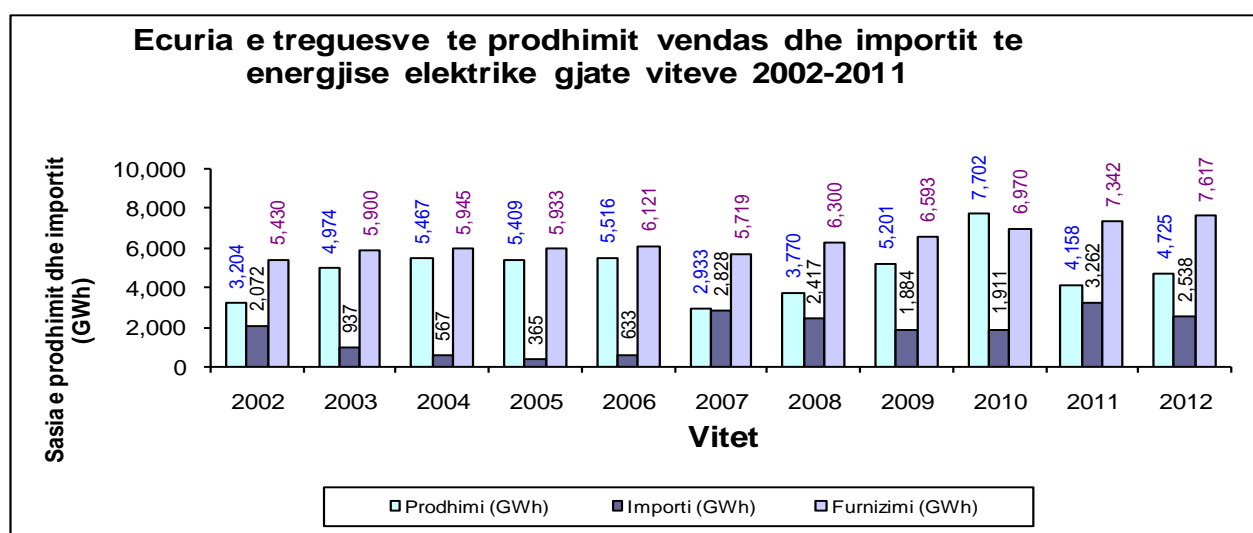

Figure 22 Ecuria e Treguesve të Prodhimit Vendas dhe Importit të Energjisë Elektrike 2002 – 2012

Në grafikun e figurës -23- është paraqitur ecuria e importeve të energjisë elektrike gjatë periudhës 2002 deri 2012.

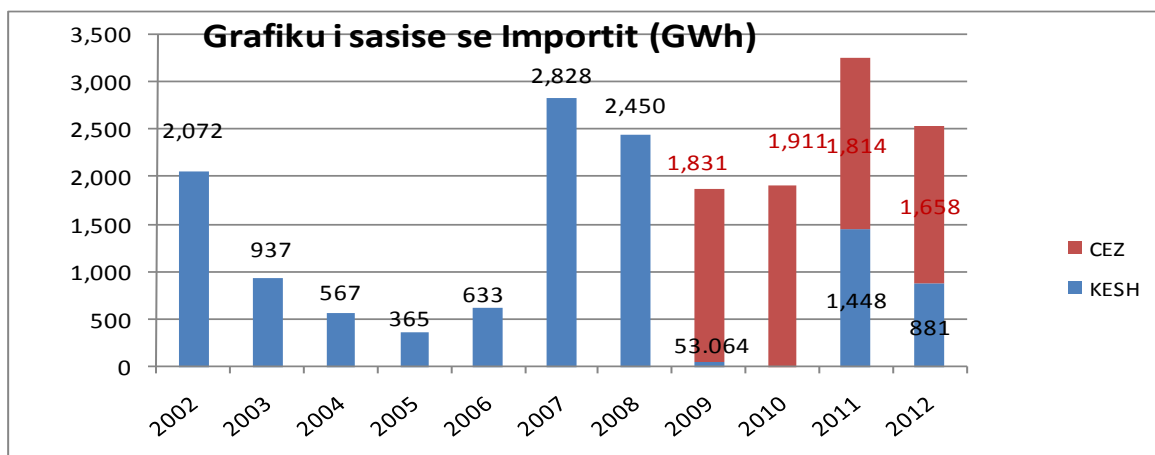

Figure 23 Ecuria e sasise se Importit të Energjisë Elektrike 2002-2012

(Burimi KESH, CEZ Shpërndarje)

Duke parë bilancet e importeve të energjisë elektrike, mund të thuhet me të drejtë se energjia elektrike përfaqëson një produkt me kosto shumë të lartë që për pasojë duhet të përdoret me eficiencë.

4.4 Eficienca e Tregtimit të Energjisë Elektrike.

Gjate vitit 2012 eficienca e tregtimit te energjise ka shenuar nje ulje krahasuar me periodhat e mepareshme ne reference gjithnje te faktorëve percaktues ne nivelin e eficiencës së konsumit të energjisë elektrike te cilet janë:

- Niveli i lartë i humbjeve të energjisë elektrike në shpërndarje. Humbjet totale dhe humbjet jo teknike dhe teknike në veçanti, kanë nivele të papranueshme, ç'ka reflektohet në nivelin e ulët të faturimeve të energjisë elektrike ndaj konsumit të përgjithshëm.
- Niveli i ulët i arkëtimeve të energjisë elektrike të faturuar.

Në figuren -24- paraqitet niveli i humbjeve, arkëtimeve dhe efektivitetit gjatë viteve 2009 - 2012. Me termin efektivitet shprehet rezultati final i eficiencës në tregtimin e energjisë elektrike që merr në konsideratë efektet e përbashkëta të nivelit të faturimeve dhe të nivelit të arkëtimeve.

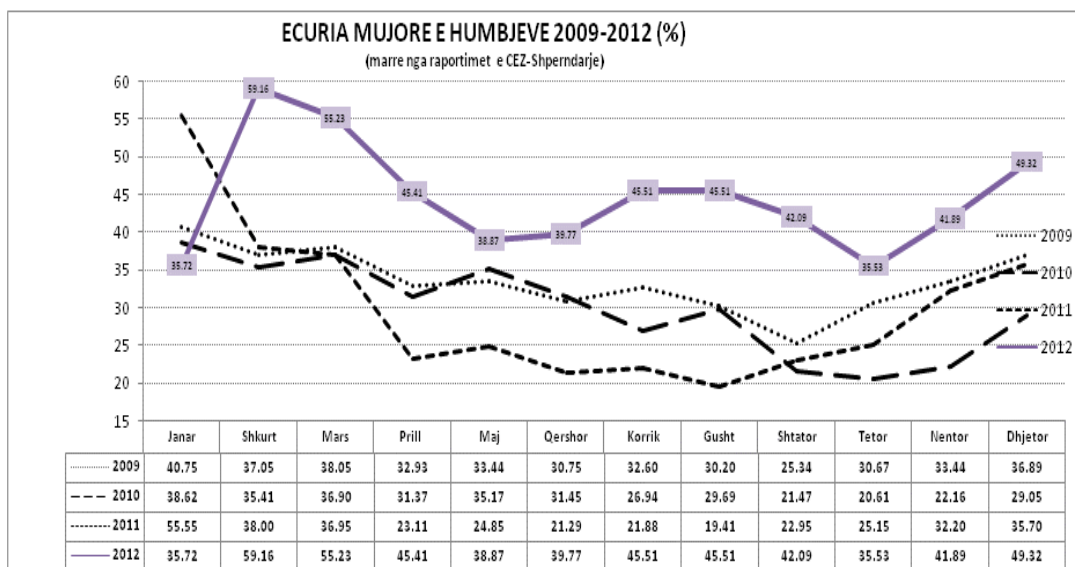

Figure 24 Humbjet ne Rrjetin e Shperndarjes 2009-2012

(Burimi CEZ Shperndarje)

Humbjet e përgjithshme të raportuara nga Kompania për vitin 2012, arrijnë në 44.96%.

Ne mbështetje të nenit 51 të Ligjit "Per Sektorin e Energjise" si dhe nga analiza e të dhënave të marra gjatë monitorimit në lidhje me bilancin energjistik të raportuar nga kompania për vitin 2012, ERE gjykon të drejtë korigjimet e ketyre raportimeve si më poshte:

- Duke mos konsideruar shitje energjine e faturave të "saktesuara" si dëm ekonomik 28.184 GWh
- Duke mos konsideruar si shitje energjine e llogaritur si energji të pafaturuar (UBE) 44.967 GWh. (Shiko tabelen përmbledhese me korigjimet e saktesimet e kryera.
- Duke mos konsideruar si pjese të sasise se energjise se shitur tek konsumatorët tarifore, sasine e pafaturuar (accruals) që i takon faturave të vitit 2012 23.965 GWh.

Humbjet nga ERE llogariten të jenë 46.38% të energjisë së përgjithshme të injektuar në sistemin e shpërndarjes.

Tabela -14- paraqet detajimin e korrigjimeve te shitjeve qe ka kryer Operatori i Sistemit te Shperndarjes per vitin 2012. Keto korrigjime influencojne ne sakesimin e shifrave perfundimtare te raportit energji e shitur dhe energji e humbur ne sistemin e shperndarjes. Akt – Rakordimi perfundimtar ndermjet te tre operatoreve kryesor te sistemit do te percaktoje sakte detyrimet e ndersjellta per vitin 2012.

Table 14 Korrigjimet e bera nga Kompania per Energjine e shitur gjate vitit 2012

| KORRIGJIMET E BERA NGA KOMPANIA PER ENERGIJINE E SHITUR GJATE VITIT 2012 (MMh) | | | | | | | | | | | | | ERE | |
|--|------------------|----------------|----------------|----------------|----------------|----------------|----------------|----------------|----------------|----------------|----------------|----------------|----------------|------------------|
| ENERGJI E SHITUR | SHENIME | JANAR | SHKURT | MARS | PRILL | MAJ | QERSHOR | KORRIK | GU SHT | SHTATOR | TETOR | NENTOR | DHJETOR | TOTAL 2012 |
| Energji aktive e faktuar bruto | A | 372,387 | 364,470 | 358,658 | 317,335 | 302,224 | 293,373 | 316,841 | 320,380 | 315,677 | 303,863 | 302,517 | 332,248 | 3,986,374 |
| Impakti neto i anulimeve (kancelimit) | B=C+D+E | (7,361) | (3,277) | 25,706 | (19,280) | (1,400) | (3,845) | (22,900) | 8,869 | (6,892) | 3,651 | 4,478 | 1,113 | (29,940) |
| Fatura te anuluarat (cancelled) | C | 7,363 | 937 | 10,275 | 2,225 | 1,989 | 11,159 | 5,729 | 1,724 | 1,624 | 7,821 | 6,594 | 3,463 | 68,864 |
| Fatura saktetuese (credit note) | D | (9,329) | (14,832) | (24,664) | (38,506) | (24,918) | (28,511) | (46,628) | (29,888) | (16,598) | (11,581) | (7,529) | (9,447) | (283,817) |
| Fatura korrigjive (normal) | E | 15,654 | 10,617 | 40,995 | 17,001 | 21,529 | 13,507 | 17,998 | 36,242 | 8,282 | 7,762 | 5,409 | 7,116 | 281,218 |
| Energji e faktuar neto (strukura e shipes) | F=A+B | 365,026 | 361,193 | 384,364 | 298,055 | 300,824 | 295,528 | 293,941 | 329,249 | 308,784 | 306,714 | 306,995 | 333,261 | 3,885,434 |
| Impakti neto nga UBE | G=H+I | 121,644 | (79,654) | (22,489) | (7,920) | (929) | (6,713) | 12,145 | 383 | (30,722) | 19,317 | 8,604 | 31,302 | 44,967 |
| Energji e pajtuar per efektivitet (URE) - muaji aktual | H | 283,049 | 293,395 | 180,906 | 172,987 | 172,058 | 165,345 | 177,490 | 177,872 | 147,150 | 166,467 | 175,071 | 206,373 | 2,228,183 |
| Energji e pajtuar per efektivitet (URE) - muaji i meparshem | I | (161,405) | (283,049) | (283,395) | (180,906) | (172,987) | (172,058) | (165,345) | (177,490) | (177,872) | (147,150) | (166,467) | (175,071) | (2,183,196) |
| Impakti neto (Accrual/Reversals) | J=K+L | (18,405) | (2,672) | (107,745) | (861) | (9,038) | 4,176 | (14,561) | (36,113) | (6,665) | (13,542) | 3,018 | 15,136 | (187,311) |
| Energji e pajtuar (Accruals) | K | 8,600 | 5,317 | 5,556 | 8,936 | 5,632 | 22,949 | 8,487 | 1,578 | 4,259 | 1,732 | 6,130 | 21,113 | 100,359 |
| Zhnie e energjise se pajtuar (Reversals) | L | (27,005) | (7,989) | (113,301) | (9,957) | (14,671) | (18,733) | (23,048) | (37,692) | (10,873) | (15,273) | (3,112) | (9,977) | (287,670) |
| Zhnie e energjise se pajtuar (Reversals nga Accruals e 2012) | | | (1,128) | (1,257) | (3,531) | (2,792) | (945) | (16,646) | (28,383) | (8,388) | (2,690) | (1,863) | (4,894) | (72,926) |
| Dem ekonomik i faktuar | M | 3,065 | (1,111) | 13,155 | 3,867 | 4,935 | 1,978 | 1,049 | 1,024 | 233 | - | - | - | 28,184 |
| TOTAL ENERGIJIE SHITUR | N=F+G+J+M | 471,628 | 277,786 | 287,288 | 293,842 | 295,791 | 294,988 | 292,573 | 294,542 | 271,851 | 312,889 | 318,817 | 379,799 | 3,771,274 |

3,674,158

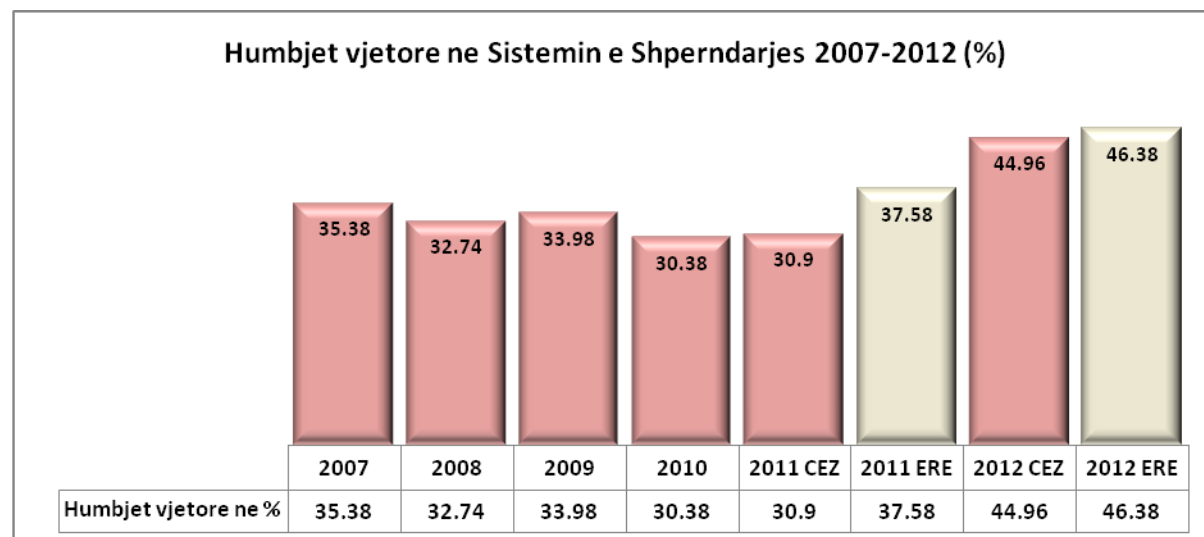

Figure 25 Humbjet Vjetore ne Sistemin e Shperndarjes 2007-2012

Niveli i arkëtimeve i raportuar nga CEZ Shpërndarje për vitin 2012 është 83 % të energjisë elektrike të faturuar. Kjo shifër përfshin edhe arkëtimet e prapambetura të periudhës 2007-2011 në vleftën 8.996 miliard leke.

Niveli i arkëtimit të vitit 2012 për faturat korrente, raportohet nga CEZ Shpërndarje në 64.3%.

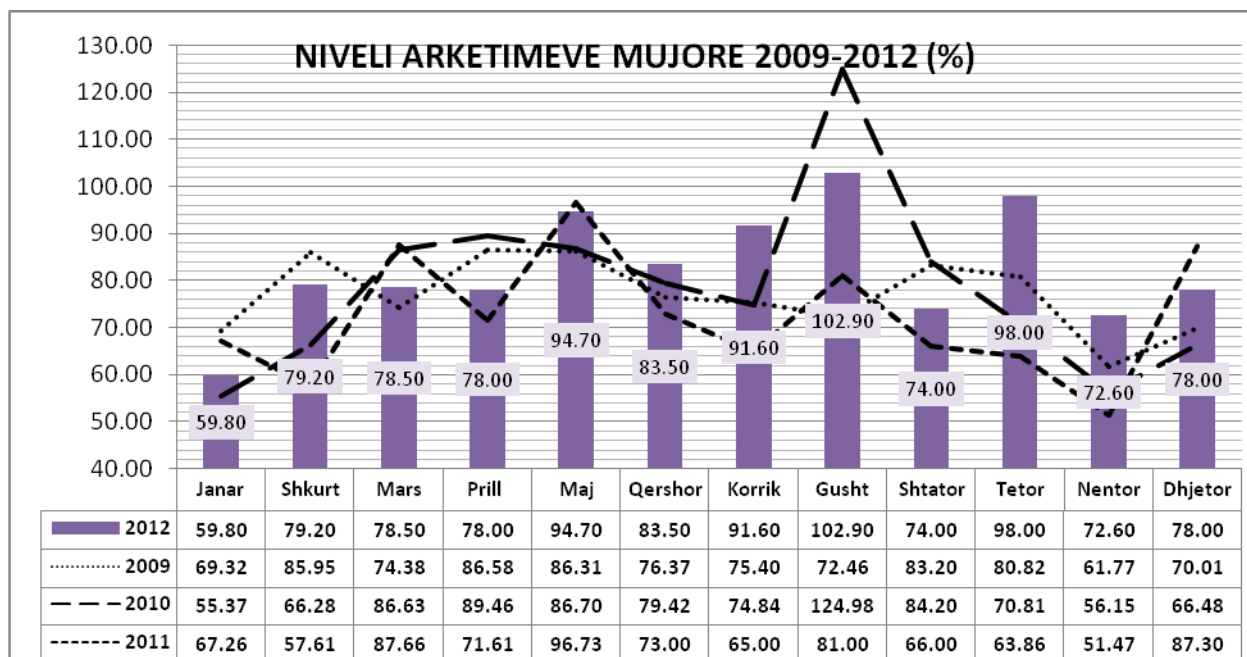

Figure 26 Niveli i Arketimeve Mujore 2009-2012

Table 15 Faturim/Arketim dhe Ndryshimi i Gjendjes Debitorë gjate vitit 2012

| FATURIM-ARKETIMET DHE NDRYSHIMI I GJENDJES DEBITORE GJTE VITIT 2012 | | | | | | (000/LEKE) | |
|---|---|-------------------|-----------------------------|----------------------------------|-------------------|---|---|
| Viti 2012 | Te arketueshme sipas 31.12.2011 CEZ Shperndarje | Faturuar 2012 | arketimi per faturat e 2012 | Arketimi per faturat e 2007-2011 | Arketimi total | Te Arketueshme per energjine e faturuar ne vitin 2012 | Ndryshimi i gjendjes se Llogarive te arketueshme gjate vitit 2012 |
| | 53,198,176 | | | | | | |
| | | 2 | 5 | 7 | 6=5+7 | 9=(2-5) | 10=(2-5-7) |
| Faturuar Dhjetor 2011 | | 5,387,040 | | | | | |
| Janar | 54,392,315 | 4,413,990 | 30,696 | 3,189,155 | 3,219,851 | 4,383,294 | 1,194,139 |
| Shkurt | 55,438,182 | 4,542,900 | 2,262,724 | 1,234,309 | 3,497,033 | 2,280,176 | 1,045,867 |
| Mars | 56,879,835 | 5,009,370 | 2,943,413 | 624,304 | 3,567,717 | 2,065,957 | 1,441,653 |
| Prill | 56,650,264 | 3,678,666 | 3,232,500 | 675,736 | 3,908,236 | 446,166 | - 229,570 |
| Maj | 56,873,983 | 3,709,034 | 2,902,575 | 582,741 | 3,485,316 | 806,459 | 223,718 |
| Qershor | 57,282,543 | 3,504,432 | 2,490,365 | 605,507 | 3,095,872 | 1,014,067 | 408,560 |
| Korrik | 57,515,486 | 3,441,699 | 2,879,612 | 329,145 | 3,208,757 | 562,088 | 232,943 |
| Gusht | 57,898,300 | 3,924,260 | 2,964,006 | 577,439 | 3,541,445 | 960,254 | 382,814 |
| Shtator | 58,643,197 | 3,647,453 | 2,687,548 | 215,008 | 2,902,556 | 959,905 | 744,897 |
| Tetor | 58,982,213 | 3,915,118 | 3,194,668 | 381,433 | 3,576,101 | 720,449 | 339,016 |
| Nentor | 60,120,768 | 3,982,021 | 2,571,666 | 271,800 | 2,843,466 | 1,410,355 | 1,138,555 |
| Dhjetor | 61,353,007 | 4,336,883 | 2,795,362 | 309,282 | 3,104,644 | 1,541,521 | 1,232,239 |
| Total | | 48,105,825 | 30,955,135 | 8,995,859 | 39,950,994 | 17,150,690 | 8,154,830 |

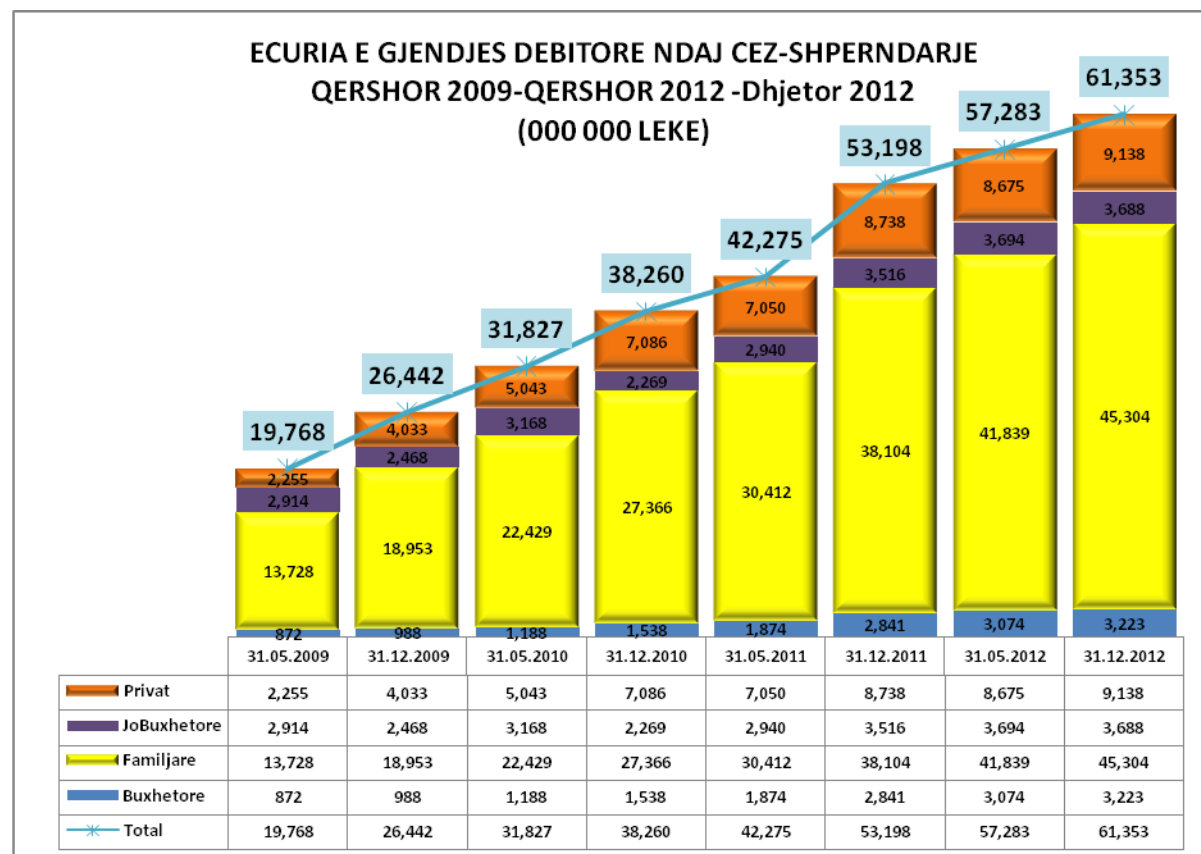

Figure 27 Ecuria e Gjendjes Debitorë

Koeficienti vjetor i efektivitetit për sistemin e shpërndarjes (i cili merr parasysh nivelin vjetor të humbjeve dhe të arkëtimeve) rezulton edhe me i ulët se viti paraardhës.

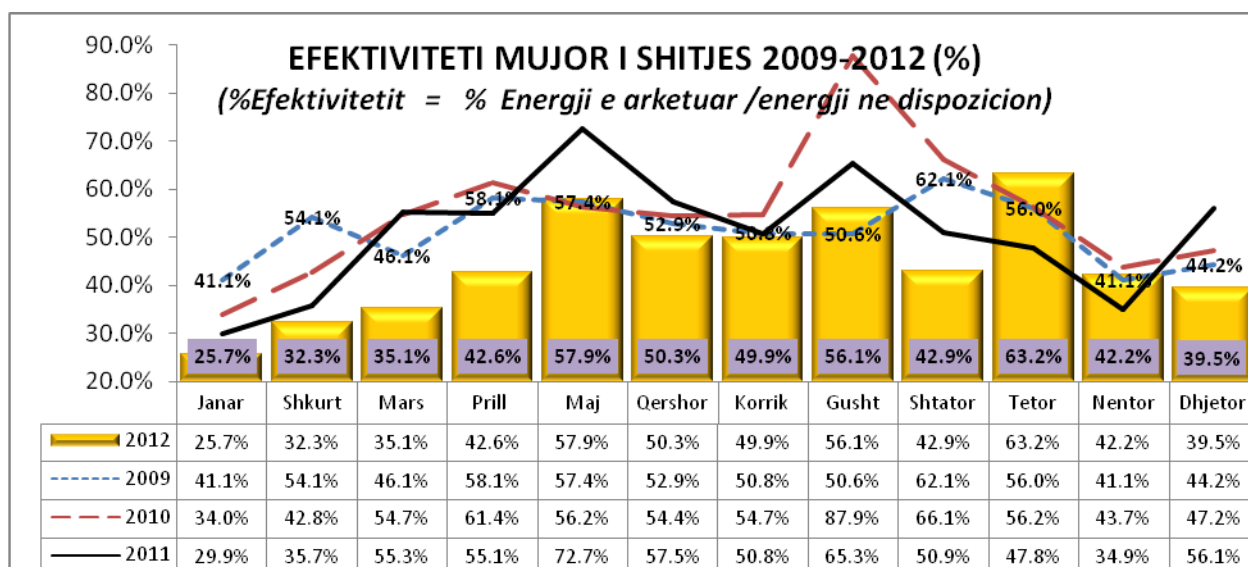

Figure 28 Efektiviteti Mujoy i Shitjes

(Burimi CEZ Shpërndarje)

Per vitin 2012 , niveli i humbjeve 44.96 % i raportuar nga CEZ Shpërndarje apo 46.38 % i llogaritur nga ERE çon në konkluzionin që kompania CEZ Shpërndarje jo vetem nuk ka realizuar targetin e humbjeve prej 23.92% por perkundrazi e ka perkeqesuar performancen.

Në sistemin e transmetimit humbjet e energjisë elektrike janë në vleftën 169.4 GWh ose 2.21%.

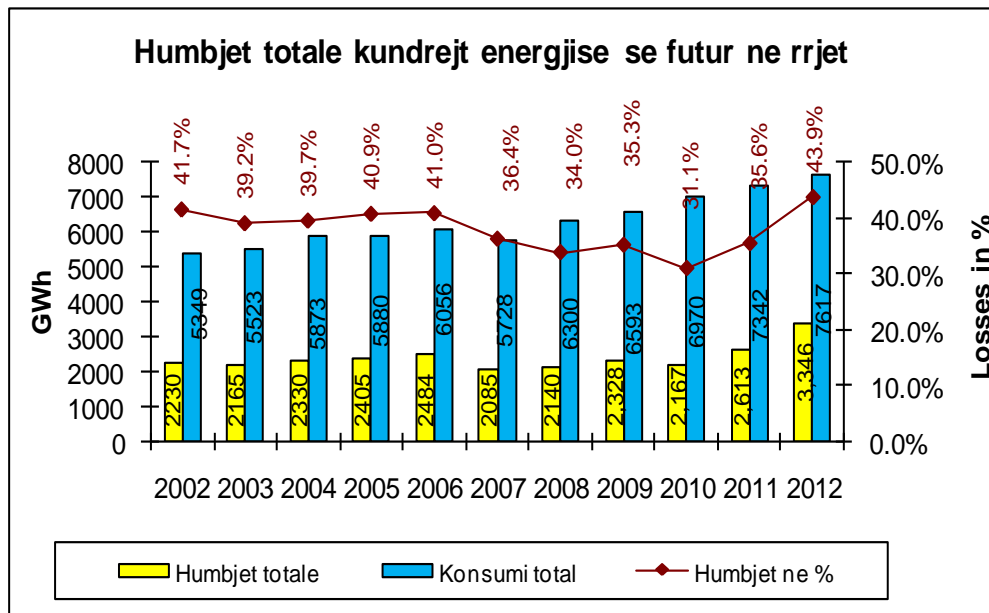

Figure 29 Humbjet Totale kundrejt Energjisë së Futur në Rrjet

(Burimi ERE)

Në figuren -29- është paraqitur ecuria e humbjeve, totale përfshirë ato në sistemin e transmetimit, gjatë periudhës 2002 – 2012, kurse në grafikun e figurës -30- është paraqitur marrëdhënia e faturim-arkëtimit gjatë së njëjtës periudhë.

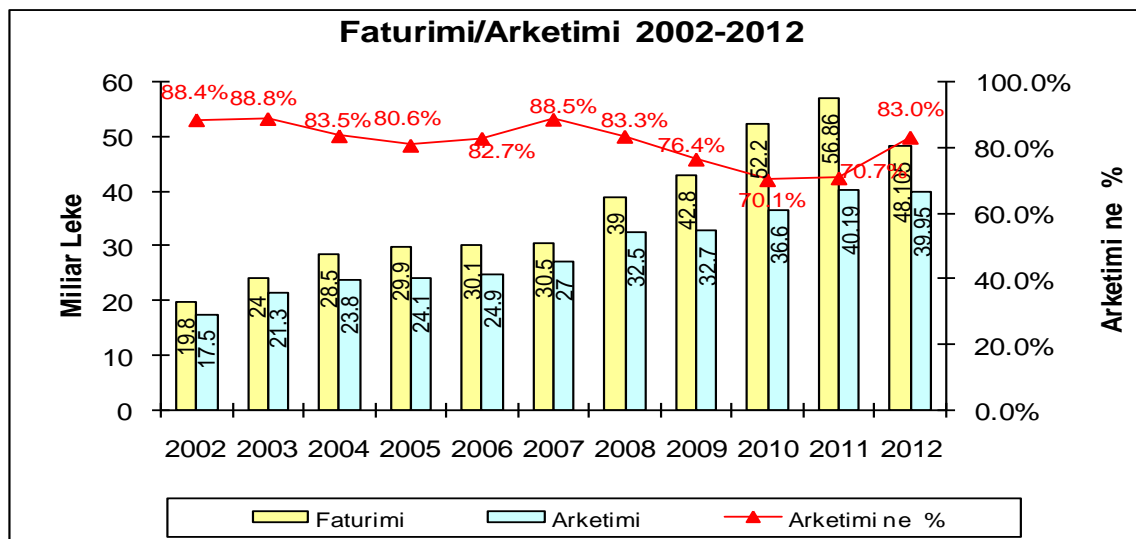

Figure 30 Faturimi/Arkëtimi 2002-2012

(Burimi CEZ Shpërndarje)

PJESA II

Kapitulli I

Rregullimi i Sektorit të Gazit Natyror

1. Prioritetet e ERE për Sektorin e Gazit Natyror gjatë vitit 2012

Viti 2012 ka patur angazhime intensive dhe shume te rëndësishme per ERE ne raport me sektorin e gazit natyror. Ato kane qene kryesisht te lidhura me projektin TAP, me licencimin e kompanisë Albpetrol sh.a, përpjekjet per zhvillimin e tregut te gazit ne vendin tone si dhe bashkëpunimet ne nivelin e Komunitetit te Energjise e me gjere sikurse trajtuar me ne detaje ne vijim.

1.1 Projekti TAP, (Trans Adriatic Pipeline)

1.1.1 Disa nga Zhvillimet më të Rëndësishme në Lidhje me Projektin TAP gjatë vitit 2012.

Ne 21 shkurt 2012, Konsorciumi i Shah Deniz 2 përzgjedhi projektin TAP ne garën e këtij te fundit me projektin IGI (Interkonektori Greqi-Itali) për transportimin e gazit te vendburimit Shah Deniz 2 ne detin Kaspik drejt Evropës nëpërmjet alternatives jugore.

Gara vijoi per alternativat drejt Europes qendrore ndërmjet projektit NABUCO West dhe projektit SEEP (South East European Pipeline) qe ishte nje propozim i oreve te fundit i paraqitur nga kompania BP. Ne 28 qershor 2012 Konsorciumi i Shah Deniz 2 përzgjedhi projektin NABUCO West. Ky i fundit konkurren tashme me projektin TAP. Konsorciumi Shah Deniz 2 ka deklaruar se faza e dyte e gares ndermjet TAP dhe Nabuco West do te finalizohet ne fund te gjashte mujorit te pare te vitit 2013.



Figure 31 Projektet Konkruuese per Gazin e Shah Deniz 2 gjate vitit 2012.

Ne date 15 qershor TAP AG filloi zbatimin e testit te tregut ne përputhje me vendimin e Rregullatoreve te Shqipërisë (ERE), Greqisë (RAE) dhe Italisë (AEEG).

Ne datën 27 qershor 2016 Turqia dhe Azerbajxhani nënshkruan Marrëveshjen për ndërtimin e projektit të dedikuar TANAP (Trans Anatolian Pipeline) i cili do të lidhë sistemin aktual të Azerbajxhanit me tubacionin fitues të garës, TAP ose NABUCO. TAP e mirëpriti këtë vendim dhe është duke vlerësuar lidhjen direkt me TANAP përkundër lidhjes aktuale në Komotini (Gr) që është 80 km larg kufirit Greko-Turk.

Ne 9 gusht 2012 TAP AG nënshkroi me partneret e Shah Deniz 2 (BP, Socar dhe Total) Marrëveshjen nepermjet te ciles keta te fundit mundet te financojne deri ne 50% te koston se projektit TAP ne rast se ai do te jete fitues i garës. Një Marrëveshje e ngjashme është nënshkruar prej partnereve të Shah Deniz 2 edhe me projektin Nabucco West, konkurrent i TAP.

Ne datën 28 shtator 2012 Ministrat e Jashtëm të Shqipërisë, Italisë dhe Greqisë nënshkruan ne New York Memorandumin e Mirëkuptimit për projektin TAP.

Ne datën 19 dhjetor 2012 TAP AG filloi negociatat me Qeverinë Greke për Marrëveshjen me Qeverinë Pritëse (Host Government Agreement). Marrëveshja analoge ndërmjet TAP AG dhe Qeverisë Shqiptare ishte pranë finalizimit në fundin e vitit 2012 dhe nënshkrimi paraprak i dokumentit (faqe me faqe) u bë ne datën 18 Janar 2013.

Ne datën 24 dhjetor 2012 Qeveria Shqiptare i dha projektit TAP statusin “Projekt i Rëndësisë Kombëtare”.

Gjate vitit 2012 TAP ka përparuar gjithashtu ne një sere aspektesh te tjera përgatitore sikurse janë vlerësimet mjedisore dhe sociale ne Itali, Shqiperi dhe Greqi. Per vlerësimin e tabanit detar ne zonat bregdetare te Shqiperise dhe Italise dhe ne zonat e thella detare te detit Adriatik ku do te shtrihet tubacioni.

Ne date 7 dhjetor 2012 projekti South Stream, i mbështetur nga kompania GAZPROM dhe qeveria Ruse deklaroi fillimin e punimeve per zbatimin e projektit te vet. Projekti South Stream, 2300 km i gjate, me nje kapacitet prej 63 BCM synon te coje gaz prej zones se Detit te Zi dhe me gjere drejt Europes qendrore. Ai eshte konkurrenti kryesor i Nabuco dhe ka qene ne vëmendje te shume analizave gjeopolitike dhe ekonomike.

Ne date 12 dhjetor 2012 u publikua raporti “Energjia dhe Siguria prej Kaspikut drejt Europes¹” i stafit te minorances ne Kongresin Amerikan i përgatitur per Komitetin e Marrdhenieve me Jashte te Senatit te SHBA. Ky raport bën analiza ekonomike dhe gjeopolitike te projekteve konkurrenente Nabuco dhe TAP dhe me gjere, duke parashtruar rekomandimet përkatëse.

Gjate vitit 2012 ka patur zhvillime dhe qëndrime te ndryshme ne lidhje me projektet TAP, Nabuco, South Stream etj. qe pasqyrojne garen e forte reale ndermjet ketyre projekteve dhe rendesine e tyre shume dimensionale.

1.1.2 Shqyrtimi i Aplikimit të TAP AG në Bashkëpunim prej Rregullatorëve të Energjisë të Shqipërisë (ERE), Greqisë (RAE) dhe Italisë (AEEG)

Projekti Trans Adriatic Pipeline (TAP) është propozim i kompanive AXPO (ish EGL) me 45% te aksioneve, Statoil me 45% te aksioneve dhe E.O.N. me 15% te aksioneve. Me qellim konkretizimin e projektit te tre aksionaret e TAP kane krijuar kompaninë TAP AG. Tubacioni TAP fillon ne Komotini, 80 km prane kufirit Turko-Grek duke kaluar permes Greqise, Shqiperise dhe përfundon ne brigjet italiane prane Leces. Dy prej vendeve, Greqia dhe Italia, jane anetare te Bashkimit European ndersa Shqiperia Pale Kontraktuese e Komunitetit te Energjise.

¹<http://www.gpo.gov/fdsys/>

Adresa:Rruga “Gjergj Fishta”10

Tirane

E-mail erealb@ere.gov.al www.ere.gov.al

TAP AG ka paraqitur pranë ERE ne date 01.09.2011, kërkesen për përjashtim nga e drejta e hyrjes (aksesit) te palëve te treta në sistemin e transmetimit dhe nga tarifat e rregulluara mbështetur ne Ligjin nr. 9946, date 30.06.2008 “Për Sektorin e Gazit Natyror”. Ligji shqiptar per sektorin e gazit natyror është mbështetur ne Direktivën 2003/55/EC dhe Rregulloren (EC) 1775/2005, njohur ndryshe si paketa e dyte.

TAP AG po ashtu ka paraqitur te njëjtin aplikim ne date 31/08/2011 edhe prane Rregullatorit Grek te Energjise RAE, si dhe prane Rregullatorit Italian te Energjise AEEG. Per te dy vendet anetare te BE aplikimi eshte mbështetur ne Direktiven 2009/73/EC dhe Rregulloren (EC) 715/2009 njohur ndryshe si paketa e trete.

Projekti sikurse paraqitur ne aplikimin prej e vet TAP AG synon transportimin e gazit te vendburimit Shah Deniz 2 prej pikes se lidhjes me sistemin grek (Komotini) ose TANAP përmes Greqisë dhe Shqipërisë drejt tregut italian dhe Europes perëndimore.

Shqyrtimi i Aplikimit te paraqitur prej TAP AG ka patur tre sfida kryesore:

Krijimi i nje bashkëpunimi funksional mes rregullatorëve per shqyrtimin e aplikimit te TAP AG.

Ndonëse me pak ndryshime, paketa e dyte dhe e trete e gazit natyror te BE² kerkojne qe shqyrtimi i aplikimeve per përjashtime te behet permes bashkëpunimit mes autoriteteve rregullatore te vendeve permes te cilave kalon tubacioni (interkonektor).

Sikurse paraqitur edhe ne Raportin e aktivitetit te ERE per vitin 2011 ndonëse aplikimi i TAP AG u paraqit qe ne datën 1.09.2011 pak ose aspak progres u krye ne ndërtimin e bashkëpunimit ndërmjet rregullatorëve gjate vitit 2011 për shkak të mungesës së Memorandumit të Bashkëpunimit sikurse kërkuar nga legjislacioni Italian, i cili u nënshkrua në New York në datën 28.09.2012 prej Ministarave të Jashtëm të Shqipërisë, Greqisë dhe Italisë.

Megjithë sa më sipër menjëherë pas përzgjedhjes së TAP në 21.02.2012 prej Konsorciumit Shah Deniz 2 si projekt fitues i alternativës jugore përkundrejt projektit IGI të tre rregullatorët filluan bashkëpunim intensiv për shqyrtimin e aplikimit të paraqitur nga TAP AG.

Sfida e parë ka qënë baza e ndryshme legjislative për shqyrtimin e aplikimit. Duke qënë se Greqia dhe Italia janë vende anëtare të BE baza legjislative për ta është paketa e tretë, ndërsa për rastin e Shqipërisë është paketa e dytë. Paketa e tretë ndonëse në një

² Direktiva 2003/55/EC dhe Direktiva 2009/73/EC

mase te konsiderueshme eshte e njejte me paketen e dyte, ajo ka aspekte me te detajuara ne lidhje me kushtet per perjashtimin nga e drejta e hyrjes se paleve te treta si dhe ceshtjet e ndarjes te titujve te pronesisë me ato te operimit te operatoreve te sistemit, njohur ndryshe ne anglisht me termin “unbundling”. Ky element është thelbësor per zhvillimin e konkurences.

Duke marre ne konsiderate faktin se qellimi kryesor i procesit te Traktatit te Komunitetit te Energjise eshte pergatitja e sektorit te energjise, te ketij rajoni per t'u integruar ne tregun energjetik te BE-s nepermjet adoptimit dhe zbatimit te acqui communautaire ne fushen e energjise, si dhe vendimin e Keshillit te Ministrave te Komunitetit te Energjise te dates 6.10.2011 ne Chinsinau, Moldavi sipas te cilit duke filluar prej 1 janar 2015 Paketa e Trete e Energjise do te jete detyruese per te gjithë Palet Kontrakuese te Komunitetit te Energjise, ERE vendosi qe shqyrtimin e Aplikimit te TAP AG ta beje se bashku me rregullatoret e Italisë (AEEG) dhe Greqisë (RAE) mbi bazen e paketes se trete legislative te BE ne fushen e energjise (Direktiva 2009/73/EC dhe Rregullorja (EC) 715/2009).

Shqyrtimi i aplikimit te TAP eshte eksperienca e pare e zbatimit te Paketes se Trete ne fushen e energjise ne vendin tone.

Kryerja e testit te vleresimit te tregut per kapacitete transmetuese ne tubacionin TAP

Neni 36 i Direktives 2009/73/EC percakton se vendimi per perjashtim duhet te merret mbasi te gjithë palet e interesuara te jene ftuar te shprehin interesin e tyre per perdorimin e kapaciteteve te infrastruktures se re qe do te ndertohet. Te tre rregullatoret pergatiten aktet e nevojshme per kryerjen e vleresimit te tregut qe konsistojne ne Udhezuesin dhe Ftesen per Shprehje Interesi.

ERE me vendimin e vet Nr. 39 date 23/04/2012 miratoi “*Udhezuesin per Menaxhimin dhe Alokimin e Kapaciteteve ne Projektin Trans-Adriatic Pipeline (TAP) sipas Paragrafit 6 te Nenit 36 te Direktives 2009/73/EC. Fazja e pare: Ftese e Paleve te Interesuarar per Shprehjen e Interesit te tyre per Rezervim Kapaciteti*”. I njejti dokument u miratua ne te njejten kohe dhe ne menyre te pavarur edhe prej rregullatorëve grek dhe italian.

Eshte e rendesishme te theksohet se, duke marre ne konsiderate situaten aktuale te sektorit te gazit ne Shqiperi, ne Udhezues u parashikua qe ne produktet qe TAP do te

ofronte ne vlerësimin e tregut, te pefshiheshin pika dalje gazi edhe ne Shqiperi, por dhe produktet e ofruara te përfshinin krahas kontratave afatgjata 25 vjecare edhe kontrata me afate me te shkurtra deri ne 5 vjecare, krahas flukseve ne drejtimin parësor (lindje perëndim) edhe flukset ne drejtim te kundërt (perëndim - lindje). Lëvizja virtuale ne drejtim te kundërt ne terma praktike do te realizoje komunikimin direkt te tregut shqiptar te gazit me ate italian, i cili eshte nje nga tregjet me te diversifikuar ne Europe. Duhet theksuar se çdo pale e interesuar mundet te shpreh interes edhe per pika daljeje shtese si dhe çdo produkt tjetër te pa përfshire ne oferte. Krahas bizneseve, te drejten per te paraqitur interes e kishin edhe institucionet financjare apo ministrite, kjo e fundit pati vlere te veçante per kushtet e Shqiperise.

TAP AG ne përputhje me Udhezuesin e miratuar përgatiti Ftesen per Shprehje Interesi e cila mbas shqyrtimit u miratua prej te tre Rregullatoreve. ERE me Vendimin e vet Nr. 790 date 15.06.2012 miratoi *“Ftesen per Shprehje Interesi” te TAP AG ne përputhje me Udhezuesin për Menaxhimin dhe Alokimin e Kapaciteteve të Projektit Trans Adriatik Pipeline (TAP), sipas paragrafit 6, të nenit 36 të Direktivës 2009/73/EC “*

Ne përputhje me Udhezimin TAP AG beri njoftimin ne media nderkombetare, organizoi venien ne dispozicion te te dhenave dhe gjithë lehtesite e tjera per palet e interesuara.

ERE kontribuoi me shpjegime dhe asistenca te ndryshme ndaj paleve qe kishin interes per tregun shqiptar brenda vendit dhe ne Komunitetin e Energjise per te siguruar nje pjesëmarrje sa me te gjere dhe efektive ne kete proces. Nga ana e Shqiperise interes per kapacitetet transmetuese te TAP shprehen kompania Albpetrol dhe METE ne forme institucionale. Krahas tyre interes per tregun shqiptar te gazit treguan edhe kompani te tjera tregtare nga jashte vendit c’ka perben nje tregues shume inkurajues per perspektiven e zhvillimit te këtij sektori ne vendin tone.

Me perfundimin e fazes se shprehjes se interesit TAP AG dhe me tej te tre rregullatoret kane analizuar informacionin e mbledhur prej ketij procesi dhe mbi bazen e te dhenave kane ndertuar argumentet per natyren dhe masen e perjashtimeve qe do te jepen.

Ky proces i vlerësimit te tregut te kapaciteteve transmetuese ka qene i pari i ketij lloji i organizuar ne kuadrin e Direktives se Treteedhe ne nivel te BE.

Harmonizimin e planit te biznesit te TAP AG me interesin e vendeve tranzituese Greqi dhe Shqiperi per t'u furnizuar me gaz prej TAP

Mbeshtetur ne te dhenat e testit te tregut si dhe informacionin e marre nepermjet komunikimeve te shpeshta mes te tre Rregullatorëve si dhe me TAP AG, Konsorciumin Shah Deniz 2, DG Energy te Komisionit Europian, ACER, Rregullatorin Turk etj, te tre Rregullatoret kane hartuar dhe permiresuar draftin e vendimit te përjashtimit gjate fazave te ndryshme te procesit.

ERE nga ana e vet ka komunikuar gjithashtu edhe me METE dhe Autoritetin e Konkurences per te marre opinionet e tyre ne fazat e ndryshme te formulimit te vendimit.

Qellimi i Rregullatoreve ne formësimin e vendimit ka qene qe krahas vlerësimit te argumentave te paraqitura nga TAP AG per përjashtimet e kërkuara per plan biznesin e tyre te mundësohet edhe krijimi i terrenit te nevojshem per gazifikimin e vendeve qe nuk kane gaz sikurse Shqiperia. Kjo do te kontribonte ne zhvillimin e metejshem te konkurences ne tregjet tashme egzistente, Itali dhe Greqi e me gjere ne Komunitetin e Energjise ne përputhje me legjislacionin e BE ne fushen e gazit natyror.

Te tre Rregullatoret po vazhdojne perpjekjet per finalizimin brenda muajit shkurt 2013 te vendimit per perjashtimet e kerkuara. Ky vendim do ti cohet me tej Komisionit Europian i cili mundet nga ana e vet te beje komente dhe propozime te tjera per te arritur ne nje forme perfundimtare.

1.1.3 Bashkëpunimi i ERE me Komisionin Negocjator të Marrvëshjes me Qeverinë Pritëse (Host Government Agreement) ndërmjet TAP AG dhe Qeverisë Shqiptare për Projektin TAP

ERE ka kontribuar me asistencen e vet ne aspektet rregullatore ne menyre qe HGA te jete ne perputhje me direktivat dhe rregulloret perkatese te BE ne fushen e gazit natyror, sikurse te siguroje qe kalimi i TAP ne Shqiperi te garantoje edhe furnizimin me gaz te vendit ne kushte sa me te aresyeshme. Nga ana e ERE eshte dhene gjithashtu

kontribut edhe per Memorandumet e Mirekuptimit qe u arriten mes METE dhe aksionereve te TAP AG, EON dhe AXPO per furnizimin e ardhshem te vendit me gaz.

1.2 Licensimi i Kompanisë Albpetrol Sh.A. si Operator i Sistemit të Transmetimit dhe Operator i Sistemit të Shpërndarjes

Albpetrol trashegon nje infrastrukture prej mbi 400 km tubacion nje pjese e te cilit e projektuar per nivele relativisht te larta presioni per qellime transmetimi dhe nje pjese tjeter per presione me te ulta me qellim shperndarjen e gazit tek konsumatoret fundore. Aktualisht pothuajse te gjithe tubacionet jane ne gjendje teknike jo te mire. Ne shtese prodhimi aktual i gazit ne Shqiperi eshte ne nivele shume te uleta. Duke marre ne konsiderate zhvillimete pritshme prej ndertimit te projektit TAP, apo edhe ndonje zbulim i mundshem gazi prej aktivitetit te kerkimit ne proces ne vendin tone, dhe nevojën për përgatitje paraprake, me kerkese te kompanise Albpetrol sh.a, ERE e licensoi ate si Operatorin e pare te Sistemit te Transmetimit te gazit (OST-G) dhe Operator i pare i Sistemit te Shperndarjes te Gazit (OSSH-G).

Ligji shqiptar i sektorit te gazit lejon egzistencen e me shume se nje operatori qofte transmetimi apo shperndarje, ne perputhje me ndarjen e zonave. Duke qene licensat e para te leshuara per keto aktivitete, ERE ne pergatitjen e tyre u mbeshtet ne njohurite e akumuluar, eksperiencen qe trashegon nga sektori elektrik si dhe ne konsulencat prej USAID dhe Sekretariatit te Komunitetit te Energjise. Licensat permbajne kushtet e nevojshme per te siguruar nje sherbim sa me te mire per konsumatoret fundore, detyrimin per te kryer investime per mirëmbajtjen dhe zhvillimin e sistemeve perkatese nderkohe qe i ofrojne edhe kompanise garanci te nevojshme per te ushtruar aktivitetin e saj komercial. Leshimi i licensave eshte ende fillimi i procesit te plotesimit te kuadrit rregullator te sektorit. Albpetrol shume shpejt do te duhet te filloje me pergatitjen e nje sere kodeve ne perputhje me modelet e pergatitura tashme prej ENTSO-G³ dhe ACER⁴ dhe agjensite e tjera respektive te Bashkimit Europian.

³ ENTSO-G; European Network of Transmission System Operators for Gas

⁴ ACER; Agency for the Cooperation of Energy Regulators

1.3 Kontribute në lidhje Zhvillimin e Tregut të Gazit Natyror në Shqipëri

Krahas angazhimit primar ne aspektet rregullatore te sektorit te gazit ERE eshte angazhuar ne menyre aktive ne te gjithe diskutimet ne lidhje me zhvillimet e pritshme te sektorit te gazit ne vend.

Inicim i procesit dhe bashkepunim per amendimin e ligjit te sektorit te gazit natyror per eleminimin e pengesave per zhvillimin e sektorit te gazit ne vend.

Ne kuadrin e shqyrtimit te aplikimit te kompanise TAP AG per perjashtimet e kerkuar si dhe te licencimit te kompanise Albpetrol sh.a, ERE identifikoi nevojën per permiresime ne Ligjin nr. 9946, date 30.06.2008 “Për Sektorin e Gazit Natyror” interpretimi i mundshëm i te cilit munde te krijoje situata bllokuese per zhvillimin e sektorit. Per pasoje krahas ndarjes se shqetesimit me METE, ERE kontribuoi edhe ne gjetjen e nje propozimi te pranueshem dhe ne perputhje edhe me direktivat perkatese te BE.

Pjesëmarrje dhe kontribut ne studimet e ndryshme per sektorin e gazit natyror ne aktivite te zhvilluara ne Shqiperi.

ERE ka ndjekur nga afer te gjithe zhvillimet e lidhura me sektorin e gazit natyror ne vend dhe ka dhene kontributin e vet. Disa nga aktivitetet ku ERE ka marre pjese aktive jane:

- Workshopi “Gas to Power” te organizuar prej Sekretariatit te Komunitetit te Energjise ne daten 8 qershor 2012 ne Tirane. Nga ana e ERE u be prezantim per zhvillimet dhe perspektivat ne sektorin e gazit natyror dhe rendesine e insijatives gazi per gjenerim energjie elektrike.
- Simpoziumi “Oportunitetet per Gazifikimin e Shqiperise” dedikuar zhvillimit te sektorit te gazit ne Shqiperi te dates 13 nentor 2012.ku u paraqiten alternativat per zhvillimin e tregut te gazit ne Shqiperi, nje shikim i eksperteve ne aspekte te kerkeses, furnizimit, rregullimit financimit dhe kushteve te tjera te nevojshme.

- Workshopi organizuar ne daten 14 nentor ne Tirane ne lidhje me feabilitetin e projektit Ionian Adriatic Pipeline (IAP) përgatitur nga COWI dhe IPF me financim te mbështetur nga WBIF⁵. ERE paraqiti Kritikate dhe sugjerimet e veta ne lidhje me studimin e paraqitur.

⁵ WBIF Western Balkan Investment Framework

PJESA III

Kapitulli I

Aktiviteti i Entit Rregullator të Energjisë

1. Çmimet dhe Tarifat e Energjisë

1.1 Përlllogaritje përditësimi për Çmimet dhe Tarifat e Energjisë Elektrike për periudhën 2012-2014

Bazuar në ligjin nr.9072 datë 22.05.2003 për sektorin e energjisë (i ndryshuar), përkatësisht në nenet 26, 27 dhe 28 si dhe akteve të tjera nënligjore, që burojnë prej tij, ERE ushtron përgjegjësinë ligjore për përcaktimin e tarifave të aktiviteteve të rregulluara që realizohen në sektorin e energjisë elektrike.

Per vitin 2012 nje nga veprimtaritë kryesore të ERE-s ishte shqyrtimi i aplikimeve për përditësimin e tarifave të te licensuarve në sektorin elektroenergetik përfshirë veprimtaritë e prodhimit, furnizimit publik me shumicë, transmetimit, shpërndarjes dhe furnizimit publik me pakicë të energjisë elektrike per klientet tariforë.

Mbi bazën e një analize të plotë dhe të kujdesshme të treguesve teknike, ekonomike dhe financiare, të paraqitur nga të gjitha shoqëritë e rregulluara, përfshire KESH sh.a, TEC-Vlore sh.a, OST sh.a dhe CEZ Shperndarje sha., si dhe te tre kompanive gjeneruese “Hec Ulëz Shkopet” sh.a., “Hec Bistrica 1 dhe Bistrica 2”sh.a., “Hec Lanabregas” në mbështetje të kërkeses së tyre për të ardhura dhe përmes një procesi tejet transparent, ERE kreu përlllogaritje ne lidhje me komponentet fiks dhe variable per tarifat e operatoreve te rregulluar te tregut te energjisë elektrike per vitin 2012.

Ne vijim paraqiten disa nga çështjet e trajtuara pergjate analizes se te ardhurave te nevojshme dhe te aresyeshme per vitin 2012 ne lidhje me përditësimin si dhe vlerësimin e komponenteve fiks dhe variable te tarifave per aktivitetin e prodhimit publik, furnizimit publik me shumice, aktivitetit te transmetimit, aktivitetit te shperndarjes dhe furnizimit me pakice per konsumatorët tarifore, bazuar ne vlerësimin e treguesve te pritshem teknik, ekonomik e financiar:

1.1.1 Tarifa e Prodhimit të Energjisë Elektrike për KESH sh.a

Nga analizat e treguesve tekniko-ekonomike te realizuar per 11 mujorin e viti 2012 si dhe parashikimin e pritshem te muajit Dhjetor 2012, u mundesua krahasimi i te ardhurave te miratuara nga ERE per vitin 2012 me ato qe priten te realizohen ne fakt, ne perputhje kjo me parimet e vendosjes se tarifave ashtu sic shprehen ne Metodologjine e Llogaritjes se Tarifave per Prodhuesin Publik si dhe ne Deklaraten Rregullatore.

Ne perfundim te perditesimeve te komponenteve te OPEX dhe te CAPEX u verejt se te ardhurat e rillogaritura per vitin 2012 per Kompanine Publike te Prodhimit rezultonin 2,360 milion leke nga 3,957 milion leke te miratura nga ERE ne 7.12.2011. Keto diferenca te te ardhurave ne fakt krahasuar me ato te miratuar ne avance per vitin 2012 vinin për shkak të saktësimit të shpenzimeve operative të shoqerisë si dhe te korigjimit te vleres se bazes se rregulluar te asetëve per vitin 2012, si rezultat i moszbatimit me korrektesi nga ana e kompanise te metodologjise perkatese. Ky korigjim u shoqerua edhe me zbatimin e vleres me te ulet te pritshme te investimeve te shoqerise per vitin 2012 si dhe saktësimit te kostove te borxhit midis FPSH dhe KESH Gen.

Ne perfundim, keto te ardhura reflektojne per vitin 2012, nje tarife prej 0.61 leke/kWh nga 1 leke/kWh te miratuar ndersa per vitet 2013-2014, duke reflektuar perditesimin e viti 2012 si dhe ndryshimet ne llogaritjen e CAPEX do te rezultonte nje tarife mesatare prej 1.08 leke/kWh nga 1 leke/kWh te miratuar me vendimin e Bordit te Komisionereve nr 144 date 7.12.2011

1.1.2 Tarifa e Shërbimit të Shitjes me Shumicë të Energjisë Elektrike nga Furnizuesi Publik me Shumicë

KESH sh.ai licensuar për aktivitetin e furnizimit me shumicë të energjisë elektrike, paraqitinë Entin Rregullator të Energjisë kërkesën për perditesimin e tarifës së shërbimit të shitjes me shumicë të energjisë elektrike për vitin 2012 dhe reflektimin e kesaj tarife ne vitet 2013-2014, ne varesi te parashikimeve ne lidhje me sasine e energjise elektrike per te furnizuar Furnizuesin Publik me Pakice. Tarifa e kerkuar luhatej ne kufijte 2.9 leke/kWh deri ne 3.42 leke/kWh.

Nga analizat e treguesve tekniko-ekonomike te realizuar per 11 mujorin e viti 2012 si dhe parashikimin e pritshem te muajit Dhjetor 2012, u mundesua krahasimi i te ardhurave te miratuara nga ERE per vitin 2012 me ato qe priten te realizohen ne fakt, ne perputhje kjo me parimet e vendosjes se tarifave në zbatim te Vendimit nr. 78, datë 26.06.2008, të Bordit të Komisionerëve të ERE, “Per miratimin e metodologjise së llogaritjes se tarifës për furnizuesin publik me shumicë të energjisë elektrike” si dhe Deklaratën Rregullatore, të miratuar nga Bordi i Komisionerëve me Vendimin Nr. 12, datë 03.03.2009.

Ne perditesimin e tarifes se vitit 2012, eshte konsideruar dhe vendimi nr 87 date 29.06.2012 i Bordit te Komisionereve “Per rishikimin e tarifës së furnizuesit publik me shumicë për periudhën e tretë rregullatore 2012-2014 për akomodimin e efekteve financiare të vendimit nr. 80, datë 15.06.2012 të bordit të komisionerëve të ERE-s“Mbi miratimin e studimit për borxhin e keq”.

Vendimi i sipercituar , i cili vendosi qe tarifa mesatare e FPSH per periudhen e trete rregullatore 2012-2014 te ndryshonte nga 2.83 leke kWh ne 2.2 leke/kWh, bazohej ne parashikimin e pritshem te viti 2012, nisur nga treguesit reale te prodhimit, importit dhe eksportit te energjise elektrike.

Nga analiza paraprake e treguesve te pritshem tekniko-ekonomiko per vitin 2012 rezultoi:

- një nivel të ardhurash vjetore për vitin 2012 prej 8,088 milion lekë, nga 11,693 milion leke te miratuar me vendimin nr. 145,date 7.12.2011.
- te ardhurat mesatare vjetore te priteshme per vitet 2013-2014 rezultuan ne vleren 8,645 milion leke nga 12,334 milion leke te miratuar nga ERE.

Ky nivel i rezultuar i te ardhurave te kerkuar per mbulimin e kostove te aresyeshme dhe te argumetuara per nje operim normal te aktivitetit te prodhimit dhe furnizimit me shumice erdhi kryesisht si pasoje e:

- Prodhimitte pritshem per vitin 2012 me te larte nga nga ai i pranuar ne tarife per KESH- Gen, PVE-te dhe 5 HEC-et e shkeputur nga KESH (Lanabregas, Ulez-Shkopet dhe Bistrica1&2).
- Mungeses se prodhimit nga TE-Vlore sh.a. e shoqeruar kjo me reduktimin e te ardhurave te kerkuara te parashikuar per kete qellim.

- Konsiderimit si eksport te energjise se prodhuar pertej sasise se shitur tek Furnizuesi Publik me Shumice(FPP), si pasoje e reduktimit te kerkeses per vitet 2012 dhe 2013.

Ne tabelen -16- paraqiten parashikimet e bera nga ERE ne lidhje me te ardhurat e kerkuara dhe te pritshme per periudhen 2012-2014.

Table 16 Parashikimet e bera nga ERE mbi te ardhurat e kerkuara per periudhen 2012-2014

| Zeri | Miratuar nga ERE per vitin 2011 | Rishikimi i vitit 2011 | 2012 | 2012 axhus | 2013 | 2014 |
|--|---------------------------------|------------------------|---------------|--------------|----------------|----------------|
| Blere energji nga Prodhuesi Publik | 4,046 | 3748 | 3,611 | 3,622 | 3,605 | 3,597 |
| Cmimi I prodhimit te energjise elektrike -leke/kWh | 0.63 | 0.63 | 1.0 | 0.61 | 0.83 | 1.34 |
| Kosto Totale e Prodhimit Publik-(000 leke) | 2,541 | 2,361 | 3,724 | 2,221 | 2,983 | 4,826 |
| Imortet e Energjise -GWh | - | 681 | 0 | 0 | 0 | 194 |
| Kosto e Importit - leke/kWh | - | 8.46 | 8.02 | 9.02 | 8.02 | 8.06 |
| Kosto totale e importit | - | 5761 | 0 | 0 | 0 | 1,564 |
| Blerje energjie nga PVE- GWh | 165 | 127 | 228 | 241 | 270 | 280 |
| Cmimi I PVE - leke/kWh | 7.10 | 7.37 | 8.10 | 8.58 | 8.30 | 8.20 |
| Kosto Totale e PVE- 000 leke | 1,172 | 936 | 1,847 | 2,068 | 2,241 | 2,296 |
| Blerje energjise nga TEC-Vlore-GWh | 24 | 51 | 72 | 0 | 0 | 0 |
| kosto e TEC-Vlore leke/kWh | 16.00 | 16.00 | 21.41 | 0.00 | | |
| Kosto Totale e TEC -Vlore- 000 leke | 384 | 816 | 1,541 | 0 | 0 | 0 |
| Blerje energjie nga IPP ndare | | | 200 | 352 | 363 | 363 |
| Cmimi I PVE - leke/kWh | | | 3.14 | 2.80 | 2.80 | 2.80 |
| Kosto Totale e PVE- 000 leke | - | - | 628.0 | 985.6 | 1,016.4 | 1,016.4 |
| Kosto Totale e Energjise -000leke | 4,097 | 9,874 | 7,740 | 5,274 | 6,241 | 9,702 |
| Shpenzime per personelin | 32 | 32 | 31 | 31 | 31 | 32 |
| Materiale | 2 | 2 | 2 | 2 | 2 | 2 |
| Furnitura e Sherbime | 8 | 8 | 8 | 8 | 9 | 9 |
| Shpenzime per interesa | 772 | 862 | 848 | 848 | 848 | 848 |
| Kosto fikse TEC-Vlore | 1,341 | 1,341 | 1,409 | | | |
| Totali I te Ardhurave te Kerkuara | 6,252 | 12,119 | 10,038 | 6,163 | 7,130 | 10,593 |
| Marzhi i Fitimit ((0.5% e te ardhurave te kerkuara per blerjen e energjise) | 27 | 56 | 46 | 26 | 31 | 49 |
| Kompensim per rillogaritjen e te ardhurave te FPPSH per vitin 2011 | | | 5,200 | 5,360 | | |
| kompesim i te ardhurave nga eksporti I 2012 | | | -2,050 | -3,461 | -487 | |
| Rillogaritje/kompesim i te ardhurave nga TEC vlore axhustimi I viti 2012 | | | -1,541 | | -27 | |
| Totali I te Ardhurave te Kerkuara-000 leke | 6,279 | 12,176 | 11,693 | 8,088 | 6,647 | 10,642 |
| Energji e shitur | 4,235 | 4597 | 4,111 | 3,689 | 4,164 | 4,434 |
| Tarifa e FPPSH-se (leke/kWh) | 1.48 | 2.65 | 2.84 | 2.19 | 1.60 | 2.40 |

Sa me sipër, si dhe duke konsideruar një shitje mesatare vjetore tek FPP prej 4,299 GWh rezultoi një tarifë mesatare vjetore për periudhën 2013-2014 prej 2.0 leke /kWh, pra me një reduktim prej 10% krahasuar me atë të miratuar me Vendimin nr 87. datë 29.06.2012 të Bordit të Komisionereve.

Për t'u theksuar është ndikimi në të ardhurat e kërkuar për aktivitetin e Furnizuesit Publik me shumicë të sasisë së energjisë së blerë nga Prodhuesit Vegjël të Energjisë sic tregohet në figurën -11- të raportit. Në vitin 2012 të ardhurat faktike për Prodhuesit e Vegjël (PVE) sipas raportimit të KESH sh.a ishin 2,591 milion leke nga 1,846 milion leke të parashikuara në tarifë për vitin 2012. Kjo përben rreth 30% të të ardhurave të përlogaritura për Furnizuesin Publik me shumicë për vitin 2012 ndërkohë që prodhimi prej PVE zë vetëm 8% të energjisë së shitur nga FPP tek CEZ Shpërndarje për mbulimin e kërkesës së klienteve tarifore.

Gjithashtu pesha specifike që zënë të ardhurat e PVE në totalin e të ardhurave të sistemit gjatë periudhës 2009-2012 ka ardhur duke u rritur nga 1.7% në 6.6%.

Sfide në të ardhmen mbetet gjetja e një zgjidhje të pershtashme për nxitjen e investimeve në drejtim të burimeve të rinovueshme të energjisë (RES) me qëllim të ndikimit sa më minimal në tarifën për konsumatorët fundorë.

1.1.3 Tarifa e Shërbimit të Transmetimit të Energjisë Elektrike

Operatori i Sistemit të Transmetimit, i licensuar për veprimtarinë e transmetimit të energjisë elektrike, paraqiti në ERE kërkesën për axhustimin në rritje të tarifës së transmetimit për periudhën e tretë rregullatore 2012-2014 me një rritje prej 4.6% krahasuar me tarifën aktuale prej 0.65 lekë/kWh.

ERE nëpërlogaritjen e tarifës së transmetimit është mbështetur në metodologjinë e llogaritjes së tarifës së transmetimit të energjisë elektrike, të miratuar me Vendimin nr. 59, datë 29.12.2005, të Bordit të Komisionerëve të ERE-s. si dhe Deklaratën Rregullatore.

Ne perfundim te analizes paraprake se te dhenave aktuale per vitin 2012 te paraqitur nga OST ne kerkesen e saj per axhustim te tarifes, ERE parashikoi nje tarife mesatare vjetore per periudhen dy-vjecare 2013-2014 prej 0.63 lekë/kWh qe rezulton me:

- një nivel të ardhurash vjetore për vitin 2012 prej 4,626 milion lekë, nga 3,813 milion leke te miratuar me vendimin nr 145 Date 7.12.2011, dhe si pasoje e energjise elektrike te transmetuar me te larte se ajo e aprovuar ne tarife reflektohet nje tarife rreth 5% me e ulet nga ajo e miratuar.
- te ardhurat mesatare vjetore te priteshme per vitet 2013-2014 rezultuan ne vleren 4,626 milion leke nga 4,037 milion leke te miratuar nga ERE

Te ardhurat nga alokimi i kapaciteteve per te gjithë periudhen rregullatore 2012-2014 si dhe te ardhurat e teperta nga transmetimi i energjise elektrike nga rrjeti i transmetimit per aktivitetin e shperndarjes se energjise elektrike mendohet qe ti lihen rezerve kompanise.

1.1.4 Tarifa e Shërbimit të Shpërndarjes dhe e Furnizimit me Pakicë të Energjisë Elektrike për Konsumatorët Fundorë

Shoqëria CEZ Shpërndarje sh.a. në funksionin e saj të Operatorit të Sistemit të Shpërndarjes si dhe të Furnizuesit Publik me Pakicë paraqiti në ERE aplikimin për perditesimin e aplikimit te tarifave te sherbimit te shperndarjes së energjisë elektrike dhe të furnizimit me pakicë për klientët tariforë për periudhën e tretë rregullatore 2012-2014. Ky aplikim reflektoi te dhenat e perditesuara per vitin aktual 2012 dhe periudhen 2013-2014, bazuar ne realizimin e priteshem te vitit 2012 si dhe rillogaritjen e borxhit te keq bazuar ne vendimin e bordit te komisionereve te ERE-s nr. 80 datë 15.06.2012.

Të ardhurat mesatare vjetore te perditesuara të kerkuara nga CEZ Shpërndarje sh.a. për aktivitetin e shpërndarjes dhe të furnizimit me pakicë për periudhën 2012-2014, ishin në masen 54,266 milion leke nga 40,760 milion lekë te aprovuara nga ERE ne dhjetor te vitit 2011. Kete kerkese per te ardhura CEZ Shperndarje e perllogariti duke mos parashikuar ndryshim të tarifës për veprimtarinë e furnizimit me shumicë (nga KESH-i) dhe asaj te transmetimit gjatë kësaj periudhe. Tarifa mesatare e perditesuar per

çdo vit te periudhes 2012-2014 u propozua nga kompania te jete : 10.2 leke/kWh ose me nje rritje prej 7% per vitin 2012 dhe 13.9leke/kWh ose me nje rritje prej 36.5% e tarifes mesatare te periudhes 2013-2014 nga tarifa mesatare e aprovuar nga ERE.

Shqyrtimi dhe vleresimii te ardhurave te kerkuara, tarifave të shërbimit të shpërndarjes dhe shitjes me pakicë për periudhën 2012-2014 nga ana e ERE-s, bazohen në :

- Vendimin Nr.79 datë 26.06.2008 të Bordit të Komisionerëve të ERE-s “Për miratimin e metodologjisë së llogaritjes së tarifës së shpërndarjes së energjisë elektrike”;
- Vendimin Nr. 80, datë 26.6.2008 të Bordit të Komisionerëve të ERE-s “Per miratimin e metodologjisë së llogaritjes së tarifës së furnizimit me pakicë së energjisë elektrike”
- Deklaratën Rregullatore të miratuar nga ERE me Vendimin Nr.12, datë03/03/2009;
- Vendimin Nr.46 të Bordit të Komisionerëve datë 14.06.2010“Mbi kërkesën e OSSH-se lidhur me nivelin e humbjeve të energjisë për vitin 2008”.
- Vendimin Nr.93 datë 30.11.2010 “Për miratimin e programit të uljes së humbjeve totale për tre periudhat e rregullimit”.
- Vendimin nr. 37 datë 05.04.2012 te Bordit te Komisionereve “Per miratimin e planit te investimeve te CEZ Shperndarje sh.a. per periudhen e trete rregullatore 2012-2014, te rishikuar dhe Rekomandimet e Panelit rishikues
- Vendimi i bordit te Komisionereve te ERE-s nr. 147, Date 7.12.2011 ”Për përcaktimin e tarifës të shpërndarjes së energjisë elektrike për periudhen e trete rregullatore”
- Vendimi i bordit te Komisionereve te ERE-s nr. 148, Date 7.12.2011 ” Për përcaktimin e çmimeve të shitjes me pakicë të energjisë elektrike për konsumatorët tarifore për periudhen e trete rregullatore ”
- Vendimi i bordit te Komisionereve te ERE-s nr. 10 Date 25.01.2012 “Mbi ankimin administrativ të CEZ Shpërndarje sh.a. në lidhje me vendimin nr. 147 datë 07.12.2011, “Për përcaktimin e tarifës të shpërndarjes së energjisë elektrike për periudhen e trete rregullatore” dhe vendimin nr. 148, datë 07.12.2011, “për përcaktimin e çmimeve të shitjes me pakicë të energjisë elektrike për konsumatorët tarifore për periudhen e trete rregullatore” të bordit të komisionerëve të ERE-se”
- Vendimin nr. 80 datë 15.06.2012 te Bordit te Komisionereve “Mbi miratimin e Studimit per Borxhin e Keq”.

- Vendimin nr. 87 datë 29.06.2012 te Bordit te Komisionereve “Mbi rishikimin e tarifës së FPSH për periudhën e tretë rregullatore për akomodimin e efekteve financiare të vendimit nr.80 date 15.06.2012”

Vleresimet dhe përlogaritjet e bera nga ana e ERE-s për vitin 2012-2014 moren në konsideratë Opinione të Panelit Rishikues në lidhje me ankimin e CEZ Shpërndarje për vendimet nr.147 dhe 148 date 7.12.2011 si dhe vleresimet përlogaritjet e të ardhurave të kërkuara të aktivitetit të shpërndarjes dhe furnizimit me pakicë bazuar në treguesit e pritshëm tekniko - ekonomike për vitin 2012

- **Ankimimi i ÇEZ Shpërndarje për vendimet e ERE-s , nr 147 dhe 148 datë 7.12.2011 për miratimin e tarifës së shërbimit të shpërndarjes dhe cmimeve të shitjes me pakicë të energjisë elektrike të klientët fundorë, për periudhën e tretë rregullatore 2012-2014.**

CEZ Shpërndarje paraqiti në ERE ankimin e tij në lidhje me vendimet 147 dhe 148 të Bordit të Komisionereve të ERE-s date 26.12.2011. Ankimi i kompanisë CEZ shpërndarje u analizua në përputhje me nenin 16 të Rregullave të Praktikës e Procedurave të ERE-s.

Në analizë të materialit të ankimit u vërejt se ai përmbante vetëm objeksionet e CEZ Shpërndarje kundrejt llogaritjeve të kryera nga ERE për sa i përket ardhurave të kërkuara për tarifën e aktivitetit të shpërndarjes si dhe asaj të furnizimit publik me pakicë për konsumatorët tariforë. Nderkohe u konstatua se në këtë ankim nuk u paraqit asnjë dokument apo fakt i ri në shtesë të argumenteve të mëparshme të CEZ Shpërndarje apo të atyre argumenteve që ERE i konsideroi jo të plotë. Pavarësisht mungesës së fakteve të reja ERE procedoi duke analizuar të gjitha pretendimet e CEZ Shpërndarje.

Njëkohësisht me shqyrtimin e ankimit, ERE i siguroi Panelit Rishikues, të ngritur në zbatim të Marrëveshjes së Mbeshtetjes Qeveritare të nënshkruar me datë 06 Maj 2009 nëndermjet Ministrisë së Financave dhe METE dhe Operatorit të Sistemit të Shpërndarjes, përgjigjet e pyetjeve të ngritura prej tij në lidhje me tarifën e shërbimit të shpërndarjes dhe furnizimit me pakicë të energjisë.

Paneli Rishikues në Opinione të tij në lidhje me ankimin e bera nga kompania :

- ndau te njejtin mendim me ERE-n per çeshtje te tilla te rendesishme si bilanci i energjise dhe perjashtimi i demit ekonomik nga llogaritjet e kerkeses per energji elektrike,
- deklaroi mosdhenie opinionit per borxhin e keq pasi kjo çeshtje ishte ne proces gjyqesor.
- nuk ra dakort me rritjet ne parashikimet per kosto te CEZ shperndarje dhe nderkohe rekomandoi qe ERE te mos ishte agresive ne reduktimin e OPEX-it.

Ne perfundim te analizes se bere nga ERE ne lidhje me ankimimin e kompanise CEZ Shperndarje dhe pas marrjes parasysh te opinionit te Panelit, Bordi i Komisionereve vendosi lenien ne fuqi te vendimeve Nr. 147 dhe Nr.148 date 7.12.2011. ne lidhje me miratimin e tarifes se sherbimit te shperndarjes dhe cmimeve te shitjes me pakice te energjise elektrike tek klientet fundore per periudhen 2012-2014.

- **Perllogaritje ne lidhje me perditesimin e te ardhurave te kerkuara per vitin 2012**

Nga analizat e treguesve tekniko-ekonomike te realizuar per 11 mujorin e viti 2012 si dhe parashikimin e pritshem te muajit Dhjetor 2012, u mundesua krahasimi i te ardhurave te miratuara nga ERE per vitin 2012 me ato qe priten te realizohen ne fakt, ne perputhje kjo me parimet e vendosjes se tarifave ashtu sic shprehen ne Metodologjite per Llogaritjene tarifës së shpërndarjes dhe Furnizimit Ppublik me Pakice të energjisë elektrike si dhe ne Deklaraten Rregullatore.

Ne perfundim te analizave paraprake per perditesimin e komponenteve te OPEX dhe te CAPEX u verejt se te ardhurat e rillogaritura per vitin 2012 per aktivitetin e shperndarjes rezultonin 20,326 milion leke nga 22,792 milion leke te miratura nga ERE ne 7.12.2011. Keto diferenca te te ardhurave ne fakt krahasuar me ato te miratuar ne avance per vitin 2012 vinin si rezultat i:

- Nje kerkeseme te vogel te energjise per shitje te konsumatorit fundore (3,690 GWh nga 4,111 GWh) e rrjedhimisht edhe reduktimi i sasise te njohur ne tarife, te energjise elektrike per mbulimin e humbjeve ne rrjetin e shperndarjes,
- Korrigjimit te WACC per shkak te renies se EURIBORIT 6-mujor.

- Korrigjimit të vlerës së amortizimit të asetëve si rezultat i realizimit të planit të investimeve në masën rreth 10%, etj.

Keto të ardhura reflektojnë për vitin 2012 një tarifë të shërbimit të shpërndarjes së energjisë elektrike prej 5.51 leke/kWh ose rreth 0.6% më të ulët nga ajo e miratuar. Nderkohe, për vitet 2013-2014, duke reflektuar përditesimin e vitit 2012, rezultojnë një tarifë mesatare e shërbimit të shpërndarjes prej 4.55 leke /kWh ose 9% më e ulët se ajo e aprovuar nga ERE në dhjetor të vitit 2011 (5 leke /kWh).

Të ardhurat e rillogaritura për aktivitetin e furnizimit me pakicë për vitin 2012 rezultuan në shumën 6,239 milion leke nga 2,167 milion leke të miratuar nga ERE në 7.12.2011. Ky rezultat reflektoi kryesisht:

- Korrigjimin e kostos së blerjes së energjisë nga FPSH për shitje tek konsumatorët tariforë dhe si rrjedhim korrigjimin e marzhit të fitimit për FPP për vitin 2012,
- Llogaritjen e të ardhurave për mbulimin e borxhit të keq në zbatim të vendimit të ERE-s nr. 80 datë 15.06.2012 të Bordit të Komisionerëve “Mbi miratimin e Studimit për Borxhin e Keq”,
- Rillogaritjen e të ardhurave nga shitja reale e energjisë elektrike, si rezultat i uljes së kërkesës për energji elektrike si dhe të çmimit mesatar të realizuar në fakt për sasinë e energjisë elektrike të shitur tek konsumatorët tariforë për vitin 2011 dhe vitin 2012.

Në përfundim të analizave paraprake, duke marrë parasysh në të ardhurat e kërkuara të FPP për vitin 2013 edhe kompensimin për borxhin e keq si rezultat i zbatimit të vendimit nr 80 datë 15.06.2012, të ardhurat mesatare vjetore për aktivitetin e furnizimit me pakicë për konsumatorët tariforë për periudhën 2012-2014 rezultuan 37,705 milion leke nga e nga 40,760 milion leke të miratuar nga ERE për periudhën 2012-2014.

1.2 Lënia në Fuqi e Tarifave Egzistuese deri në datë 30 Qershor 2012

Pavaresisht analizës dhe përlogaritjeve të paraqitura si më lart, të dhënat e paraqitura në aplikimet e të licensuarve paraqisnin pasiguri të cilat u vertetuan edhe me shifrat perfundimtare të raportuara prej tyre për vitin 2012. Nder problematikat kryesore të vërejtura gjatë shqyrtimit të aplikimeve të të licensuarve përmenden:

1. Pasiguria në lidhje me prodhimin neto të energjisë elektrike të pritshëm për vitin 2012 si dhe në parashikimin e pritshëm të tij për vitet 2013 dhe 2014 nga ana e KESHsh.a., pasiguri kjo që u vertetua me të dhënat faktike të raportimit periodik të KESH sh.a. për vitin 2012 i cili ndryshon ndjeshëm nga ato të paraqitura në kërkesën për përditesim tarifash sipas varianteve të paraqitura në ERE.
2. Mospërfshirja e sasive të energjisë të eksportuar gjatë vitit 2012 në llogaritjen e të ardhurave të kërkuara të KESH sh.a..
3. Paqartësi dhe mosrakordim midis KESHsh.a. dhe CEZ Shpërndarje sh.a. në lidhje me kërkesën për energji për furnizimin e konsumatorëve tariforë për vitin 2012.
4. Mospërealizim i shpenzimeve të planifikuara të TEC Vlorë sh.a. për periudhën 2010 - 2012 nga ai i miratuar nga ERE për të njëjtën periudhë në lidhje me shlyerjen e kredive, fondin e lëndës djegëse, shpenzimet për blerje materiale, furnitura e të tjera.
5. Mospërafitja në kohë e informacioneve të kërkuara nga ERE për CEZ Shpërndarje sh.a. apo paraqitja e dhënave dukshëm të ndryshme të komponenteve të tarifës që lidheshin me kërkesën për energji elektrike, gjë që pengoi saktësimin e treguesve të pritshëm dhe konsiderimin e tyre në përditesimin e tarifës për vitin 2012.

Problematikat e sipërpermendura si dhe fakti që, ERE ndërkohe, kishte nisur procedurat e heqjes së licencës për kompaninë CEZ Shpërndarje sh.a. për mospëmbushjen e detyrimeve sipas legjislacionit në fuqi, e vështirësoi vendimmarrjen e ERE-s në lidhje me tarifën për të gjithë operatorët e rregulluar të tregut të energjisë elektrike.

Për këtë arsye, me vendimin nr 161 datë 7.12.2012, bordi i Komisionerëve të ERE-s vendosi të lërë në fuqi tarifën e miratuar nga ana e Bordit të Komisionerëve të

ERE-s, me vendimin nr. 144,146, 147,148, 149, 150, 151, 152, 153, 154, date 07.12.2011si dhe vendimin nr. 87, date 29.06.2012, “Për rishikimin e tarifës për Furnizuesin Publik me Shumicë për Periudhën e Tretë Rregullatore për akomodimin e efekteve financiare të vendimit nr. 80 datë 15.06.2012 të Bordit të Komisionereve të ERE-s

Keto vendime do të rishikohen menjehere me saktësimin e treguesve teknik-ekonomik-financiar të periudhës ushtrimore të mbyllur për vitin 2012 por jo me vonë se sa data 30 Qershor 2012.

Table 17 Tarifat e shërbimeve dhe të shitjeve me pakicë të energjisë elektrike për vitet 2012-2014 (sipas vendimit nr.148 date 7.12.2011)

Tarifat e shërbimeve dhe të shitjes me pakicë të energjisë elektrike për periudhën e tretë rregullatore 2012-2014

| Niveli i Tensionit | Kategoritë e Konsumatoreve | Viti 2012-2014 | | |
|---|---|-----------------------------------|-------------------------------------|-------|
| | | Cmimi (leke/kWh) | Cmimi i energjisë në pik (leke/kWh) | |
| TENSION I MËSHEM | Kliente të furnizuar në 35 kV | | | |
| | Industri | 8.50 | 9.78 | |
| | Tregëti & shërbime | 8.50 | 9.78 | |
| | Bujqësi | 8.50 | 9.78 | |
| | Te tjere | 8.50 | 9.78 | |
| | Kliente të furnizuar në 20/10/6 kV | | | |
| | Industri | 9.10 | 10.47 | |
| | Tregëti & shërbime | 10.00 | 11.50 | |
| | Furra buke, prodhim mielli | 7.10 | 8.17 | |
| | Bujqësi | 8.70 | 10.01 | |
| | Te tjere | 9.70 | 11.16 | |
| | Buxhetore | 11.50 | 13.23 | |
| | TENSION I ULLET | Kliente të furnizuar në TU | | |
| | | Industri | 10.50 | 12.08 |
| Tregëti & shërbime | | 12.20 | 14.03 | |
| Furra buke, prodhim mielli | | 7.60 | 8.74 | |
| Bujqësi | | 10.50 | 12.08 | |
| Te tjere | | 12.00 | 13.80 | |
| Buxhetore | | 14.00 | 16.10 | |
| Familjare | | | | |
| Biloku I pare deri në 300 kWh | | 7.70 | | |
| Biloku I dyte mbi 300 kWh | | 13.50 | | |
| Tarifa fikse e shërbimit për leximin "zero" (leke/muaj) | | 200 | | |
| Tarifa për konsumin e energjisë elektrike në ambientet e përbashkëta (shkalle, pompe, ashensor, etj (leke/kWh) | | 8.00 | | |
| * Cmimi i energjisë reaktive do të jetë 15% e cmimit të energjisë aktive | | | | |

Grafiket ne vijim paraqesin strukturen e tarifave sipas Vendimieve nr. 144,146, 147,148, 149, 150, 151, 152, 153, 154, date 07.12.2011 si dhe sipas perlllogaritjeve te kryera ne dhjetor 2012:

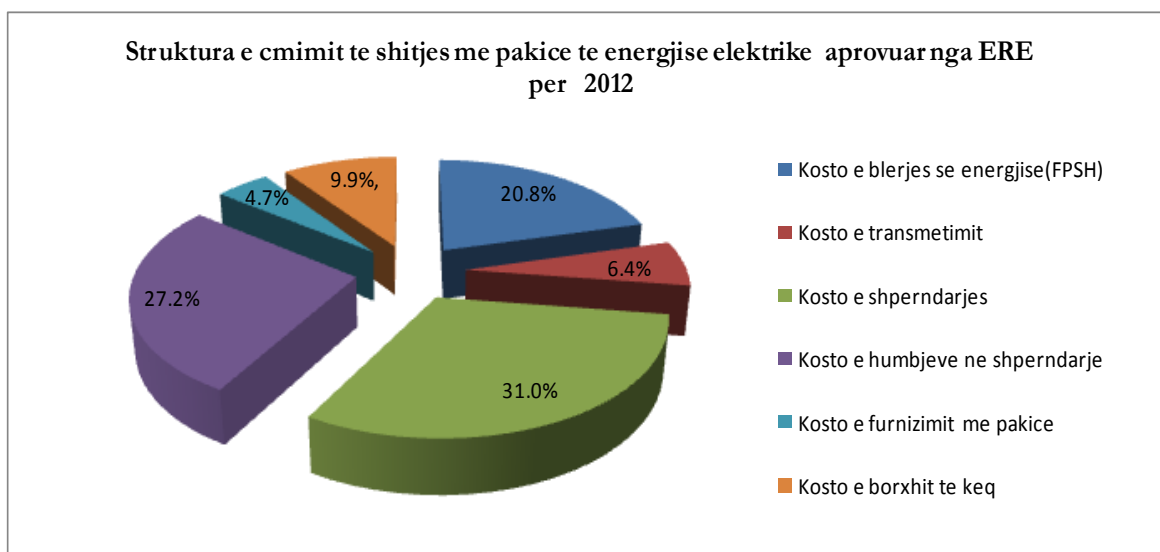

Figure 32 Struktura e Çmimit te Shitjes me Pakice te Energjise Elektrike Aprovuar nga ERE

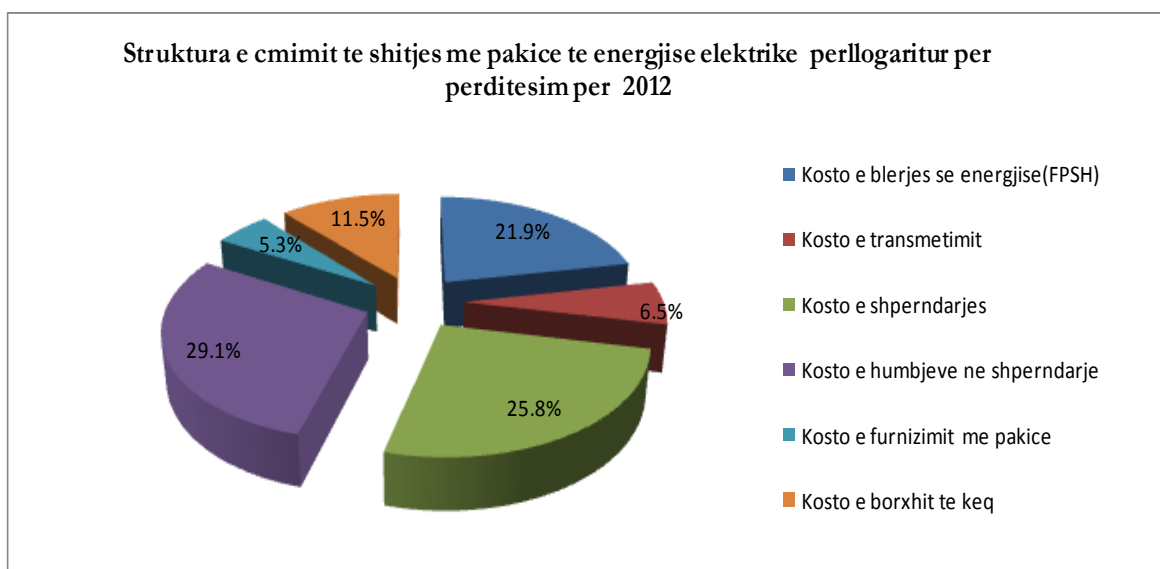

Figure 33 Struktura e Perlllogaritur per Perditestim e Çmimit te Shitjes me Pakice

Në grafikun e figurës -34- është paraqitur ecuria e çmimeve të energjisë elektrike të miratuara nga ERE gjatë periudhës 2008-2014.

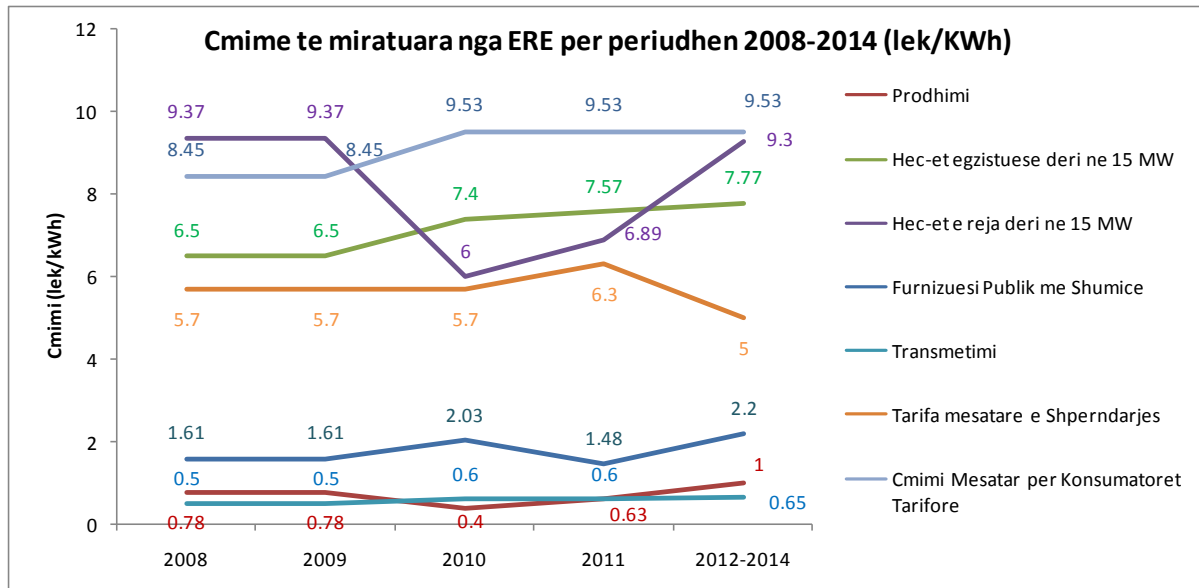

Figure 34 Çmimet e Miratuara nga ERE për periudhën 2008-2014

1.3 Çmimet dhe Tarifat e Energjisë Elektrike në Vendet e Rajonit, viti 2012

Baza e të dhënave e Shoqatës Rajonale të Rregullatorëve të Energjisë (ERRA) për tarifat e energjisë është burimi kryesor i të dhënave zyrtare të energjisë elektrike në vendet e Europës Qëndrore / Lindore. Ajo përmban të dhënat tremujore nga viti 2000 deri më sot dhe mbulon 28 vende (Shqipëria, Bullgaria, Kroacia, Estonia, Gjeorgjia, Hungaria, Moldavia, Polonia, Rumania, Rusia, Turqia , Ukrainë, etj).

Në grafikun e figurës -35- janë paraqitur tarifat e energjisë elektrike para taksimit (TVSH-se) për konsumatorët jo familjarë, për të gjitha vendet e ERRA-s, në leke/kWh dhe Euro cent/kWh. Çmimi mesatar i energjisë elektrike për konsumatorët jo familjarë për vendet e rajonit është 10.61 Eurocent/KWh.

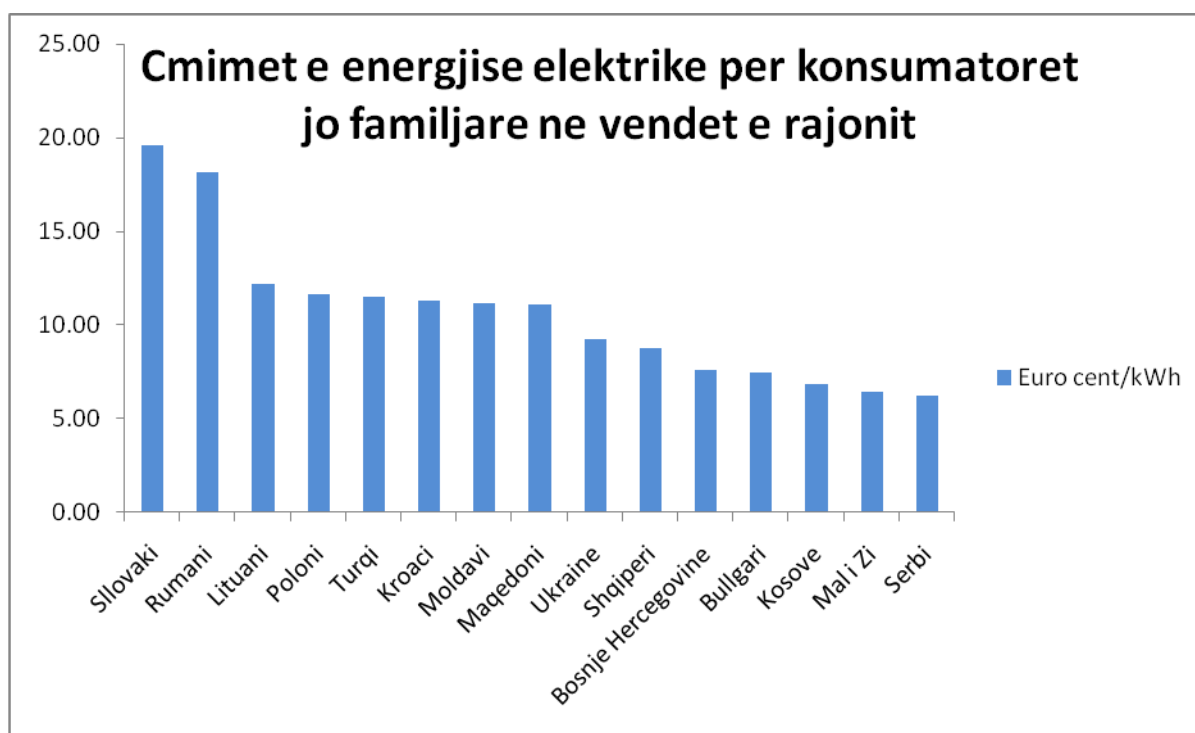

Figure 35 Çmimet e energjisë elektrike të konsumatorëve jo familjarë në vendet e rajonit

Në grafikun e figurës -36-, janë paraqitur çmimet e energjisë elektrike për konsumatorët familjarë, për të gjitha vendet e ERRA-s, në leke/kWh dhe eurocent/kWh. Çmimi mesatar i energjisë elektrike për konsumatorët familjarë për vendet e rajonit është 10.79 Eurocent/KWh.

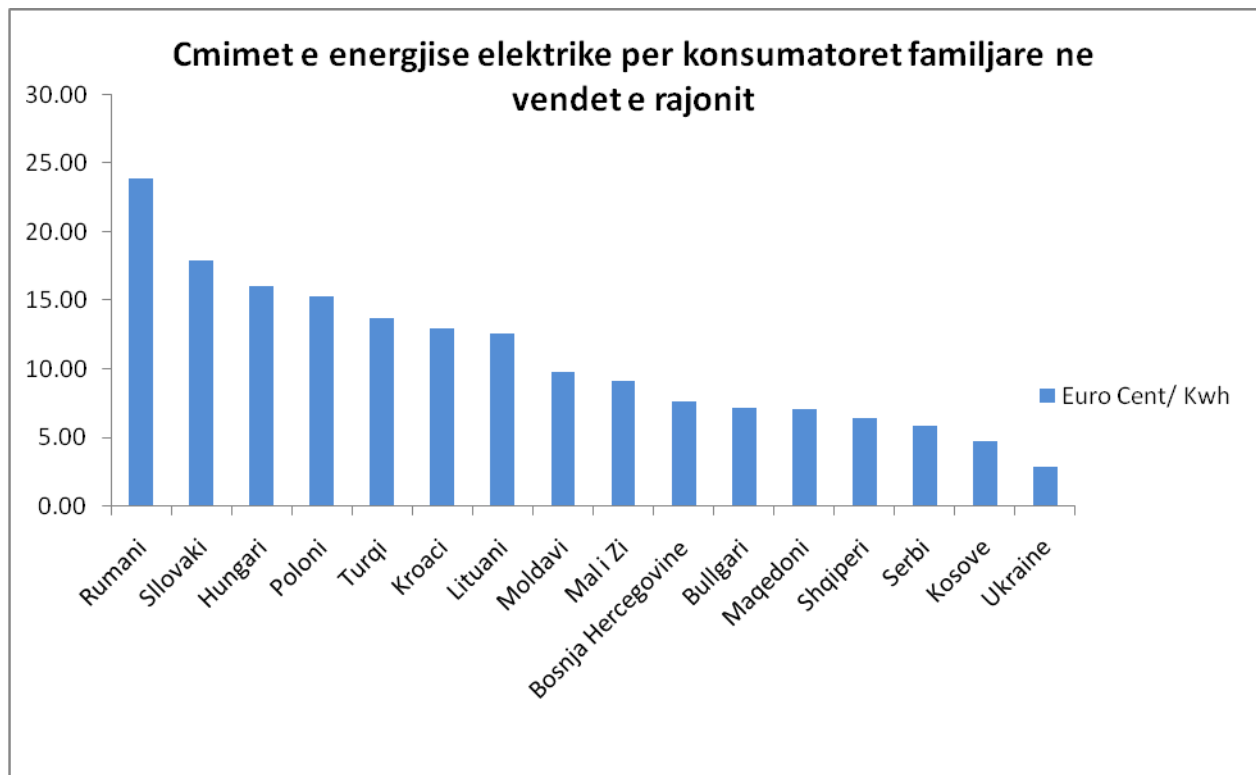

Figure 36 Çmimet e Energjisë Elektrike të Konsumatorëve Familjarë në Vendet e Rajonit

1.4 Tarifa e Prodhimit të Energjisë Elektrike për “HEC Ulez Shkopet” sh.a.; “HEC Bistrica 1 dhe Bistrica 2”sh.a. “HEC Lanabregas”sh.a.

HEC Ulez & Shkopet sh.a., HEC Bistrica 1 Bistrica 2 sh.a. dhe HEC Lanabregas sh.a. janë licensuar për prodhimin e energjisë elektrike nga Bordi i Komisionereve të ERE-s respektivisht me Vendimet Nr. 132 datë 06.12.2011, Nr. 136 datë 06.12.2011 dhe Nr. 134 datë 06.12.2011.

Këto shoqëri paraqiten në ERE kërkesat për çmimin e shitjes së energjisë elektrike për vitin 2013 të cilat u analizuan me kujdes dhe në zbatim të metodologjisë së llogaritjes së tarifës për kompaninë publike të gjenerimit të miratuar nga Bordi i Komisionereve të ERE-s me vendimin nr. 77, date 26.06.2008.

Nisur nga fakti që: prodhimi actual per vitin 2012 eshte i njejte me ate te parashikuar, efekte e CPI u konsideruan ne llogaritjen e çmimit te ketyre shoqerive per periudhen 2012-2014, gjate vitit 2012 nuk u evidentuan kosto te tjera shtese dhe efekti i rivleresimit nga ana e shoqerive te aseteve nuk merret parasysh nga regullatori, u gjykua qe te mos behej rishikim i tarifave te ketyre shoqerive te percaktuara ne dhjetor te vitit 2011.(2.72 lekë/kWh per HEC Ulez & Shkopet sh.a, 2.20 lekë/kWh per HEC Bistrica 1, Bistrica 2 sh.a. dhe 6.25 lekë/kWh per “Hec Lanabregas”sh.a.)

Kapitulli II

Licensimi dhe Monitorimi i Veprimtarive në Tregun e Energjisë Elektrike

1. Licensimi dhe Monitorimi i Veprimtarive në Tregun e Energjisë Elektrike

Gjatë vitit 2012 ERE ka kryer një veprimtari të gjerë për licensimin e subjekteve në aktivitetet e ndryshme të sektorit të energjisë elektrike si dhe atë të gazit natyror.

Në ERE gjatë vitit 2012, janë paraqitur 60 aplikime të ndryshme për licensim.

Për 49 nga këto aplikime, Bordi i Komisionerëve ka vendosur licensimin e tyre, ndërsa 11 aplikime janë në proces licensimi. Shqyrtimi dhe trajtimi i të gjitha aplikimeve për licensim, modifikim apo kualifikim impiantesh, është bërë në respekt të procedurave dhe afateve të përcaktuara në Ligjin për Energjinë Elektrike, Ligjin për Gazin Natyror dhe Rregullat dhe Procedurat e ERE-s.

Në tabelën -18- paraqiten licensimet e miratuara nga Bordi i Komisionerëve sipas aktiviteteve të ndryshme gjatë vitit 2012.

Table 18 Licensimet e kryera, sipas aktiviteteve

| Aktiviteti i licensuar | Nr. i licensave të miratuara |
|---|------------------------------|
| Prodhim i energjisë elektrike | 18 |
| Furnizues i kualifikuar i energjisë elektrike | 8 |
| Tregtues i energjisë elektrike | 17 |
| Modifikim i Licencës ekzistuese | 4 |
| Furnizim me gaz natyror | 1 |
| Shpërndarje gazi natyror | 1 |
| Transmetim gazi natyror | 1 |

1.1 Licensimet në Aktivitetin e Prodhimit të Energjisë Elektrike për vitin 2012

Gjate vitit 2012, janë licensuar për aktivitetin e prodhimit të energjisë elektrike 18 shoqëri private për prodhimin e energjisë elektrike nga 26 impiante hidro (H/C-e) me një fuqi totale të instaluar 75.586MW. Nga këto:

- 9 prej tyre janë me kapacitet deri në 1Mw
- 12 prej tyre janë me kapacitet deri në 5 MW
- 4 prej tyre janë me kapacitet deri në 10 MW
- 1 prej tyre është me kapacitet deri në 15 MW

Tre subjekte të tjera janë në proces Licensimi për Prodhimin e energjisë elektrike nga tre impiante hidrike (H/C-e), me një fuqi totale të instaluar 4.6 MW.

Të Licensuarit në aktivitetin e Prodhimit të Energjisë Elektrike nga Kontratat e Koncensionit gjatë vitit 2012, jepen në tabelën -19-:

Table 19 Të Licensuarit në Aktivitetin e Prodhimit të Energjisë Elektrike nga Kontratat e Koncensionit gjatë vitit 2012

| Nr. | Subjekti | Vendimi | HEC dhe kapaciteti |
|-----|------------------------------------|---------------------------------|---|
| 1 | “Hydro Salillary ” shpk | Vendimi Nr. 25, datë 02.03.2012 | Hec –Vertop me fuqi 1.52 MW |
| 2 | “Peshku Picar ” shpk | Vendimi Nr. 24, datë 02.03.2012 | Hec – Picar 1 me fuqi 0.2 MW; |
| 3 | “Albanian Power ” shpk | Vendimi Nr. 34, datë 05.04.2012 | Hec – Martanesh me fuqi 10.5 MW; |
| 4 | “Hydro Power Plant of Korca ” shpk | Vendimi Nr.38, datë 05.04.2012 | Hec – Verba 1 me fuqi 2 MW Hec –Verba 2 me fuqi 3 MW |

| | | | |
|----|-----------------------------------|-------------------------------------|---|
| 5 | “Henz Energy” shpk | Vendimi Nr. 65, datë 28.05.2012 | Hec –Darsi 1 me fuqi 2.24 MW; Hec –Darsi 2 me fuqi 7.63 MW Hec –Darsi 3 me fuqi 1.06 MW |
| 6 | “HydroBorsh” shpk | Vendimi Nr. 67, datë 06.06.2012 | Hec – Fterr me fuqi 1.08 MW; Hec – Fterr 1me fuqi 2 MW |
| 7 | “Lu & Co Eco Energy 2011” shpk | Vendimi Nr. 76, datë 15.06.2012 | Hec Ostren i vogel me fuqi 0.320 MW |
| 8 | “Snow Energy” shpk | Vendimi Nr. 12, datë 06.02.2012 | Hec –Koka 1 me fuqi 3.2 MW; |
| 9 | “Stravaj Energy” shpk | Vendimi Nr. 19, datë 20.02.2012 | Hec – Stravaj me fuqi 3.6 MW |
| 10 | “Gjo Spa Power” shpk | Vendimi Nr. 91, datë 29.06.2012 | Hec –Lapaj me fuqi 13.62 MW |
| 12 | “Erdat Lura” shpk | Vendimi Nr. 104, datë 20.07.2012 | Hec – Lura 1 me fuqi 6.54MW Hec – Lura 2 me fuqi 4.02MW Hec – Lura 3 me fuqi 5.66MW |
| 13 | “E.T.H.H” shpk | Vendimi Nr. 117, datë 22.08.2012 | Hec –Kozel me fuqi 0.5 MW Hec – Helmes1 me fuqi 0.8 MW Hec –Helmes 2 me fuqi 0.5 MW |
| 14 | “Rej Energy” shpk | Vendimi Nr.120, datë 29.08.2012 | Hec –Cemerica 1 me fuqi 0.88 MW Hec –Cemerica 2 me fuqi 0.9 MW Hec –Cemerica 3 me fuqi 2.1 MW |
| 15 | “SA-GLE Kompani” shpk | Vendimi Nr. 123, datë 29.08.2012 | Hec –Trebisht me fuqi 1.775 MW |

| | | | |
|----|----------------------|-------------------------------------|-----------------------------|
| 16 | “Caushi Energy” shpk | Vendimi Nr.122, datë 29.08.2012 | Hec-Qafëzezë me fuqi 0.4 MW |
| 18 | Energy Xhaci | Vendimi Nr. 142, datë 10.10.2012 | Hec –Mollaj me fuqi 0.6 MW |

1.2 Liçensimi në Aktivitetin e Tregtimit të Energjisë Elektrike

Ne aktivitetin e Tregtimit të Energjisë Elektrike janë licensuar 17 subjekte private. Prej këtyre subjekteve 10 janë licensuar me një afat 30 vjeçar meqenëse kanë patur dhe licensë të prodhimit të energjisë elektrike ndërsa 7 subjekte kanë marrë licensa me afat 5 vjeçar.

Të licensuarit në aktivitetin e Tregtimit të Energjisë Elektrike deri tani për vitin 2012 janë :

Table 20 Të liçensuarit në Aktivitetin e Tregtimit të Energjisë Elektrike për vitin 2012

| Nr. | Emri i Subjektit | Veprimtaria e Licensuar | Data e miratimit të licensës |
|-----|------------------------|-------------------------|---------------------------------|
| 1 | “Malido Energy” shpk | Tregtim | Vendimi Nr. 5, datë 16.01.2012 |
| 2. | “ Snow Energy” shpk | Tregtim | Vendimi Nr. 13, datë 06.02.2012 |
| 3. | “ Stravaj Energy” shpk | Tregtim | Vendimi Nr. 20, datë 20.02.2012 |
| 4. | “Hydro Salillary” shpk | Tregtim | Vendimi Nr. 26, datë 02.03.2012 |
| 5. | “Kurum” sha | Tregetim | Vendimi Nr. 63, date 10.05.2012 |
| 6. | “Albanian Power” shpk | Tregtim | Vendimi Nr. 77, datë 15.06.2012 |

| | | | |
|----|--------------------------------------|---------|-------------------------------------|
| 7. | “Albpetrol” sha | Tregtim | Vendimi Nr. 74, datë 15.06.2012 |
| 8 | “ Bindi” shpk | Tregtim | Vendimi Nr. 107, datë 20.07.2012 |
| 9 | “Ashta” shpk | Tregtim | Vendimi Nr. 99, datë 16.07.2012 |
| 10 | “Gjo Spa Power” shpk | Tregtim | Vendimi Nr. 108, datë 20.07.2012 |
| 11 | “Erdat Lura” shpk | Tregtim | Vendimi Nr. 105, datë 20.07.2012 |
| 12 | “Danske Commodities Albania” shpk | Tregtim | Vendimi Nr. 125, datë 29.08.2012 |
| 13 | EVN Trading” shpk | Tregtim | Vendimi Nr. 124, datë 29.08.2012 |
| 14 | “ Rej Energy” shpk | Tregtim | Vendimi Nr. 121, datë 29.08.2012 |
| 15 | “ Seament Albania” shpk | Tregtim | Vendimi Nr. 131, datë 13.09.2012 |
| 16 | Wenerg” sha | Tregtim | Vendimi Nr. 137 datë 08.10.2012 |
| 17 | Henz Energy | Tregtim | Vendimi Nr. 96, datë 10.07.2012 |

1.3 Liçensimi në Aktivitetin e Furnizuesit të Kualifikuar të Energjisë Elektrike

Në aktivitetin e Furnizuesit të Kualifikuar janë licensuar githësej 8 subjekte. Këto licensa kanë një afat 5 vjeçar.

Subjektet e licensuar në aktivitetin e Furnizuesit të Kualifikuar të Energjisë Elektrike të licensuar për vitin 2012 janë si mëposhtë:

Table 21 Furnizuesit e Kualifikuar të Energjisë Elektrike të liçensuar gjatë vitit 2012

| Nr. | Emri i Subjektit | Veprimtaria | Data e miratimit të licensës |
|-----|----------------------------|-------------------------|----------------------------------|
| 1 | “Hydro Salillary” shpk | Furnizues i Kualifikuar | Vendimi Nr. 41, datë 02.05.2012 |
| 2. | “Kurum Energy” sha | Furnizues i Kualifikuar | Vendimi Nr. 64, datë 10.05.2012 |
| 3. | “Albpetrol” shpk | Furnizues i kualifikuar | Vendimi Nr. 75, datë 15.06.2012 |
| 4 | “Hec Ulez -Shkopet” sha | Furnizues i kualifikuar | Vendimi Nr. 106, datë 20.07.2012 |
| 5 | “Hec Bistrice 1 dhe 2” sha | Furnizues i kualifikuar | Vendimi Nr. 110, datë 31.07.2012 |
| 6 | “ Energy Ashta” shpk | Furnizues i Kualifikuar | Vendimi Nr.100, datë 16.07.2012 |
| 7 | “ Ylliad” shpk | Furnizues i Kualifikuar | Vendimi Nr. 92, datë 16.07.2012 |
| 8 | “Seament Albania” shpk | Furnizues i Kualifikuar | Vendimi Nr. 132, datë 13.09.2012 |

Janë kualifikuar si Burime të Rinovueshme energjie 7 HEC –e me kapacitet total 25.2MW, si ne taben -22- :

Table 22 Impiantet e Kualifikuara si burime të rinovueshme energjie gjatë vitit 2012

| Nr. | Emri i Subjektit | Veprimtaria | Vendimi i Bordit të Komisionerëve të ERE-s | Asetet e Kualifikuara si burime të rinovueshme |
|-----|---------------------------|---------------------|--|---|
| 1 | "Hydro Salillary" shpk | Kualifikim Impianit | Vendim Nr. 42, datë 02.05.2012 | Hec -Vertop me fuqi 1.52 MW |
| 2. | "Albanian Power" shpk | Kualifikim Impianit | Vendim Nr. 78, datë 15.06.2012 | Hec –Martanesh me fuqi 10.5 MW |
| 3. | "Malido Energy" shpk | Kualifikim Impianit | Vendim Nr. 4, datë 16.01.2012 | Hec –Klos me fuqi 1.95 Mw |
| 4. | "Lu & Co Eco Energy" shpk | Kualifikim impianit | Vendim Nr. 136, datë 08.10.2012 | Hec - Ostren i Vogël me fuqi 0.320 MW |
| 5. | "Henz Energy " shpk | Kualifikim impianit | Vendim Nr. 91, datë 16.07.2012 | Hec –Darsi 1 me fuqi 2.24 MW; Hec –Darsi 2 me fuqi 7.63 MW Hec –Darsi 3 me fuqi 1.06 MW |

Eshtë miratuar nga Bordi i Komisionerëve modifikimi i licensës për katër subjekte. Keto licensa janë modifikuar për efekt të rritjes së kapacitetit të instaluar.

Table 23 Modifikimi i Liçensave

| Subjeti | Impianit | Kapaciteti | |
|--------------------|-------------|------------|--------|
| | | Ishte | U bë |
| "Energo –Sas" shpk | Hec - Sasaj | 7 MW | 8.6 Mw |

| | | | |
|-----------------------------------|-------------------|----------|----------|
| “Wenerg” sha | Hec – Dardha 1 | 4 Mw | 5.8 MW |
| Power Elektrik Sllabinje” shpk | Hec- Sllabinje | 9.3MW | 13.8 MW |
| Balkan Green Energy | Hec – Barmash | 0.630 MW | 0.830 MW |

Nga Bordi i Komisionerëve është miratuar licesimi i shoqërisë Alpetrol sh.a. në aktivitetin e transmetimit dhe shpërndarjes së gazit natyror.

Table 24 Aktiviteti i Transferimit dhe Shpërndarjes së Gazit Natyror

| Nr. | Emri i Subjektit | Veprimtaria | Data e miratimit të licensës |
|------------|-------------------------|--------------------------|-------------------------------------|
| 1 | Albpetrol | Transmetim gazi natyror | Vendim Nr. 118, datë 22.08.2012 |
| 2 | Albpetrol | Shpërndarje gazi natyror | Vendim Nr. 119, datë 22.08.2012 |

2. Monitorimi i Tregut të Energjisë Elektrike

Ne perputhje me autoritetin sipas ligjit Nr. 9072, datë 22.5.2003 “Për sektorin e energjisë elektrike” i ndryshuar, neni 8, pika 2 gërmat f) dhe g) si dhe neni 63, ERE-ja ka ushtruar monitorime për të kontrolluar dhe inspektuar shërbimet e rregulluara të operatoreve të licensuar.

2.1 Parimet e Monitorimit të Tregut të Energjisë Elektrike

Procesi i monitorimit nga ERE të subjekteve të licensuara është realizuar nga ERE nepermjet:

- Mbledhjes dhe përpunimit të rezultateve periodike (muajore) dhe informacioneve.
- Përpunimit të rezultateve dhe përcaktimit të vlerave të indikatorëve të performancës.
- Raportimit të analizës së treguesve të performancës së pjesëmarrësve të tregut të energjisë elektrike pranë Bordit të Komisionerëve të ERE-s.
- Diskutimeve të problematikave në mbledhjet periodike të Bordit të Komisionerëve të ERE-s.
- Identifikim i çështjeve për monitorim në terren në perputhje me detyrimet e të licensuarve në mënyrë të veçantë për çështjet që lidhen me kushtet e shërbimit ndaj konsumatorit, ndertimin, operimin dhe zoterimin e aseteve për sigurimin e energjisë elektrike klienteve; lidhjen e klienteve, dhe perdoruesve me Rrjetin; instalimin dhe shërbimin e matësve të energjisë elektrike.
- Përcaktim i qëndrimit dhe rekomandimeve të ERE-s lidhur me konstatimet nga monitorimet.

Table 25 Monitorimet e vitit 2012

| PERIUDHA | SUBJEKTI I MONITORIMIT | KOMPANIA |
|--------------------|--|--|
| 09-11/01/2012 | Zbatim i kushteve te Licenses, marredheniet kontraktuale me KESH dhe CEZ, realizimi investimeve | “Spahi Gjanc” sh.p.k; “Favina” sh.p.k; “Dishnica Energy”dhe “Vithkuq” |
| 09-15/01/2012 | Monitorimi I investimeve te vitit 2011, Evidentimi I shkaqeve te vonesave ne raportimet mujore prane ERE-s. | CEZ |
| 1-30/01/2012 | Import eksporti I energjise elektrike per vitin 2011 dhe Janar 2012 | KESH |
| 16/01/2012 | Probleme te faturimit te ngritur nga administrator I kompanise | X.B.P Sh.a |
| 05-30/02/2012 | Raportimet e CEZ per aplikimin e Kontratave Provizore dhe klientet me konsum 0. | CEZ |
| 16/02/2012 | Menyra e furnizimit dhe faturimit te konsumatoreve tarifore te energjise elektrike qe jane lidhur ne nenstacionin ne pronesi te ARMO Sh.a. | CEZ |
| 20/02/2012 | Verifikimi ne vend te faturimit te bere nga CEZ Shperndarje sh.a, ne Bashkine Shkoder | CEZ |
| 22/02/2012 | Monitorim i cilesise se sherbimit te furnizimit me energji elektrike nga CEZ Shperndarje ne Nikel, Laknas | CEZ |
| 28/02-07/03/2012 | Transaksionet e importit dhe shkembimit te energjise elektrike per vitin 2011 dhe janar 2012 | KESH |
| 43-4/04-30/04/2012 | Verifikimi i vertetesise se informacionit se derguar ne ERE nga CEZ | CEZ |
| 02/05-04/05/2012 | Evidentimi i konsumatoreve debitore, Shkoder | CEZ |
| 02/05-04/05/2012 | Evidentimi i konsumatoreve debitore, Korce | CEZ |
| 02/05-04/05/2012 | Evidentimi i konsumatoreve debitore, Fier | CEZ |
| 10/05-17/05/2-12 | Verifikim i evidencave ditore te energjise elektrike | Qendra Dispecer, Tirane |
| 25/05-26/05/2012 | Problematikat e nderprerjes se energjise elektrike, Shkoder | CEZ |
| 22/06-29/06/2012 | Treguesit Tekniko-Ekonomik Financiar per vitin 2011 dhe realizimin e Gjashtemujorit te Pare te vitit 2012 | KESH |

| | | |
|------------------|---|-----------|
| 22/06-29/06/2012 | Treguesit Tekniko-Ekonomik Financiar per vitin 2011 dhe realizimin e Gjashtemujorit te Pare te vitit 2012 | OST |
| 27/06/2012 | Furnizimi me energji elektrike , Fabrika e Qumeshtit, Lushnje | CEZ |
| 19/07/2012 | Investigimi I shkeljeve te shoqerise CEZ Shperndarje, ndaj KESH | CEZ |
| 24/08-31/08/2012 | Transaksionet e importit te energjise elektrike per 2011 dhe Gjashtemujorin e Pare 2012 | KESH |
| 12/09-28/09/2012 | Investimet e realizuara gjate vitit 2011 dhe Gjashtemujorin e Pare te vitit 2012 | OST |
| 12/09-28/09/2012 | Investimet e realizuara gjate vitit 2011 dhe Gjashtemujorin e Pare te vitit 2012 | KESH |
| 12/09-28/09/2012 | Investimet e realizuara gjate vitit 2011 dhe Gjashtemujorin e Pare te vitit 2012 | CEZ |
| 02/05-10/05/2012 | Monitorim per menyren e faturimit, arketimit, trajtimi te ankesave ne Peshkopi, Kukes dhe Tropoje | CEZ |
| 02/05-10/05/2012 | Monitorim per menyren e faturimit, arketimit, trajtimi te ankesave ne Fier, Vlore, Mallakaster | CEZ |
| 03/10/2012 | Kontroll I procesit te faturimit te konsumatoreve me konsum 0 | CEZ |
| 07/11-09/11/2012 | Kontroll Ifaturimit nga CEZ, Shkoder | CEZ |
| 13/11/2012 | Problematika e nderprerjeve kolektive ne Shkoder, Bushat, Postribe, Peshkopi dhe Kukes | CEZ |
| 13/11/2012 | Problematika e nderprerjeve kolektive ne Lezhe, Kolsh, Tirane/Uzina Dinamo | CEZ |
| 13/11/2012 | Monitorim i Cash-Flow per vitin 2012 | CEZ |
| 13/11/2012 | Treguesit Tekniko-Ekonomik per vitin 2012, Tec Vlora | TEC VLORA |
| 03/12/2012 | Procedurat e ndjekura nga CEZ Shperndarje sh.a lidhur me uljen e mbrojtjes maksimale te transformatoreve | CEZ |
| 03/12/2012 | Investigim I informacionit te CEZ lidhur me shoqerite e kontraktuara nga CEZ Shperndarje per mbledhjen e debive | CEZ |

2.2 Monitorimi i KESH sh.a.

Gjatë vitit 2012, ERE ka kryer monitorime kryesisht lidhur me import/eksportin dhe shkëmbimet e energjisë elektrike si dhe realizimin e investimeve.

Nga monitorimet e transaksioneve që kanë të bëjnë me import/eksportin dhe shkëmbimet e energjisë elektrike është vënë re se:

Blerja dhe shitja energjisë elektrike është bërë duke iu referuar:

- Plotësimin të kërkesës për energji elektrike për klientët tariforë CEZ Shpërndarje sh.a, FPP;
- Parashikimit të prodhimit të energjisë elektrike nga KESH sh.a për çdo muaj;
- Parashikimit të prodhimit të HEC-eve të vegjël;

dhe në përputhje me “Rregullat dhe Procedurat e Blerjes së Energjisë Elektrike” miratuar nga ERE me Vendimin e Nr. 30, datë 23.03.2011, si dhe me “Rregullat dhe Procedurat e Shitjes së Energjisë Elektrike” miratuar nga ERE me Vendimin Nr. 1, datë 10.01.2011.

Përsa i përket shkëmbimeve të energjisë elektrike për vitin 2012 u konstatua se shkëmbimi i energjisë elektrike që KESH sh.a ka kryer me tregtarët është bërë në bazë të kontratave të nënshkuara. Këto kontrata janë pergjithesisht në harmoni me dispozitat e përcaktuara në Modelin Shqiptar të Tregut të energjisë elektrike miratuar me VKM nr. 338, datë 19.03.2008 dhe me Rregullat e Tregut të miratuara me Vendimin nr. 68, datë 23.06.2008 të Bordit të Komisionerëve të ERE-s.

Gjate monitorimit te KESH sh.a është verejtur senë transaksionet e cituaranuk jane publikuar të dhënat sipas rregulloreve të sipërcituara në faqen zyrtare të internetit të KESH sh.a.

Nga monitorimet e kryera për efekt të realizimit të investimeve në KESH sh.a, është konstatuar se niveli i realizimit të investimeve është në masën rreth 44.52%. Arsyeja kryesore e realizimit te investimeve ne kete nivel ishte gjendja financiare e Kompanisë KESH sh.a, e cila erdhi si rezultat i situatës së krijuar në tregun e energjisë elektrike në

vend (mungesa e pagesave nga CEZ Shperndarje sh.a), si dhe blerjes së humbjeve në rrjetin e shpërndarjes që kjo kompani (KESH sh.a) ka kryer për nevojën të CEZ Shperndarje e cila nga ana e saj nuk ka kryer kompensimin në sasi të energjisë elektrike të importuar nga KESH sh.a për mbulimin e humbjeve në sistemin e shpërndarjes sikurse nuk e ka kompensuar financiarisht KESH sh.a për këtë sasi energjie elektrike.

Nga ana tjetër në transkionet e shitblejres së energjisë elektrike nga KESH sh.a me PVE dhe PPE është vërejtur se mungesa e likuiditeteve nga ana e KESH sh.a në funksionin e Furnizuesit Publik me Shumicë ka sjellë vështirësi financiare të PVE apo PPE për shkak të pagesave të kufizuara të energjisë elektrike të blera nga KESH sh.a.

Për këtë arsye është vërejtur që në mënyrë të veçantë gjatë muajve të fundit të vitit 2012 KESH sh.a i është drejtuar procedurave të ekzekutimit të detyrueshem të pagesave përmes shërbimit të përmbarimit, i cili nga ana e vet shqyrohet me kosto të shtuara.

2.3 Monitorimi i OST sh.a

Gjatë vitit 2012 ERE ka kryer monitorime në OST për zbatimin e detyrimeve që rrjedhin nga liçensimi si dhe Rregullat e Tregut dhe akte të tjera ligjore në fuqi.

Plani i Investimeve

Realizimi i investimeve ka qenë një nga objektet e monitorimit të ERE-s. Nga monitorimi i investimeve në këtë kompani është vënë re se investimet në përgjithësi janë realizuar, rreth 25.82% kjo për shkak të mosrealizimit të investimeve për linjen Tiranë – Prishtinë dhe Unazën e Jugut. Natyrisht edhe në këtë kompani në realizimin e investimeve me fondet e veta është reflektuar situata e vështirësive financiare e shkaktuar nga mospagesat e CEZ Shperndarje sh.a.

OST për të mundur arketimin e pagaseve të pakryera nga CEZ Shperndarje ka kontraktuar shërbimin e përmbarimit.

Te detajuara investimet e kryera nga OST sh.a jepen në Kapitullin 1 pika 4.

Tregu i Disbalancave

Duke qenë se për herë të parë në këtë vit u implementua mekanizmi i disbalancave, ERE ushtroi monitorim për këtë qëllim. Nga monitorimi i ushtruar mbi Disbalancat e shkaktuara në sistemin elektro-energjitik nga marrëdhënia e Klientëve të Kualifikuar dhe Furnizuesve të Kualifikuar u vunë re probleme që lindnin nga mospërputhja midis programit të deklaruar nga Furnizuesit e Kualifikuar dhe konsumit faktik nga Klientët e Kualifikuar. Rezultatet e montorimit të implementimit të metodologjisë ekzistuese të balancimit e cila kishte të bënte me llogaritjen e disbalancave mbi baza mujore dhe si një shumatore e disbalancës pozitive dhe asaj negative shërbyen si pikënisje për ndryshimin e Rregullave të Tregut Balancues.

Në zbatim të ndryshimeve të sipërcituara, mbi bazën e të dhënave orare të mara nga Sistemi i matjeve i OST-së, janë bërë llogaritjet e disbalancave për Pjesmarrësit e Tregut, në bazë orare.

Çdo 10 ditë OST sh.a ka informuar Palët për disbalancat e kryera në mënyrë që të planifikojnë kompesimet përkatëse. Janë vlerësuar disbalancat e Palëve në bazë mujore dhe në fatura mujore u janë faturuar. Po kështu, në bazë mujore janë llogaritur dhe është kompensuar KESH sh.a për balancimin e Sistemit të Transmetimit.

Njoftimi i programeve të transmetimit të Pjesmarrësve të Tregut bëhet nga Furnizuesit në bazë orar, në nominim javor dhe korrektim në D-1. Faturimi i energjisë së transmetuar bëhet në fatura mujore, mbi bazën e të dhënave të mara nga sistemi i matjes i OST sh.a.

Alokimi i Kapaciteteve të Interkonjeksionit

Gjatë vitit 2012 ERE ka ushtuar monitorim lidhur me Alokimin e Kapaciteteve të Interkonjeksionit në të cilën janë bërë ndryshime tejet të rëndësishëm, mbi të Drejtat e Siguruara, të cilat më parë vendosnin alokimin e kapaciteteve te interkonjeksionit me te drejta te siguruara per KESH sh.a dhe CEZ Shpërndarje sh.a, ndërsa tani i vendosin këto të fundit në paritet me Pjesmarrësit e Tregut, duke e hapur tregun e Alokimit te Kapaciteteve.

Këto ndryshime ndikuan në rritjen e ATC disponibël në interkonjeksion të alokuar në ankand, në rritjen e Pjesmarrësve të Tregut që marrin pjesë në ankandet e ATC interkonjeksion si dhe në rritjen e volumit të transaksioneve në këtë treg.

Janë zhvilluar ankandet Mujore të ATC në interkonjeksion si edhe ankandi Vjetor i ATC, për periudhën 1 Korrik deri 31 Dhjetor 2012.

Në ankandin vjetor të zhvilluar nga OST për periudhën 1 Korrik deri në 31 Dhjetor 2012, kanë paraqitur ofertat e tyre subjektet EFT, GEN-I, GSA, CEZ Trade, ALPIQ, RUDNAP dhe YLLIAD.

Vleresimet në përputhje me ofertat e paraqitura në ankandin Vjetor janë si vijon në tabelën -26-.

Table 26 Ankandi Vjetor

| Permbledhese Ankandit ATC Vjetor (per periudhen 01.07.2012 deri 31.12.2012) | | | | | | | | | | |
|--|----------|---------------|-------------|-------------|-------------|-------------|-------------|---------------|---------------|-----------------------|
| Emertimi | Njesia | AL - ME | | AL - RS | | AL - GR | | OST | | Total |
| | | import | eksport | import | eksport | import | eksport | import | eksport | |
| Ofertat e Pjesmarresve | MWh | 1,156,99 2 | 715,39 2 | 468,09 6 | 300,28 8 | 635,90 4 | 750,72 0 | 2,260,99 2 | 1,766,40 0 | 4,027,39 2 |
| | Euro | 3,256,31 3 | 72,466 | 906,64 8 | 26,010 | 211,21 7 | 595,80 6 | 4,374,17 8 | 694,282 | 5,068,46 0 |
| | Euro/MWh | 2.81 | 0.10 | 1.94 | 0.09 | 0.33 | 0.79 | 1.93 | 0.39 | 1.26 |
| Alokuar ne Ankand | MWh | 441,600 | 441,60 0 | 110,40 0 | 110,40 0 | 331,20 0 | 331,20 0 | 883,200 | 883,200 | 1,766,40 0 |
| | Euro | 1,404,28 8 | 35,328 | 345,55 2 | 12,144 | 36,432 | 178,84 8 | 1,786,27 2 | 226,320 | 2,012,59 2 |
| | Euro/MWh | 3.18 | 0.08 | 3.13 | 0.11 | 0.11 | 0.54 | 2.02 | 0.26 | 1.14 |
| Ofertat e Pjesmarresve | nr | 32 | 16 | 26 | 13 | 17 | 23 | 75 | 52 | 127 |
| OfertatFituese | nr | 11 | 9 | 10 | 5 | 9 | 11 | 30 | 25 | 55 |

Tendenca nëçmimet e ankandit, tregon preferncë të pjesmarrësve për drejtimin import për Shqipërinë, referuar çmimit mesatar të ofertave prej 1.93 Euro/MWh përkundër çmimit mesatar të ofertave në drejtimin eksport për Shqipërinë prej 0.39 Euro/MWh.

Ankandi Mujor

Në ankandet mujore të zhvilluara nga OST-ja nga 12 pjesëmarrësit e tregut të rregjistruar tek OT kanë marrë pjesë vetëm 8 subjekte, ndër të cilat vetëm 1 herë CEZ Shpërndarje ndërsa 7 të tjerat kanë marrë pjesë pothuajse në të gjitha ankandet. Këto janë: EFT, GEN-I, GSA, CEZ Trade, ALPIQ, RUDNAP dhe YLLIAD.

Vleresimet ne perputhje me ofertat e paraqitura në ankandin Mujorjane si vijon ne tabelen -27-.

Table 27 Ankandet Mujore

| Permbledhese e Ankandevete ATC Mujoreviti 2012 | | | | | | | | | | |
|---|----------|-----------|---------|-----------|-----------|-----------|-----------|------------|-----------|-------------------|
| Emertimi | Njesia | AL - ME | | AL - RS | | AL - GR | | OST | | Total |
| | | import | eksport | import | eksport | import | eksport | import | eksport | |
| Ofertat e Pjesmarresve | MWh | 1,756,056 | 910,680 | 1,318,944 | 1,546,032 | 1,088,544 | 1,469,976 | 4,163,544 | 3,926,688 | 8,090,232 |
| | Euro | 8,061,072 | 101,371 | 5,135,434 | 227,302 | 372,918 | 2,883,247 | 13,569,424 | 3,211,920 | 16,781,344 |
| | Euro/MWh | 4.59 | 0.11 | 3.89 | 0.15 | 0.34 | 1.96 | 3.26 | 0.82 | 2.07 |
| Alokuar ne Ankand | MWh | 823,800 | 791,160 | 534,480 | 685,440 | 586,632 | 661,800 | 1,944,912 | 2,138,400 | 4,083,312 |
| | Euro | 3,492,785 | 20,202 | 2,095,758 | 22,369 | 74,818 | 555,852 | 5,663,361 | 598,423 | 6,261,784 |
| | Euro/MWh | 4.24 | 0.03 | 3.92 | 0.03 | 0.13 | 0.84 | 2.91 | 0.28 | 1.53 |
| Ofertat e Pjesmarresve | nr | 233 | 98 | 414 | 165 | 131 | 227 | 778 | 490 | 1,268 |
| OfertatFituese | nr | 91 | 84 | 148 | 132 | 73 | 99 | 312 | 315 | 627 |

Verehet se kërkesa e pjesmarrësve ka qenë pak më e shprehur në drejtimin import për Shqipërinë, me një vlerë të ofertave prej 4 163 544 Euro (51.5 % e totalit të ofertave), me një çmim mesatar të ofertave 2.07 Euro/MWh.

Problem i vërejtur në ushtrimin e aktivitetit të shoqërisë OST sh.a ka konsistuar në mos zhvillimin e ankandevetore, dhe publikim të të dhënave që lidhen me kapacitetet ditore të interkonjeksionit në faqen e internetit të kompanisë sipas Rregullave për Alokimin e kapaciteteve të Interkonjeksioneve.

2.4 Monitorimi i CEZ Shpërndarje sh.a

ERE ka ushtruar monitorime të herë pas herëshme lidhur me realizimin e aktivitetit nga CEZ Shpërndarje sh.a në mënyrë të veçantë për çështjet që kanë të bëjnë me:

- Realizimin e Planeve të Investimeve për vitin 2012,
- Gjendjes financiare te CEZ Shperndarje
- Kontratat provizore dhe Klientët me konsum 0,
- Me faturimet që kjo kompani ka realizuar në rrethe të ndryshme,
- Cilësinë e shërbimit tëfurnizimit me energji elektrike,
- Evidentimin e konsumatorëve debitorë në rrethe të ndryshme,
- Problemet e ndërprerjes së energjisë elektrike,
- Investigimet e shkeljeve të kompanise CEZ Shpërndarje ndaj KESH sh.a,
- Trajtimin e ankesave,
- Ndërprerjet kolektive në disa rrethe të vendit,
- Fluksin e parasë,
- Investigimin e informacionit të CEZ Shpërndarje për mbledhjen e debive.

Nga monitorimet e sipërcituara vërehet se:

Table 28 Ecuria e Investimeve nga CEZ -Shperndarje 2010-2012 (leke)

| Investime Fakt CEZ-Shperndarje | 2009 | 2010 | 2011 | 2012 (operative) |
|--|----------------------|----------------------|----------------------|-------------------------|
| Plani investimeve te miratuara | 3,097,739,000 | 4,338,598,498 | 4,896,000,000 | 6,500,473,000 |
| Investime te realizuara ne (Leke) | 617,654,034 | 2,259,494,049 | 1,946,563,303 | 765,883,080 |
| Investime te realizuara ne (%) | 19.94 | 52.08 | 39.76 | 11.78 |

Nga te dhënat e monitorimeve të kryera dhe siç deklarohet nga vet kompania në raportimet periodike në ERE, për vitin 2012, ka realizuar rreth 11.84% të Planit të miratuar të Investime. Më poshtë është paraqitur grafikisht ecuria e Investimeve:

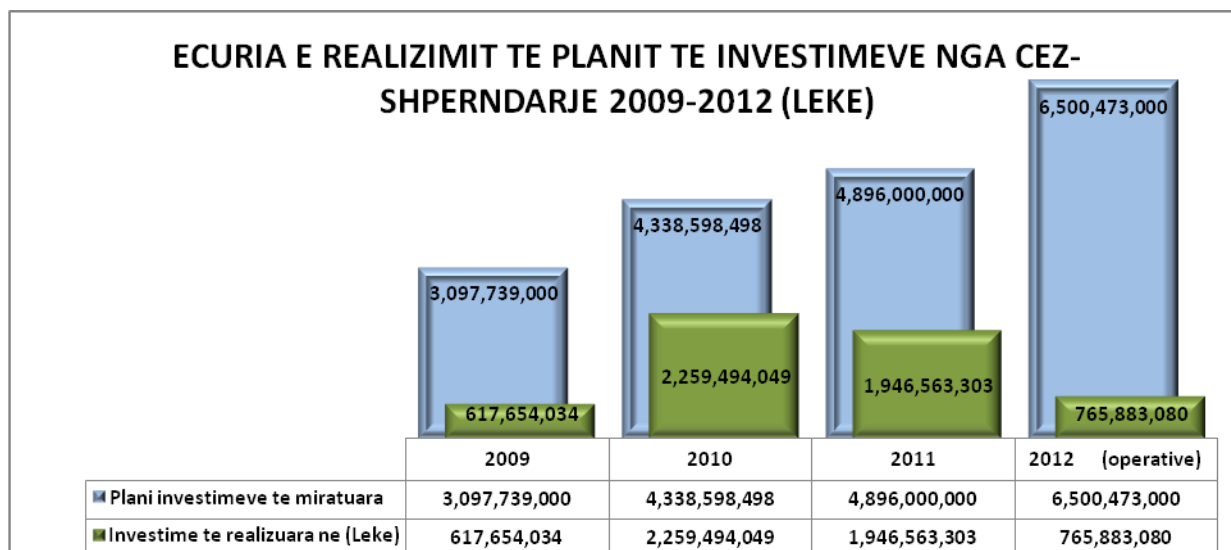

Figure 37 Ecuria e Investimeve nga CEZ Shpërndarje 2010-2012

Pavarësisht detyrimit ligjor për realizimin e Planit të Investimeve për vitin 2012, CEZ Shpërndarje sh.a nuk e ka realizuar atë, pa folur këtu për realizimin e këtij plani sipas zërave të aprovuara nga vendimet e ERE-s. Shoqëria CEZ Shpërndarje sh.a, për miratimin e Planit të Investimeve të detajuar sipas nenit 24, të Ligjit 9072, datë 22.05.2003 “Për Sektorin e Energjisë Elektrike”, të ndryshuar, kishte për qëllim kryesor realizimin e uljes së humbjeve.

➤ Monitorimi i pajisjes me matësa të konsumatoreve tarifore

ERE, nisur nga problematika e konstatuar nga shqyrtimi i informacioneve periodike, informacioneve specifike si dhe nisur nga monitorimet në terren apo ankesat e konsumatoreve, evidentoi anomali në pajisjen me matësa të konsumatoreve sic demonstrohet në tabelën me poshtë ku jo vetëm nuk është realizuar pajisja me matësa për konsumatorët që furnizohen rregullisht me energji elektrike por edhe për atë pjesë që nuk konsumojnë por janë të lidhur në rrjet. (objekte të pabanuara)

Table 29 Anormalite e Matjes gjate muajit Gusht 2012

| Anomalite e matjes gjate muajit Gusht 2012 | | | |
|--|--------------------------------------|------|----------------|
| Nr | Pershkrimi i anomalise | Kodi | Sasi |
| 1 | Banesa e pabanuar | 57 | 72,038 |
| 2 | Nuk gjendet kontrata | 55 | 22,750 |
| 3 | Converge | 60 | 9 |
| 4 | Klienti nuk lejon akses | 34 | 153 |
| 5 | Mates i demtuar | 51 | 4,957 |
| 6 | Mates jashte kushteve teknike | 53 | 11,040 |
| 7 | Furnizim i paligjshem (linje e dyte) | 50 | 3,139 |
| 8 | Kontrate jo-aktive | 54 | 5,858 |
| 9 | Nuk gjendet matesi | 1 | 27,849 |
| 10 | Matesi i paaksesueshem | 2 | 3,561 |
| 11 | Matesi ishte ndryshuar | 22 | 1,770 |
| 12 | Objekti nuk ekziston | 56 | 13,679 |
| 13 | Njesi te tjera lexuese | 32 | 3,280 |
| 14 | Vulat e demtuara | 52 | 8,690 |
| | Total | | 178,773 |

Nga monitorimet e ushtruara në CEZ Shpërndarje sh.a gjatë vitit 2012, për efekt të realizimit të detyrimit të shoqërisë CEZ Shpërndarje për instalimin e matësave të gjithë konsumatorëve, ERE ka konstatuar shkelje të këtij detyrimi në rajonet e Kukësit, Fierit dhe Vlorës.

- ✓ Nga monitorimi, në zonën e Kukësit, sipas të dhënave të vetë shoqërisë CEZ Shpërndarje sh.a., rezultojnë 3.984 abonentë që nuk janë të pajisur me matës, siç shihet në tablën e mëposhtme. (Nuk gjendet matësi kodit 1).
- ✓ Po ashtu në monitorimin e kryer në zonën e Vlorës ka rezultuar se u gjetën 2.097 abonentë që banojnë (konsumojnë energji elektrike) dhe nuk kanë matës,
- ✓ Në Zonën Fier/Ballsh u gjetën 657 abonentë që banojnë dhe që konsumojnë energji elektrike, por nuk kanë matës dhe 392 abonentë me matës të dëmtuar. Nga monitorimi në vend në qytetin e Fierit, u gjetën 473 konsumatorë me matës të dëmtuar. Më poshtë jepet tabela për anomalitë në matje në Rrethin e Fierit.

Duke parë këto problematika të sistemit të matjes të konstatuara në disa zona, u kërkua nga ana e ERE-s informacion për të nxjerrë nga sistemi i faturimit të CEZ Shpërndarje për periudhën Janar – Tetor 2012, në të cilën gjendet në tabelën e mëposhtme:

Table 30 Konsumatorët me Faturim "0" Janar-Tetor 2012

| KONSUMATORE ME FATURIM "0" JANAR-TETOR 2012 | | | | | | | | | | |
|---|----------------|----------------|----------------|----------------|----------------|----------------|----------------|----------------|----------------|----------------|
| TOTAL (10 ZONA) | JANAR | SHKURT | MARS | PRILL | MAJ | QERSHOR | KORRIK | GUSHT | SHTATOR | TETOR |
| Konsumatore Gjithsej | 1,132,571 | 1,134,857 | 1,138,172 | 1,176,392 | 1,179,234 | 1,147,545 | 1,159,751 | 1,161,322 | 1,163,871 | 1,149,019 |
| Nr.Faturave te emetuara Gjithsej | 1,101,807 | 1,079,246 | 1,124,218 | 1,068,333 | 1,110,093 | 1,051,939 | 1,047,473 | 1,052,390 | 1,049,557 | 1,047,485 |
| Diferenca (c = a – b) | 30,764 | 55,611 | 13,954 | 108,059 | 69,141 | 95,606 | 112,278 | 108,932 | 114,314 | 101,534 |
| Nr.Faturave me lexim konsumi | 816,905 | 805,289 | 815,200 | 822,577 | 831,977 | 792,874 | 828,380 | 847,271 | 852,412 | 843,788 |
| Nr. Faturave pa lexim (energji e pa matur) | 536 | 806 | 12,265 | 2,430 | 2,329 | 5,167 | 3,588 | 2,300 | 2,097 | 3,406 |
| Nr. Faturave pa lexim (dem ekonomik) | 1,528 | 108 | 2,027 | 581 | 1,143 | 511 | 483 | 93 | 1,246 | 2,677 |
| Nr. Faturave me konsum "0" | 274,502 | 267,706 | 288,254 | 233,487 | 262,655 | 237,881 | 196,444 | 190,043 | 185,580 | 198,519 |
| <i>Nga faturat normale me konsum "0":</i> | | | | | | | | | | |
| Abonenti banon por nuk ka mates (kodi 1) | 8,729 | 9,480 | 9 | 5 | 12 | 1 | 13 | 4 | 53 | 94 |
| Matesi eshte I pa aksesueshem (kodi 2) | 222 | 5 | - | - | 3 | - | 3 | 7 | 8 | 9 |
| Konsumatori nuk lejon aksesin (kodi 34) | 143 | 519 | - | 8 | - | - | 1 | - | 4 | - |
| Mates I demtuar (kodi 51) | 1,304 | 4,459 | - | 1 | 8 | 11 | 6 | - | 24 | 29 |
| Kontrate inactive (kodi 54) | 2,027 | - | 1 | 8 | 10 | 7 | 1 | 3 | 5 | 11 |
| Kontrate e re/te dhena te paplota(kodi 55) | 8,819 | 8,790 | 8,910 | 15,744 | 17,314 | 18,374 | 11,972 | 11,009 | 10,963 | 10,683 |
| Objekti nuk egziston (kodi 56) | 1,257 | 1 | - | 1 | 7 | 8 | 3 | 1 | 3 | 7 |
| Klienti nuk Banon/nuk shikoj mates(kodi 57) | 76,841 | 78,481 | 84,901 | 84,372 | 78,593 | 77,268 | 43,569 | 71,187 | 71,984 | 80,271 |
| Te tjera | 51,547 | 49,900 | 42,779 | 27,391 | 51,975 | 49,897 | 36,955 | 6,095 | 8,062 | 8,018 |
| Nuk kane anomali | 117,102 | 112,136 | 103,020 | 98,370 | 97,479 | 82,808 | 94,009 | 94,423 | 88,351 | 94,910 |
| <i>Total fatura normale me konsum "0"</i> | <i>267,991</i> | <i>263,771</i> | <i>239,620</i> | <i>225,900</i> | <i>245,401</i> | <i>228,374</i> | <i>186,532</i> | <i>182,729</i> | <i>179,457</i> | <i>194,032</i> |
| <i>Fatura te anuluaru me konsum "0"</i> | <i>364</i> | <i>141</i> | <i>1,374</i> | <i>319</i> | <i>549</i> | <i>749</i> | <i>872</i> | <i>453</i> | <i>418</i> | <i>315</i> |
| <i>Fatura saktuesu me konsum "0"</i> | <i>6,147</i> | <i>3,794</i> | <i>47,260</i> | <i>7,268</i> | <i>16,705</i> | <i>8,758</i> | <i>9,040</i> | <i>6,861</i> | <i>5,705</i> | <i>4,172</i> |
| Total fatura me konsum "0" | 274,502 | 267,706 | 288,254 | 233,487 | 262,655 | 237,881 | 196,444 | 190,043 | 185,580 | 198,519 |

- ✓ Nga tabela përmbledhëse shihet qartë se ka akoma klientë pa matësa sipas vetë deklarimit të CEZ Shpërndarje.
- ✓ Shifrat e marra në muajin Gusht nuk përputhen me ato të deklarimit të Dhjetorit për të njëjtin muaj megjithëse vijnë nga i njëjti burim (Sistemi i Faturimit).

Dallohet një shifër e konsiderueshme e klientëve të cilët etiketohen me "Të Tjera".

ERE ka kërkuar detajimin e këtij zëri por nuk iu vu në dispozicion. Rreth 25% e totalit të abonentëve janë abonentë që faturohen me konsum "0".

Nga këto të dhëna konkludohet edhe në mbyllje të vitit 2012 në të cilën rezultojnë konsumatorë pa matës, faturimi i të cilave bëhet me "Konsum 0".

- Ndërprerjet kolektive të energjisë elektrike në rrethe të ndryshme të vendit.

Gjatë monitorimeve të realizuara nga ana e ERE-s gjatë vitit 2012, në mënyrë të veçantë gjatë muajve Tetor – Dhjetor 2012, është vërejtur një përkeqësim i situatës së furnizimit me energji elektrike, në disa zona dhe konkretisht:

- Komuna Postribe, Rrethi Shkodër;
- Komuna Kolsh, Rrethi Lezhë;
- Tiranë, N/Stacioni Uzina Dinamo e re;
- Krujë, N/Stacioni Krujë;
- Zona e Mamurrasit.

➤ **Komuna Postribe, Rrethi Shkodër**– Nisur nga shqetësimet e bëra prezent pranë ERE-s nga banorët e zonës së Postribës së rrethit Shkodër, për ndërprerjen e vazhdueshme të energjisë elektrike, ERE monitoroi ne vazhdimesi situatën e krijuar ne kete zone. Nga verifikimi në vend u konstatua që në këtë zonë kishtestakime masive dhe nga kontrolli i gjithë dokumentacioni teknik te mbajtur në nënstacion, u vërejt që stakimet ishin bere si pasoje e uljesse tarimit të mbrojtjes maksimale nga 320A në 216A. Ulja e vlerës së tarimit ishtebërë në mënyrë të pajustificuar pasi stakimet e këtij Fideri kanë ardhur jo si rezultat i mbingarkesës. Si rezultat i veprimit të kësaj mbrojtje maksimale të gjithë konsumatorët e lidhur në Fiderin nr.15 nuk janë furnizuar me energji elektrike pothuajse gjatë gjithë kohës.

➤ **Komuna Kolsh, Rrethi Lezhë** – Gjatë monitorimit të ushtruar në terren nga ana e ERE-s, u konstatua se në këtë komunë mungonte furnizimi me energji elektrike si pasojë e stakimit të Fiderit. Pas verifikimit të kryer nga ana e ERE-s, lidhur me pagesat e energjisë elektrike nga ana e banorëve të kësaj Komune, u dokumentua se mbi 120 konsumatorë rezultonin pagues të rregullt të energjisë elektrike. ERE konstatoi se ndërprerja e furnizimit me energji elektrike në këtë komunë, si pasojë e stakimit të Fiderit ishte bërë në kundërshtim me Licensën për Aktivitetin e Furnizimit Publik me Pakicë të Energjisë Elektrike dhe Kushtet e Përgjithshme të Kontratës së Furnizimit me Energji Elektrike për Klientët Familjarë dhe Jo-familjarë.

➤ **Tiranë, N/Stacioni Uzina Dinamo e re** – Nga ana e ERE-s, gjatë monitorimit të kryer, u konstatua se në Fiderin 254, ishte ulur tarimi i mbrojtjes maksimale nga 240 A në 200 A, dhe si rezultat kishte ndërprerje të vazhdueshme të energjisë elektrike duke bërë që 3571 konsumatorë të kishin mungesë furnizimi të pandërprerë me energji elektrike. Pas verifikimit nga ana e përfaqësuesve të ERE-s, u gjykua e pajustificuar dhe e padrejtë kjo ulje e tarimit të mbrojtjes. Në këtë

N/Stacion vihet re që Transformatori i fuqisë ekzistues 10 MW i dëmtuar ishte zëvendësuar me një transformator 6 MW i cili nuk mbulon kërkesën për energji nga zona të cilën furnizon duke bërë alternimin e zonës çdo 2 orë.

- **Krujë, N/Stacioni Krujë dhe Zona e Mamurrasit**—Te njëjtat fenomene të cituara më sipër vërehen edhe për zonën e Krujës dhe Mamurrasit ku vërehen ulje tarimesh duke çuar në stakimin e transformatorëve të nenstacioneve dhe mosfurnizimin me energji të 1279 konsumatorëve tariforë për zonën e Krujës dhe 2691 konsumatorëve për zonën e Mamurrasit. Po ashtu në zonën e Mamurrasit nga analiza në terren ka rezultuar një numër i konsiderueshëm i konsumatorëve pa energji elektrike (mbi 7000), ku shkak kryesor për këtë është mungesa/dëmtimi i transformatorëve.

Nga monitorimi i kryer në muajin nëntor 2012, për një numër total të konsumatorëve 192,006, numri i ndërprerjeve ka qenë 152, kohezgjatja e ndërprerjeve 637h 38 m, numri i konsumatorëve të prekur 46.969

- **Fluksi i Parasë** – Gjatë monitorimit të kryer mbi Fluksin e parave u evidentua se:
 - i. Në periudha të ndryshme ka informacione të ndryshme për të njëjtën periudhë raportimi,
 - ii. Vazhdimin e shpenzimeve të tepërta për OPEX-in (SLA, konsulencë, Debt Collection, përmbarimi) në kundërshtim me udhëzimet e ERE-s,
 - iii. Mos realizimin e shpenzimeve në lidhje me mirëmbajtjen dhe operime për rreth 40 përqind, krahasuar me kostot e kërkuara si të arsyeshme në tarifën e vitit 2012,
 - iv. Mos përbushja e detyrimit për arkëtimin e energjisë së shitur dhe mosrespektimi i shpenzimeve të miratuara nga ERE të konsideruara të arsyeshme, ka sjellë, në vazhdimësi nga 2009 – 2012, përkeqësimin e likuidimit të detyrimeve, së pari atë të energjisë elektrike të blerë nga Furnizuesi Publik me Shumicë dhe detyrimin ndaj OST, duke krijuar me këta operatorë detyrime të mëdha në lidhje me overdraftet e marra nga bankat si dhe energjisë së blerë nga tregtuesit.

Gjatë vitit 2012 është vërtetuar se kompania është angazhuar në kontraktimin e shërbimit të arkëtimit të debive përmes kompanive (me të tretë). Në një analizë paraprake vërehet se CEZ Shpërndarje sh.a ka kontraktuar 11 kompani duke e ndarë mbledhjen e debive në rajone të ndryshme të vendit duke parashikuar në kontrata një përqindje të lartë të ndarjes së fitimit me këto shoqëri që varjon nga 29 – 49% për çdo faturë të arkëtuar. Është vërejtur gjithashtu se kontrata me këto kompani aktivizohej që në momentin që konsumatori identifikohet si debitor (pra dy muaj pas lëshimit të faturës) duke i kaluar si portofol të këtyre kompanive të kontraktuara nga CEZ Shpërndarje sh.a të gjithë konsumatorët debitorë në bazë të kontratës. Megjithatë nga ana e ERE-s këto shpenzime nuk janë konsideruar si shpenzime të arsyeshme dhe të justifikuara në vazhdimësi i është bërë e ditur CEZ Shpërndarjes që ERE nuk do të njoh asnjë kosto shtesë për efekt të llogaritjes së tarifave, kompania vazhdoi të kryej këtë shërbim në arkëtim të debive me të tretë, veprime që çuan në një përkeqësim të mëtejshëm të gjendjes financiare të kompanisë.

Kapitulli III

Aktiviteti i ERE në Zhvillimin e Legjislacionit Sekondar dhe Ndryshimet e tjera Ligjore të Ndodhura gjatë vitit 2012

1. Aktet Nënligjore të Miratuara nga ERE

Gjatë vitit 2012 ERE ka miratuar disa akte nënligjore për të cilat një përshkrim për çdo akt paraqitet më poshtë.

1.1 Miratimi i Rregullores së Lidhjeve të Reja, Marrëveshjes së Lidhjes së re dhe Formularit të Aplikimit për Lidhje të Re

Me vendimin nr. 22 datë 24.02.2012 të Bordit të Komisionerëve të ERE-s, u miratua Rregullorja e lidhjeve të reja, marrëveshja e lidhjes së re dhe formulari i aplikimit për lidhje të re. Miratimi i këtyre rregullave erdhi si nevojë e pasqyrimin të eksperiencave me të mira europiane në këtë fushë.

Në këtë rregullore në krahasim me praktikën e mëparshme të zbatuar për lidhje të reja vërehet përmirësimin e procedurave, vendosjen e afateve kohore për miratimin e pikës së lidhjes, standartizimin e paisjeve dhe materialeve që do të përdoren për realizimin e lidhjes së re, është shtuar tarifa T5, ndërsa tarifat e tjera janë të njëjta me ato në fuqi, janë vendosur afate për miratimin e pikës së lidhjes së njesive të reja gjeneruese, kompesimin vetëm për pronësinë e paisjeve të kabines elektrike (tek Udhëzimi përfshihet edhe pronësia e gabines), pronësia mbi pasurinë e paluajtëshme mund të realizohet vetëm nepermjet blerjes apo përmes të drejtës së uzufuktit

Marrëveshja e Lidhjes së Re, përmban objektin e kontratës, bazën ligjore, kushtet e aplikueshme, përfaqësimet, ndryshimet e mundshme të kësaj marrëveshje, të drejtën e shfrytëzimit, punimet për lidhje, kufizimet e kërkesës për energji elektrike, faktorin e fuqisë, paisjet e matjes perspektivën e zhvillimit të rrjetit të shpërndarjes, transferimi i pronësisë së paisjeve të gabines, trajtimin e pronësisë mbi pasurinë e paluajtëshme si dhe zgjidhjen e konflikteve.

Formulari i Aplikimit për lidhje të re, përmban të dhënat e aplikantit si dhe dokumentacionin që duhet të paraqesë aplikanti që kërkon pikë lidhje.

Kjo rregullore ka gjetur dakortësinë e gjithë palëve të përfshira në proces.

1.2 Miratimi i Rregullores për Vendosjen e Gjobave dhe Kushteve të Lehtësimit prej tyre

Në kuadër të ndryshimeve të Ligjit nr. 9072, datë 22.05.2003 “Për Sektorin e Energjisë Elektrike”, i ndryshuar me Ligjin nr. 10485 date 26.11.2011, përkatësisht në nenin 64, i cili trajton problematiken e kundrvajtjeve administrative dhe konkretisht pika 3, autorizon Entin Rregullator të miratojë Rregulloren për përcaktimin me hollësi të vendosjes së gjobave dhe kushtet e lehtësimit prej tyre. Nga ana e ERE është proceduar në hartimin e një rregulloreje për vendosjen e gjobave duke bërë një detajim të rasteve të vendosjes së tyre nga ana e ERE si dhe duke përcaktuar kushtet e lehtësimit të tyre e cila është miratuar me Vendimin nr. 101, datë 19.07.2012, të Bordit të Komisionerëve.

Kjo rregullore është bazuar në ligjin nr. 9072 “Për sektorin e energjisë elektrike”, të ndryshuar, Ligjit nr. 10279, date 20.05.2010 “Për kundrvajtjet administrative” si dhe në praktikën e vendeve të BE dhe rajonit dhe ka për qëllim të sigurojë trajtimin e barabartë dhe transparent për të gjithë të licensuarit në sektorin e energjisë elektrike për të cilët ERE nis procedimin për vendosjen e gjobave. Objekti i kësaj rregullore është të përcaktojë procedurat dhe afatet kohore që duhen të respektohen në vendosjen e gjobes dhe mënyrën e lehtësimit prej tyre. Në rregullore përcaktohen dhe rastet kur mund të vendosen gjoba progresive si dhe kufijte brenda të cilëve përcaktohet masa e gjobes, drejta e të licensuarit për të kërkuar zhvillimin e një seance degjimore për të dhënë sqarimet përkatëse. Jepen kriteret për përcaktimin e vlerës fillestare të gjobes nisur nga rëndësia e shkeljes e cila do përcaktohet sipas shkaqeve të kryerjes së kundërvajtjes, faktit nëse kundërvajtësi rezultoi i dënuar administrativisht edhe më parë, rëndësinë e kundërvajtjes si dhe pasojat që kanë ardhur nga veprimi apo mosveprimi. Në pjesën vijuese të Rregullores bëhen përkufizimet dhe shpjegimet përkatëse për secilin nga këto kriteret, ku secili kriter kategorizohet sipas nivelit të ulët, mesëm apo të lartë. Në dispozitat e fundit të kësaj rregullore është përfshirë edhe Aneksi 1, i cili përmban tabelën për llogaritjen e vlerës përfundimtare të gjobes që mund të vihet një të licensuari nga ana e Bordit të Komisionerëve të ERE.

1.3 Rregullorja për Standartet e Trajtimit të Ankesave të Klientëve të Energjisë Elektrike nga të Licensuarit për Aktivitetet e Shpërndarjes dhe Furnizimit me Pakicë të Energjisë Elektrike

Me anë të vendimit nr. 66, datë 06.06.2012, nga ana e Bordit të Komisionerëve të ERE u miratua Rregullorja për Standartet e Trajtimit të Ankesave të Klientëve të Energjisë Elektrike nga të Licensuarit për Aktivitetet e Shpërndarjes dhe Furnizimit me Pakicë të Energjisë Elektrike.

Kjo rregullore u përgatit si rrjedhojë e detyrimit të vendosur në Kontraten për Furnizimin me Energji Elektrike për Klientet familjare dhe jo – familjare të miratuara me vendimin 108 dhe 109, nga ana e Bordit të Komisionerëve të ERE, me datë 21.10.2011, ku në nenin 12.2, përcakton ndër të tjera se *“Furnizuesi do të trajtojë çdo ankesë në përputhje me Rregulloren e trajtimit të ankesave, të miratuar nga ERE”*.

Në hartimin e kësaj rregullore ERE është mbështetur në standartet ndërkombetare të trajtimit të ankesave, ISO 100002.

Kjo Rregullore ka si qëllim sigurimin e një procesi të drejtë dhe efektiv të trajtimit të ankesave të klientëve të energjisë elektrike dhe përcaktimi i kushteve të përgjithshme dhe standarteve për trajtimin e ankesave dhe kërkesave të klientëve të energjisë elektrike nga i Licensuari për Aktivitetin e Shpërndarjes dhe Furnizimit me Pakicë të Energjisë Elektrike.

1.4 Rishikimi i “Metodologjisë të Llogaritjes së Dëmit Ekonomik”

Bordi i Komisionerëve të ERE-se me Vendimi nr. 109, datë 31.07.2012, pas një propozimi të shoqërisë CEZ Shpërndarje sh.a. për ndryshimin e metodologjisë aktuale të llogaritjes së Dëmit Ekonomik, vendosi miratimin e disa ndryshimeve të Metodologjisë së Llogaritjes së Dëmit Ekonomik.

Nepermjet kesaj vendimarrje te ERE ndryshohet metodologjia e llogaritjes se Demit Ekonomik ne menyre qe ky dem te bazohet ne konsumin mesatar te energjise elektrike per 1.5 vite.

Keshtu ne baze te kesaj metodologjie demi ekonomik percaktohet si vlera korrespondues ne Leke e sasise se energjise elektrike (kËh) te konsumuar mesatarisht gjate nje periudhe prej 1.5 vjetesh prej nje konsumatori/klienti tipik te seciles kategori. Ne çdo rast sasia korresponduese e energjise elektrike te faturuar nga shoqeria CEZ Shperndarje, nen emertimin dem ekonomik nuk ben pjese ne bilancin energjitik.

Sasia e energjise se konsumuar eshte llogaritur si produkt i konsumit mujor te nje konsumatori/klienti tipik, te kategorise ku shkaktari i demit ben pjese, me numrin e muajve te 1.5 vjeteve. Per llogaritjen e vleres se Demit Ekonomik sasia mesatare e konsumit per çdo kategori klientesh eshte shumezuar me çmimin me te larte te shitjes se energjise elektrike per klientet tarifore te miratuar nga Bordi i Komisionereve i ERE-s.

1.5 Miratimi i Udhëzuesit për menaxhimin dhe alokimin e kapaciteteve në Projektin Trans Adriatik Pipeline (TAP), sipas paragrafit 6, të nenit 36 të Direktivës 2009/73/EC

Ne vijim te shqyrtimit te aplikimit te paraqitur nga ana e TAP AG per perjashtimin e aksesit te paleve te treta TPA, per projektin e gazesjellesit Trans Adriatik Pipeline, qe shtrihet pergjate tre vendeve dhe cilesohet si linje interkonjeksioni ndermjet Greqise Shqiperise dhe Italise, si pjese e procedures te dhenies se ketij perjashtimi, ne mbeshtetje te paragrafit 6, te nenit 36 te nenit te Direktivës 2009/72/EC, eshte parë e nevojshme te kryhet vleresimi i interesit te te gjithë perdoruesve te mundshem ne kontraktimin e kapaciteteve perpara se te kryhet alokimi i kapaciteteve ne infrastrukturen e re. Si rrjedhoje e kesaj ERE me Vendimin nr. 39, date 23.04.2012, miratoi Udhëzuesin per menaxhimin dhe alokimin e kapaciteteve në Projektin Trans Adriatik Pipeline (TAP).

ERE ka qene pjese aktive e ketyre diskutimeve dhe ka paraqitur objeksionet dhe propozimet konkrete ne lidhje me permbajtjen e Udhëzuesit. Nje nga komentet kryesore te ERE-se ka qene perfshirja si pike hyrese ose dalese e mundshme e Shqiperise dhe

standartet shërbimit për keto pika hyrese apo dalese duhet të përfshinin edhe keto pika të mundshme.

Një prozim i rëndësishëm në këto kuader ishte gjithashtu lejimi i kërkesave të difencuara të dates së fillimit dhe kohëzgjatjes së shërbimit të kërkuar, në kuadrin e përgjithshëm të datave korresponduese të propozuara nga TAP AG, gjë që për mendimin tonë do të bente të mundur përfshirjen e shprehjes së interesit nga subjekte të cilat kanë kërkesa të ndryshme nga standartet e ofruara nga TAP.

1.6 Miratimi i Dokumentit për Ftesën e Shprehjes së Interesit që do të kryhet nga TAP AG në përputhje me Udhëzuesin për menaxhimin dhe alokimin e kapaciteteve në Projektin Trans Adriatik Pipeline (TAP), sipas paragrafit 6, të nenit 36 të Direktivës 2009/73/EC

Për të përmbushur procedurat e nevojshme për miratimin e kërkesës së TAP AG, Bordi i Komisionereve të ERE-së me vendimin nr. 39, datë 23.04.2012, në mbështetje të paragrafit 6, të nenit 36 të nenit të Direktivës 2009/72/EC, miratoi Udhëzuesin për menaxhimin dhe alokimin e kapaciteteve në Projektin Trans Adriatik Pipeline (TAP), sipas paragrafit 6, të nenit 36, të Direktivës 2009/73/EC. Në zbatim të nenit 3, të Vendimit të sipërmendur, TAP AG me datën 14.05.2012, paraqiti pranë ERE-së Dokumentin për Ftesën e Shprehjes së Interesit që do të kryhet nga TAP AG në përputhje me Udhëzuesin për menaxhimin dhe alokimin e kapaciteteve në Projektin Trans Adriatik Pipeline (TAP), sipas paragrafit 6, të nenit 36 të Direktivës 2009/73/EC.

Me Vendimin nr. 79, datë 15.06.2012, Bordi i Komisionereve të ERE-së, miratoi Dokumentin për Ftesën e Shprehjes së Interesit që do të kryhet nga TAP AG, në përputhje me Udhëzuesin e për menaxhimin dhe alokimin e kapaciteteve në Projektin Trans Adriatik Pipeline (TAP), sipas paragrafit 6, të nenit 36 të Direktivës 2009/73/EC.

1.7 Rishikimin e Rregullave të Tregut Shqiptar të Energjisë Elektrike

Gjatë vitit 2012 nga ana e Bordit të Komisionerëve të ERE me iniciativë të stafit apo me kërkesë të pjesëtarëve të ndryshëm të tregut janë bërë disa herë ndryshime të Rregullave të Tregut Shqiptar të Energjisë Elektrike të Shqipërisë.

Për herë të parë në tregun e energjisë elektrike nga ana e ERE me Vendimin nr. 23, datë 24.02.2012 u bë implementimi i rregullimit të disbalancave. Me anë të këtij rregullimi nga e ERE është synuar në vendosjen e një përkufizimi të balancimit, përcaktimin e palëve përgjegjëse për balancimin, metodës e balancimit të energjisë elektrike dhe metodën e pagesës së energjisë balancuese etj. Ky vendim shënonte një hap me tej në liberalizimin e tregut të furnizimit me pakice të energjisë elektrike

Pas kërkesave të disa aktorëve të tregut si dhe pas konstatimit të jo efikasitetit të këtyre rregullave nga ana e ERE me Vendimin nr. 93, datë 16.07.2012 u procedua me ndryshimin e Rregullave të Tregut përse i përket rregullave të balancimit.

Me anë të këtij Vendimi u vendos detyrimi që disbalancat të llogariten me bazë orare dhe faturimi të bëhet me bazë mujore. Gjithashtu u vendos që disbalancat të llogariten të ndara në pozitive dhe negative

Gjithashtu çmimi i Energjisë Balancuese llogaritet për çdo muaj si mesatare e ponderuar e çmimeve të blerjes së energjisë elektrike nga KESH sh.a ose në mungesë të tij të çmimit të blerjes së energjisë elektrike nga FPSH-ja prej Prodhuesve të Vegjël, HEC-eve të rinj konçesionar, miratuar nga ERE plus 10% të këtij çmimi, për disbalancat pozitive.

2. Aktet e Rregullatorit në Kuadër të Tregut të Energjisë Elektrike

2.1 Kontrata për Furnizim me Energji Elektrike ndërmjet shoqërisë KESH sh.a (Furnizuesi Publik me Shumicë) dhe shoqërisë CEZ Shperndarje sh.a (Furnizuesi Publik me Pakicë) për periudhën e Tretë Rregullatore 01.01.2012 – 31.12.2014

Bordi i Komisionereve të ERE me Vendimin nr. 134, datë 17.09.2012, (te ndryshuar) miratoi kontratën për furnizimin me energji elektrike ndërmjet shoqërisë KESH sh.a (FPPSH) dhe shoqërisë CEZ Shpërndarje sh.a (FPP) për periudhën 1.01.2012 – 31.12.2014. Miratimi i këtij akti është në autoritetin e ERE –s në referencë të Ligjit nr.9072, datë 22.05.2003, “Për sektorin e energjisë elektrike”, ndryshuar, Vendimi i Këshillit të Ministrave Nr.338, datë 19.03.2008 “Për Miratimin e Modelit Shqiptar të Tregut të Energjisë Elektrike”, i ndryshuar dhe të gjitha aktet e tjera ligjore e nenligjore në fuqi.

Kjo marrëveshje synon rregullimin e marrëdhënieve midis KESH sh.a dhe CEZ shperndarje sh.a për periudhën e Tretë Rregullatore 01.01.2012-31.12.2014, në lidhje me furnizimin me energji elektrike në drejtim të përcaktimit të drejtave dhe detyrimeve mes palëve, sasia e energjisë elektrike që do të lëvrohet për qëllime të kësaj kontrate, pika e lëvrimit, garancitë kontraktore, Interesi i pagesës së vonuar, Skeduli i lëvrimit, Paaftësia për Livrim, Kompesimi i detyrimeve për livrim të tepërt mbi planifikimin, Kompesimi i devijimeve të humbjeve etj.

Ndryshe nga vitet e tjera kjo marrëveshje do ketë vlefshmëri për gjithë periudhën e tretë rregullatore (2012 – 2014).

2.2 Marrëveshja e Shërbimit të Transmetimit të Energjisë Elektrike midis OST sh.a dhe CEZ Shpërndarje sh.a

Kjo marrëveshje u miratua nga ERE me Vendimin nr. 102, datë 19.07.2012, ERE është organi kompetent për miratimin e kësaj marrëveshjeje në bazë të Vendimitit

Këshillit të Ministrave Nr.338, datë 19.03.2008, “Per miratimin e Modelit Shqiptar të Tregut të Energjisë Elektrike” dhe Rregullat e Tregut të Energjisë Elektrike të miratuara me vendimin nr.68, datë 23.6.2008 të Bordit të Komisionerëve të ERE-s.

Me anë të kësaj marrëveshje “OST sh.a” në cilësinë e personit juridik te licensuar për kryerjen e veprimtarisë së transmetimit të energjisë elektrike vënë dispozicion sistemin e transmetimit të saj për transmetimin e energjisë elektrike nga pikat e marrjes në pikat e dhënies për CEZ Shpërndarja sh.a në mënyrë të vazhdueshme dhe të pandërprerë, në sasi të dhe për periudhën kohore të specifikuar në këtë marrëveshje, Nga ana tjetër CEZ Shpërndarja sh.a mbart detyrimin për te informuar OST sh.a në lidhje me sasinë e energjisë elektrike që do të transmetohet për llogari të saj.

2.3 Ndryshimi i Kontratës së Shitblerjes së Energjisë Elektrike midis KESH sh.a dhe Prodhuesve të Vegjël të Energjisë

Me anë të Vendimit 162, datë 07.12.2012 nga ana e Bordit të Komisionerëve të ERE u procedua me ndryshimin e kontratës tip të shitblerjes së energjisë elektrike midis KESH sh.a dhe PVE.

Me ane te ketyre ndryshimeve , garantohet mundesia prodhuesve të energjisë elektrike për të marrë pjesë aktive në tregun e energjisë elektrike, duke sanksionuar në kontratë të drejtën e PVE që të shesin energji elektrike edhe subjekteve të tjere përvec KESH, duke zbatuar rregullat e tregut per kete qellim si disbalancat dhe programimin.

Gjithashtu ky ndryshim është ne perputhje me kërkesat e Modelit te Tregut te Energjisë Elektrike miratuar me VKM nr. 338, date 18.03.2008, i cili ne piken 8 te tij percakton qe “*Per te maksimizuar investimet private në vend dhe për të zvogëluar efektet përjashtuese në treg, rekomandohet që Furnizuesi Publik me Shumice të blejë nga PPE-të vetem një pjesë të prodhimit të tyre ndërsa pjesa tjetër të libet e lirë per t’u tregtuar me cmime të parregulluara brenda ose jashtë vendit*”.

Nga ana tjetër në kontrate janë pasqyruar edhe kerkesat teknike qe mundesia per te shitur energjine elektrike jashte KESH te behet i mundur funksionimi normal i tregut.

3. Trajtimi i Proçeseve Gjyqësore

Gjatë vitit 2012, janë ndjekur edhe në një sërë çështjesh gjyqësore që kanë patur zhvillim në Gjykatën e Rrethit Gjyqësor Tiranë. Rezulton se numri i proceseve gjyqësore që ERE ka ndjekur gjatë vitit 2012 është rritur ndjeshëm.

Mosmarrëveshjet që janë trajtuar në këto gjykime kanë qënë kryesisht ankimime nga subjektet e licensuara nga ERE dhe ankesa të qytetarëve (konsumatorëve) për mbifaturim të energjisë elektrike ku ERE është i thirrur si person i tretë.

Çështjet ku ERE ka qënë palë e paditur, respektivisht me gjyqet me shoqëritë nga konsistojne ne:

- **CEZ Shpërndarje sh.a.** -Kundershtim i vendimit nr. 31 date 31.03.2011 te ERE, ne lidhje me miratimin e kontrates se furnizimit me energji elektrike ndermjet FPSH – FPP per vitin 2011.
- **KESH sh.a.** -Kundershtim i vendimit nr. 118 date 28.12.2010 i ERE, ne lidhje me percaktimin e tarifes se FPSH per vitin 2011 me padites KESH sh.a.
- **CEZ Shpërndarje sh.a.** -Kundershtim i vendimit nr. 99 date 30.09.2011 te ERE-s, per miratimin e studimit te Borxhit te Keq.
- **CEZ Shpërndarje sh.a.** -Kundershtim i vendimit per miratimin kontrates tip per verifikimin fillestar dhe peridik dhe kolaudimin e aparateve mates.
- **CEZ Shpërndarje sh.a.** -Kundershtim i vendimit Nr. 108, date 21.01.2011 te ERE, per miratimin e kontrates se furnizimit me energji elektrike te konsumatoreve tarifore.
- **CEZ Shpërndarje sh.a.** -Kundershtim i vendimit Nr. 110, date 21.01.2011 te ERE, per miratimin e rregullores se kushteve minimale te cilesise se sherbimit.
- **GEN- I Tirana Sh.p.k**- Kundershtim i vendimit 128 date 02.12.2011 te ERE-s, per miratimin e kontrates per mbulimin e humbjeve ne sistemin e shperndarjes per vitin 2012.

- **GEN- I Tirana Sh.p.k-** Ankimi ne gjykatën e Apelit nga GEN-I Tirana sh.p.k i vendimit te gjykatës te rrethit gjyqësor per rrezimin e padise se ngritur nga Gen-I Tirana sh.p.k. ndaj vendimit te ERE-s per miratimin e kontrateve te CEZ Shperndarje per mbulimin e humbjeve ne sistemin e shperndarjes per vitin 2011.
- **CEZ Shpërndarje sh.a.** - Kundërshtim i vendimit te ERE-s per percaktimin e tarifës se shperndarjes dhe çmimit te shitjes se energjise elektrike per periudhen e trete rregullatore.
- **CEZ Shpërndarje sh.a.** - Kundërshtim i vendimit të ERE për miratimin e kontratës midis KESH dhe CEZ Shpërndarje për periudhën e tretë rregullatore.
- **CEZ Shpërndarje sh.a.** - Kundërshtim I vendimit të ERE për miratimin e marrëveshjes së tranmetimit midis OST dhe CEZ Shpërndarje.
- **Çeshtje te tjera** - ku ERE eshte thirrur me cilesin e personit te trete ne gjykate.

4.Procedimi i ERE-s për Heqjen e Licensave të Shpërndarjes dhe Furnizimit Publik me Pakicë të Energjisë Elektrike, Shoqërisë CEZ Shpërndarje Sh.a

Me poshte jepet nje analize e permbledhur e procedimit te ERE-s ndaj CEZ Shperndarje si dhe e shkaqeve dhe argumentave ligjore qe cuan ERE ne marrjen e vendimit te heqjes se Licensave te Shoqerise CEZ Shperndarje.Raporti i plote gjendet i publikuar ne faqen e internetit te ERE-s : www.ere.gov.al/njoftime.

4.1 Kronologjia e Marrëdhënieve ndërmjet CEZ Shpërndarje dhe ERE për sa i takon Problematikave Kryesore të lindura në lidhje me Mospërbushjen e Kushteve të Licencave

Duke filluar nga Janari 2012, pas informacioneve periodike të dërguara në ERE nga ana e CEZ Shperndarje dhe KESH sh.a si dhe pas shqetësimeve të ngritura nga ana e KESH sh.a, për reduktimin e importit të energjisë elektrike për mbulimin e humbjeve në sistemin e shperndarjes nga ana e CEZ Shperndarje, nga ana e ERE është kërkuar shtimi i importit të energjisë elektrike për mbulimin e humbjeve sipas nivelit aktual të tyre dhe për këtë qëllim gjatë muajve janar dhe Shkurt 2012 janë zhvilluar disa seanca dëgjimore për këtë qëllim mes KESH, OST dhe CEZ Shperndarje.

Shoqëria CEZ Shperndarje sh.a në Mars 2012, njoftoi ERE-n, Ministrinë e Financave, METE-n dhe Keshillin e Ministrave, për gjendjen e saj financiare shumë të veshtirë. Nga ana tjetër dhe kompania KESH ka njoftuar ERE-s për situatën e saj të veshtirë në të cilën ndodhet, jo vetëm për shkak të situatës hidrologjike të ndodhjes në një vit të thatë, por dhe për shkak të marrëdhënieve kontraktuale jo funksionale midis saj dhe CEZ Shperndarje. Përveç rritjes së kërkesës në një masë shumë të madhe nga ajo e planifikuar nga CEZ Shperndarje, në të njëjtën kohë, CEZ Shperndarje nuk ka shlyer detyrimet për energjinë e marrë nga KESH që për vitin 2011 i korrespondojnë një sasi rreth 626 mije MWh .

ERE mbasi ka analizuar pretendimet e CEZ Shperndarje mbi situaten financiare, ka organizuar seancen degjimore te dates 04.04.2012 ne te cilen jane kerkuar argumentat e nevojshme per te provuar situaten e veshtire te kompanise CEZ Shperndarje. Ne kete seanceshoqeria njoftohet gjithashtu se ERE ka filluar nje proces te gjere monitorimi te shoqerise CEZ Shperndarje sh.a.

Ne Maj 2012, ERE i ka dhene rekomandimet perkatese shoqerise CEZ Shperndarje, pasi grupi i punes i ERE-se, i ngritur per qellime te monitorimit te gjendjes financiare, ka konstatuar se gjendja kritike eshte shkaktuar kryesisht nga tejkalmi nga ana e CEZ Shperndarje e shpenzimeve te lejuara si pasoje e keqmenaxhimit te shoqerise.

Me angazhimin dhe vullnetin per ti dhene nje zgjidhje kësaj situatë të veshtire, ne daten 5 Shtator 2012, ERE organizoiseancen degjimore ne prani te përfaqësuesve te Ministrisë së Ekonomisë Tregtisë dhe Ekonomisë, shoqërive KESH sh.a dhe OST sh.asi dhe perfaqesuesve te Sekretariatit te Komunitetit te Energjise. Nga ana e shoqerise CEZ Shperndarje eshte pranuar nevoja per import te energjise elektrike per mbulimin e plote te humbjeve, por situata e veshtire financiare nuk i lejon per realizimin e importit.

Po ashtu, në Shtator ERE i eshte drejtuar CEZ Shperndarje, ku shprehet se i gjen te pabazuara argumentat e kësaj shoqërie, ne lidhje me paaftesine financiare te saj per importin e energjise elektrike. Se fundmi në këtë shkresë është konkluduar se gjendja financiare eshte pasoje e menaxhimit te kompanise. Ne te kundert ERE paralajmeron qe do te procedoje me marrjen e masave administrative.

ERE duke konstatuar dështimin e shoqërisë CEZ Shperndarje për të zbatuar legjislacionin në fuqi për prokurimin e energjisë së nevojshme për mbulimin e humbjeve në sistemin e shperndarjes, procedoi me vendosje gjobe ndaj kësaj shoqërie me anë të Vendimit nr. 128, datë 11.09.2012, të Bordit të Komisionerëve të ERE në masën e 1% të të ardhurave vjetore të vitit paraardhës.

Duke analizuar pretendimet e CEZ Shperndarje per pamundesine financiare per përmbushjen e detyrimeve ligjore, ERE ne Tetor 2012, ka udhezuar shoqërine CEZ Shperndarje qe te ule nivelin e shpenzimeve per zera te tjere dhe te fokusohet ne kryerjen eshpenzimit per prokurimin e energjisë elektrike.

Nga ana tjetër Operatori i Sistemit të Transmetimit me shkresën në muajin Tetor 2012, në cilësinë e operatorit të tregut, i gjen të pambeshtetur të gjithë argumentat e CEZ Shperndarje në lidhje me paaftësinë financiare për mbulimin e humbjeve. Nga ana e OST theksohet që kompania duhet të gjejë shkaqet e verteta brenda kompanisë pa ja ngarkuar fajin entiteteve shtetërore apo rregullatore, sepse me gjithë përpjekjet e bera nga Qeveria Shqiptare dhe entitet shtetërore, shkak për mosrealizimin e marrëveshjes për shuarjen me kompensim të detyrimeve të ndërsjellta midis institucioneve buxhetore e jobuxhetore, shoqërive të kontrolluara nga shteti dhe CEZ Shperndarje sipas marrëveshjes së datës 28.2.2012 të miratuar me VKM nr. 154, datë 29.2.2012, CEZ Shperndarje deshtoi në përmbushjen e detyrimeve të tij që bënin efektive këtë marrëveshje. Për më tepër në këtë shkresë çelësohet se detyrimet e CEZ Shperndarje ndaj OST e KESH sh.a. tejkalojnë shumë herë me tepër vlerën e detyrimit nga institucionet buxhetore e jo –buxhetore. Në përfundim rekomandohet që administrimi i shoqërisë aksionere duhet të bëhet në përputhje me Ligjin nr. 9901 datë 14.4.2008 “Për Tregtarët dhe shoqëritë tregtare”, i cili është përgjegjës i organeve të shoqërisë dhe nuk mund të ngarkohet të tregtohet në mënyrë të drejtperdrejtë.

Në muajin nëntor OST sh.a ve në dukje përsëri që furnizimi i konsumatorëve me energji vazhdon normalisht, por kjo po sjell zvogëlimin me shpejtësi të rezervës hidroenergjetike të kaskadës së lumit Drin për shkak të uljes së **zero** të importit nga ana e CEZ Shperndarje.

Në muajin Dhjetor me anë të një shkresë shoqëria CEZ Shperndarje sh.a, njoftoi ERE-n, se : *“shoqëria mund të mos jetë në gjendje të parandalojë përkeqësimin në javët e ardhshme në nivelin e shërbimeve që siguron, përfshirë dhe lehtësimin e energjisë elektrike”*, gjë që deshmon mungesën e kapaciteteve dhe heqjen dorë nga kryerja e aktivitetit të licensuar.

Gjithashtu CEZ Shperndarje sh.a. në kërkesën e saj drejtuar ERE-s kerkoi lejimin e kryerjes së pagesave për shërbime emergjente, thuhet se *“CEZ Shperndarje sh.a. gjendet në veshitësi serioze për të paguar detyrimet bazë ndaj kontraktoreve të ndryshëm.”*

ERE në përgjigje të shkresave refuzoi më sipër, i rikujtoi CEZ Shperndarje se *“Përse kështu që CEZ Shperndarja është mbajtes i licenses së Shperndarjes së Energjisë Elektrike dhe Furnizuesit Publik me Pakicë, është e detyruar dhe e përgjegjshme në bazë të ligjit që të kryejë të gjithë shërbimet sipas legjislacionit në fuqi përfshirë dhe furnizimin e pënderprerë të energjisë elektrike të konsumatorëve.”*

Paaftesia e tyre per menaxhimin e situates dhe per vazhdimin e kryerjes se aktivitetit te licensuar, pohohet prej vete CEZ Shperndarje sh.a. ne pergjigjen drejtuar ERE-s ku shprehen se *“ne nuk e dime ende cfare ngjarjesh mund te ndodhin te cilat mund te sjellin perkeqesimin e shrebimeve. Ajo cfare ne dime eshte se gjendja jone kritike financiare na e ben te veshtire punen per kryerjen e riparimeve apo zevendesimin e pajisjeve te demtuara.”*

CEZ Shperndarje vazhdoi me qendrimet e saj ku pohon me shkresen drejtuar ERE-s në Dhjetorku shprehet se *“Nga e gjithë lista e shlyerjes se detyrimeve qe keni paraqitur me shkresen e sipercituar nuk keni parashikuar shlyerjne e detyrimeve te blerjes se energjise elektrike dhe te sberbimit te transmetimit te energjise”*, e cila tregon mungesen totale te vullnetit per respektimin e detyrimeve kontraktuale karshi pjesetareve te tjere te tregut.

Duke iu referuar Ligjit, ne pergjigjen e saj citon se *“Persa kohe qe shoqeria CEZ shperndarja eshte mbajttese e licenses se Shperndarjes se Energjise Elektrike dhe Furnizuesit Publik me Pakice eshte e detyruar qe te beje furnizimin e panderprere me energji elektrike per konsumatorët tarifor.”*

4.2 Rrethanat e Vendorsjes së Gjobës – Sjellja e Kompanisë

Duke vërejtur mos zbatimin e udhezimeve te dhena nga ERE dhe mos korrigjim te veprimeve nga ana e shoqerise CEZ Shperndarje, me ane te Vendimit nr. 103, date 20.07.2012, ERE filloi procedimin administrativ per vendosje kundravajtje administrative ndaj shoqerise CEZ Shperndarje.

Me ane te vendimeve nr. 111, date 31 Korrik 2012, *“Mbikapacitetet e interkonjeksioneve ne drejtimin import per muajin gusht 2012”* dhe nr. 114, i dates 22 Gusht 2012, *“Mbi kërkesën e CEZ Shpërndarje sh.a për moszhvillimin e ankandit të kapaciteteve në drejtimin import muajt shtator, tetor, nëntor, dhjetor, të vitit 2012”*, Bordit i Komisionereve te ERE u perpoq per ti krijuar CEZ Shperndarje te gjitha lehtësitate per kryerjen e importit te energjise elektrike, dhe u vendos alokimi pa ankand i kapaciteteve të interkonjeksionit për muajin Shtator per këtë shoqëri me qellim qe të lehtësohej importimi i energjisë elektrike .

Duke konstatuar se nga ana e CEZ Shperndarje per periudhen 1 – 14 Shtator 2012 niveli i importit ra ne zero, me ane te Vendimit nr. 128, date 11.09.2012, Bordi i Komisionereve te ERE-se vendosi te dënojë administrativisht me vendosje gjobe shoqërinë CEZ Shpërndarje, per shkak te mos prokurimit te energjisë elektrike te nevojshme qe i korrespondon humbjeve te rrejtimit te shpërndarjes për vitin 2012. Nga ana e ERE gjate këtij procedimi u konstatua se kjo shkelje është kryer ne dijeni te plote nga ana e CEZ Shpërndarje ne te gjitha nivelet e drejtimit te saj duke sjelle qe rrethanat te jene te renda. Pasojat e krijuara jane te medha dhe kane cenuar sigurinë e furnizimit dhe kane vendosur ne vështirësi financiare KESH sh.a. ne kushtet e mospagesave nga CEZ Shperndarje dhe moskompensimi ne sasi prej këtij te fundit qe ka sjelle si rrjedhoje veshtiresine e KESH për te likuiduar detyrimet financiare ndaj Prodhuesve te Vegjel te Energjisë.

Gjithashtu, është për tu theksuar se kompania e ka pranuar këtë mospërbushje detyrimi edhe pse e ka justifikuar këtë me kundërshtimin prej saj te kuadrit rregulator apo mos arritjen e lidhjes se kontratave me furnizuesit ne treg. Ne analize te komunikimeve te vet CEZ Shperndarje, mos lidhja e kontratave pretendohet se ka ndodhur per shkak te pamundesie se shoqerise per te dhene garancite e mjaftueshme per tregtaret. Po ashtu CEZ Shperndarje nuk po arrin te realizoje edhe furnizimin me energji elektrike sipas kontrates te lidhur ne kuader te prokurimit te realizuar ne vitin 2011 per mbulimin e humbjeve ne sistemin e shperndarjes per vitin 2012. Kjo e fundit eshte shkaktuar per shkak te detyrimeve te porealizuara per pagesat e energjise elektrike ndaj subjektit me te cilin ishte lidhur kontrata sipas tenderit vjetor qe CEZ Shperndarje ka zhvilluar.

Ne analize te gjithë sa me siper nga ana e ERE ne baze te nenit 64, te Ligjit 9072, date 22.05.2003 “Per sektorin e energjise elektrike”, te ndryshuar, gjithashtu duke marre ne konsiderate qe Shoqëria CEZ Shperndarje rezultonte qe eshte dënuar edhe me pare administrativisht nga ERE me vendimin nr. 90, date 15.11.2010, u procedua me vendosje gjobe ndaj shoqerise CEZ Shperndarje ne masen 1% te te ardhurave te vitit parardhes.

4.3 Rrethanat e fillimit të procedurës së heqjes së Licencave shoqërisë CEZ Shpërndarje sh.a

Edhe pas vendosjes se gjobes, shoqëria CEZ Shpërndarje vazhdoi te jete në shkelje të detyrimeve të kuadrit ligjor në fuqi, duke mos prokuruar energjine elektrike per mbulimin e humbjeve. Vete CEZ Shpërndarje ne nje nga komunikimet drejtuar ERE-s, shprehet se kerkon që KESH te marre masa te nevojshme per te vepruar si *furnizuesi alternative se fundit*, ç'ka nenkupton furnizimin me energji elektrike per mbulimin e plote te humbjeve.

Mos prokurimi i energjise elektrike per mbulimin e humbjeve nga ana e CEZ Shpërndarje sh.a, pervecse nje shkelje e detyrimeve ligjore dhe rregullatore te sipermendura, cenon ne mënyre e drejtpërdrejte edhe sigurinë e furnizimit me energji elektrike te konsumatoreve tarifore, duke qene se mos importimi i humbjeve con ne mungesën e energjisë elektrike te konsumatoreve shqiptare dhe sigurimi përmes kompanisë se furnizimit publik me shumice (KESH) rendon situatën financiare te kësaj te fundit dhe me tej pjestaret e tjerë te tregut.

Ne kete suate, duke vërejtur kushtet e krijuara nga mosprokurimi i energjise elektrike te nevojshme për mbulimin e gjitha humbjeve te shoqërisë CEZ Shpërndarje sh.a, nga ana e Qeverise Shqiptare u procedua me miratimin e aktit normativ te Keshillit te Ministrave⁶, duke lejuar KESH sh.a qe te importonte energjinë e nevojshme për furnizimin e konsumatoreve dhe mbulimin e humbjeve. Ky deformim i tregut i ardhur si pasoje e mosveprimeve te shoqerise CEZ Shpërndarje u mor duke pare uljen e rezervave te kaskades se Drinit si rrjedhoje e përdorimit te ketyre rezervave edhe per mbulimin e humbjeve ne sistemin e shperndarjes.

ERE duke konstatuar mosreagimin e shoqerise CEZ Shpërndarje sh.a, e cila ka vijuar me deformimin e metejshem te tregut dhe shkeljeve te kryera nga kjo shoqëri te kushteve te përcaktuara ne Licensën për aktivitetin e Shpërndarjes se Energjisë Elektrike

dhe Licensën e aktivitetit të Furnizimit Publik me Pakice, me anë të Vendimit nr. 158, datë 16.11.2012, vendosi fillimin e procedurave për heqjen e licensave të aktiviteteve të shpërndarjes dhe furnizimit publik me pakice, për këtë shoqëri

4.4 Shkeljet e Kushteve të Licencës të Kryera nga ana e Shoqërisë CEZ Shpërndarje

4.4.1 Mosprokurimi i Energjisë Elektrike për Mbulimin e plotë të të gjitha Humbjeve në Sistemin e Shpërndarjes

CEZ Shpërndarje sh.a. në shkelje të kushteve të licensës së shpërndarjes (pika 3.16.4), *“I Licensuari është përgjegjës për blerjen e gjithë energjisë së nevojitur për të mbuluar humbjet në sistemin e shpërndarjes”*, si dhe Modelit të Tregut (Pika 4.8) *“OSSH-ja është përgjegjëse për blerjen e energjisë elektrike për të mbuluar të gjitha humbjet në sistemin e shpërndarjes”*, nuk ka realizuar prokurimin e sasisë së plote të energjisë elektrike për mbulimin e plote të humbjeve në sistemin e shpërndarjes.

Detyrimi i CEZ Shpërndarje sh.a. ndaj KESH sh.a., për periudhën 2010-2012, rezulton një diferencë prej 1.762.133 MWh, duke mos përfshirë edhe detyrimin e “ndjeshëm” të krijuar në muajin dhjetor 2012.

Kjo shkelje e legjislacionit në fuqi, përveç një deformimi të tregut nga ana e CEZ Shpërndarje rrezikonte që të ulte në mënyrë drastike rezervat e kaskadës së Drinit, duke qënë se mbulimi i humbjeve po bëhej nga KESH sh.a. këtë qëndrim ka mbajtur edhe operatori i tregut OST, ku me shpresa të vazhdueshme ka paralajmëruar se *“vazhdimi i një situate të tillë do ta cojë rezervën energjetike drejt nivelit zero”*.

4.4.2 Mosrealizimi i Objektivave për Nivelin e Reduktimit të Humbjeve dhe Rritja e Mëtejshme e këtij Niveli

Qëllimi i shtetit Shqiptar për privatizimin e OSSH, ishte të zgjidhte një Investitor Strategjik që të kishte kapacitetet që ndërmjet të tjerave të ulte humbjet në shpërndarje dhe të krijonte një shoqëri furnizuese të energjisë të qëndrueshme dhe të besueshme.

Si pjesë integrale e paketës së privatizimit janë edhe dokumentet e tenderit dhe çdo referencë në ligjet dhe rregulloret që janë direkt detyruese për CEZ a.s., si Investitorit Strategjik, ku në Ofertën Teknike të Projektit të Privatizimit të OSSH, datë 26 shtator 2008, nga CEZ a.s., Plani i Biznesit, përcaktohet se reduktimi i humbjeve ka qënë një nga synimet kryesore të shoqërisë CEZ.

Në vijim në figurën -38- paraqitet krahasimi i targeteve të humbjeve të vendosura nga ERE, në zbatim të Deklaratës Rregulatore, krahasuar me realizimin faktik të humbjeve nga ana e shoqërisë CEZ Shpërndarje sh.a (sipas raportimeve të vetë kompanisë) për periudhën 2008-2012.

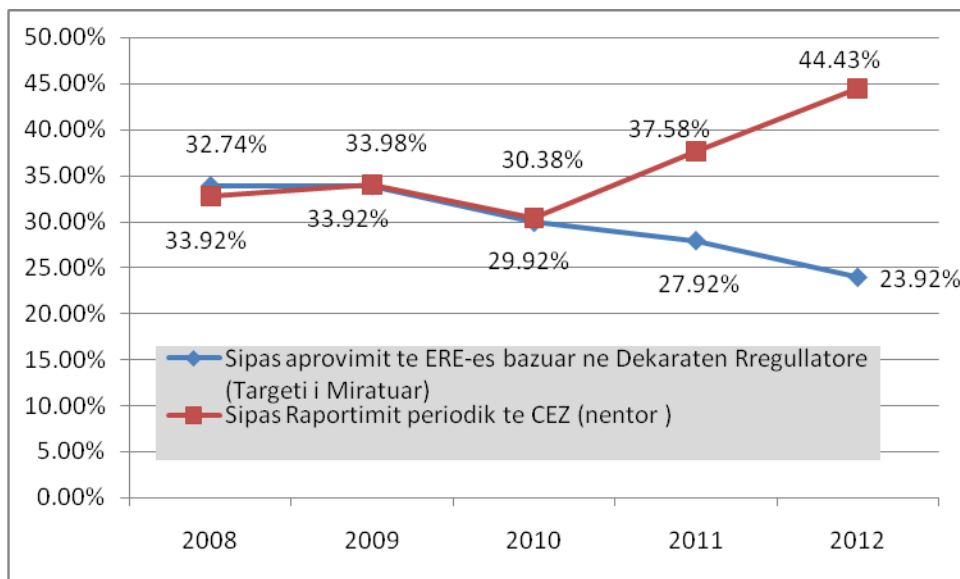

Figure 38 Krahasimi i Humbjeve me Targetet

Pra sic shihet qarte nga tabela, humbjet ne kundershtrim me qellimin dhe detyrimet e privatizimit kane ardhur duke u rritur dukshem.

ERE duke u bazuar edhe në Deklaratën Rregullatore pika 4.5 “Objektivat e Reduktimit të Humbjeve”, për vitin 2012 ka njohur në tarife vetëm nivelin e pranuar te humbjeve sipas skedultite reduktimit te humbjeve te aprovuar nga ERE. Pra nga ana e ERE-s, per efekt te llogaritjes se tarifes, janë njohur vetëm 23.92% humbje ne vitin 2012, në rrjetin e shpërndarjes të cilat janë 11.35 Miliard lekë. Ndersa, diferenca ndermejt nivelit aktual te humbjeve nga ato te njohura nga ERE, do te mbulohen nga vete shoqëria CEZ Shperndarje dhe qe i korrespondojne nje vlere rreth 15 miliarde leke.

4.4.3 Moszbatimi i Planit të Investimeve të Miratuar nga ERE

CEZ Shpërndarje kishte detyrimin në bazë të licensës së shpërndarjes (pika 3.17) të përgatiste një plan të zhvillimit të operimeve që përfshinte, pa u kufizuar “*Nje program investimi me analiza tekniko - ekonomike dhe financiare per projektet e investimit*”. Po ashtu CEZ shpërndarje në bazë të pikës 4.6 të licensës së shpërndarjes kishte detyrimin që “*t’u bindet vendimeve te nxjerra nga ERE*”.

Si rrjedhoje e ketyre detyrimeve, ERE me ane te Vendimit nr. 143 date 07.12.2011, te ndryshuar, “Per Miratimin e Planit te Investimeve”, miratoi planin e investimeve per vitin 2012. Nga te dhënat paraprake te monitorimit te kryer se fundmi dhe siç deklarohet nga vet kompania ne raportimet periodike ne ERE, për vitin 2012, ka realizuar rreth 7% te planit te miratuar te investime.

Sqarojmë gjithashtu se edhe qëllimi i CEZ a.s si investitor strategjik sic përcaktuar edhe ne Dokumentin e Ofertes se vitit 2008 CEZ a.s ishte "plotësisht e angazhuar për të ulur humbjet" duke bërë investime që do conin në uljen e humbjeve, zhvillimin e rrjetit të shpërndarjes, rindërtim të linjave ekzistuese, përmirësim të cilësisë së shërbimit, etj.

Pavaresisht detyrimit ligjor per realizimin e planeve te investimeve, CEZ Shperndarje nuk e ka realizuar ne asnje vit planin e investimeve ne total, pa folur ketu per realizimin e ketij plani sipas zerave te aprovuara nga vendimet e EREs, duke qene e paafte per te realizuar mbeshtetje financiarisht permes bankave apo shoqerise mëmë.

4.4.4 Mospajisja me Matësa të Energjisë Elektrike të të gjithë Konsumatorëve

ERE, ne kuader te monitorimit te pajisjes me matesa, ka konstatuar problematika duke shqyrtuar informacionet periodike, informacionet specifike si dhe nisur nga monitorimet ne terren apo ankesat e konsumatoreve.

Nga monitorimi, ne zonen e Kukësit, sipas te dhenave te vete CEZ Shperndarje sh.a., rezultojne 3.984 abonente qe nuk jane te pajisur me matesa.

Po ashtu ne monitorimin e kryer ne *zonen e Vlores* ka rezultuar se u gjeten 2.097 abonente qe banojne (konsumojne energji elektrike) dhe nuk kane mates.

Ne Zonen Fier/Ballsh u gjeten 657 abonente qe banojne dhe qe konsumojne energji elektrike, por nuk kane mates dhe 392 abonente me matesa te demtuar. Nga monitorimi ne vend ne qytetin e Fierit, u gjeten 473 konsumatore me mates te demtuar.

Gjithë sa më sipër përbën shkelje të legjislacionit në fuqi dhe konkretisht:

- *Licensa e Shperndarje, Pika 2.2 c) “Gjate afatit te Licenses, i Licensuari ka te drejte te kryeje te gjitha veprimtarite qe kerkohen per permbushjen e Veprimtarise se Licensuar, perfshire, pa kufizim: c) instalimin dhe sherbimin e matesve te energjise elektrike.*
- *Ne baze te Ligjit nr. 9072, date 22.05.2003 “Per sektorin e energjise elektrike”, te ndryshuar, ne nenin 52 percaktohet se “Operatori i Sistemit te Shperndarjes eshte i detyruar te pajise me sistem matjeje çdo klient te lidhur ne sistemin e shperndarjes”.*

4.4.5 Mospagesa ndaj Shoqerisë OST sh.a sipas Marrëveshjes së miratuar nga ERE

CEZ Shperndarje nuk ka kryer rregullisht pagesat ndaj OST. Kjo eshte ne kundërshtim te Vendimit nr. 102 date 17.07.2012 te Bordit te Komisionereve te ERE qe miratoi marreveshjen e transmetimit mes OST sh.a dhe CEZ Shperndarje sh.a dhe pikes 6.4 te Modelit te Tregut.

Referuar shkreses 5449 Prot, date 13.12.2012, OST sh.a ve ne dijani se per vitin 2011 debia e krijuar nga moslikuidimi i ketyre faturave eshte 2,335,565,242 lekë dhe interesat e llogaritura deri me 29.08.2012 jane 222,579,749 lekë. Ndërsa per vitin 2012 debia e krijuar rezulton 1,815,330,091 lekë dhe interesat e llogaritura per keto fatura deri me 13.12.2012, jane 1,760,162,146 lekë.

4.4.6 Moszbatimi i Detyrimit per Raportimet ne ERE

CEZ Shperndarje sh.a ne shkelje te pikes 3.7.2 te Licenses se Shperndarjes se Energjise Elektrike dhe pikes 3.2.2 te Licenses se Furnizimit Publik me Pakice, nuk ka sjelle brenda 31 Janarit raportin periodik vjetor lidhur me operimet e tij gjate vitit te meparshem kalendarik, qe permban permbledhjen dhe analizen e veprimtarise se shperndarjes se te licensuarit; shitjet e energjise elektrike dhe te dhenat mbi mbledhjen e faturave per vitin paraardhes; cilesine e sherbimit te shperndarjes dhe detajet e çdo mase te marre per permiresimin e sherbimit te shperndarjes ne zone; çdo keq-funksionim qe ka ndodhur gjate vitit te kaluar; çdo nderprerje te programuar dhe te pa programuar te energjise elektrike sipas niveleve te tensioni; humbjet sipas niveleve te tensionit etj, sic kerkuar ne baze te licensave qe ushtron aktivitetin shoqeria CEZ Shperndarje.

Gjithashtu kjo shoqëri jo vetem qe CEZ Shperndarje nuk ka paraqitur raportet me permbajten e kerkuar nga pika 3.7.2 e licenses por edhe e ka bere kete brenda afateve te gjykuara te nevojshme nga ajo vete dhe jo ne kohen e kerkuar nga ERE sic edhe referohet ne piken 3.7.3 te licenses ku qartesisht parashikohet se :

“T Licensuari do t’i paraqese ERE-s, me kerkesen e saj dhe sipas formes dhe brenda kohes se vendosur nga ERE, çdo informacion qe eshte i domosdoshem per ERE-n per te kryer pergjegjesite e saj rregullatore te autorizuar”.

4.4.7 Mospagesa ndaj Shoqerise KESH sh.a sipas Marreveshjes se miratuar nga ERE

ERE ka konstatuar shkelje te detyrimeve ne marrëdhëniet kontraktuale midis KESH sh.a dhe CEZ Shperndarje sh.a ne kundërshtim me Vendimin 134 date 17.09.2012 te ERE per marreveshjen per shitjen e energjise elektrike mes KESH sh.a dhe CEZ Shperndarje sh.a.

Sipas shkreses te KESH sha me nr. 4230/2 Prot., date 02.10.2012, mospagesa ka kapur vleren 10.372.420.784 (Dhjetë miliardë e tetëdhjetë e dy milionë e

katerqind e njezete mije e shtateqind e tetedhete e kater)leke e cila duke perfshire penalitetet arrin ne 11.348.987.743 (Njembedhete miliarde e treqind e dyzet e tete milione e nenteqind e tetedhete e shtate mije e shtateqind e dyzet e tre) leke.

Kjo ka çuar ne një situatë të vështirë financiare edhe kompanitë e tjera që operojnë ne Shqipëri, të tilla si Prodhuesit e Vegjël të Energjisë Elektrike por mjaft shqetësues është situata edhe në drejtim të mospagesave ndaj Tregtareve të cilat deri me tani ka shkuar në vlerat të mëdha. Kjo shkelje ka krijuar një tjetër shqetësim që lidhet drejtpërdrejt me sigurinë e furnizimit me energji elektrike në vend pasi në kushtet e vështirësisë financiare me të cilat po përballen këto operatore, nuk janë kryer investimet e pritshme nga KESH dhe OST për vitin 2012, çka gjithashtu i ka ekspozuar këto në mospërmbushjen edhe të detyrimeve ndaj donatoreve.

4.4.8 Shkelje të Detyrimit për Parandalimin e Vjedhjeve

CEZ Shpërndarje në bazë të nenit 4.7 të licensës së furnizimit publik me pakicë, është përgjegjëse “*per zbulimin dhe parandalimin e vjedhjes se energjise*”.

Shoqëria CEZ Shpërndarje ka fëzuar në përputhje me legjislacionin në fuqi mjetet dhe mekanizmat ligjore të cilat ndihmojnë në parandalimin/uljen e vjedhjeve dhe të humbjeve në rrjetin e shpërndarjes, gjë e cila sic është bërë prezent në *piken 2 të shkeljeve teknike të këtij relacioni*, nuk është arritur prej tyre.

4.4.9 Shkelje të Kushteve të Përgjithshme të Kontratës së Furnizimit me Energji Elektrike për Klientet Familjare dhe Jofamiljare

Në kontratën e furnizimit me energji elektrike për konsumatorët familjare dhe jo familjare janë percaktuar raportet e detyrimeve dhe përgjegjësive reciproke të konsumatorit dhe CEZ Shpërndarje në cilësinë e furnizuesit publik me pakicë.

ERE ka konstatuar se CEZ Shperndarje ne pjesen me te madhe te rasteve eshte ne shkelje te afatit te trajtimit te ankesave apo kerkesave te klienteve sipas detyrimit te pikes 6.10, te Licenses se Furnizimit Publik me Pakice dhe Kontrates se Furnizimit me Energji Elektrike per Konsumatorët Familjare dhe Jo - Familjare, detyrim ne baze te te cilit i Licensuari do te marre ne konsiderate çdo ankese dhe do t'i pergjigjet me shkrim ankuesit nese ankesa e tij/saj eshte pranuar apo refuzuar, brenda 15 diteve pune nga marrja e saj.

Ne tabelen -31- jepet ne menyre te detajuar totali i ankesave ne ERE. Analiza tregon se numri i ankesave te pazgjidhura eshte rreth 73% (nese shtohen edhe ato ne proces rritet akoma me shume), gje qe tregon punen e dobët te bere nga shoqeria ne kete drejtim.

Table 31 Totali i Ankesave te Paraqitura ne ERE per Vitin 2012

| TOTALI I ANKESAVE TE PARAQITURA NE ERE PER VITIN 2012 | | | | |
|---|-------------------|--------------|----------------|------------|
| MUAI | TOTALI I ANKESAVE | TE ZGJIDHURA | TE PAZGJIDHURA | NE PROCES |
| JANAR | 109 | 25 | 70 | 14 |
| SHKURT | 118 | 11 | 99 | 8 |
| MARS | 89 | 22 | 61 | 6 |
| PRILL | 113 | 32 | 74 | 7 |
| MAJ | 157 | 29 | 110 | 18 |
| QERSHOR | 171 | 17 | 132 | 22 |
| KORRIK | 203 | 22 | 154 | 27 |
| GUSHT | 173 | 10 | 121 | 42 |
| SHTATOR | 181 | 5 | 167 | 9 |
| TETOR | 147 | 8 | 113 | 26 |
| NENTOR | 161 | 0 | 129 | 32 |
| DHJETOR | 98 | 0 | 12 | 86 |
| Total | 1720 | 181 | 1242 | 297 |

Po te shikojme ecurine e ankesave te paraqitura ne ERE gjate viteve 2009- 2012, do te verejme se numri i ankesave ka nje rritje progresive nga viti ne vit ç'ka deshmon qarte sesi performanca e kompanise CEZ Shperndarje ka ardhur ne zbritje dhe pakenaqesia e konsumatoreve ndaj sherbimeve te furnizimit me energji elektrike eshte rritur ne menyre te ndjeshme.

ERE konstaton se numri i ketyre ankesave per vitin 2012 eshte me shume se 20 here me i larte se ato te paraqitura ne vitin 2009.

4.4.10 Shkelje të Treguesve të Cilësisë së Shërbimit të Shpërndarjes dhe Shitjes së energjisë elektrike

Enti Rregullator i Energjisë ka miratuar një sere aktesh me qëllim specifikimin e elementeve kyç të cilësisë së shërbimit të ofruar konsumatorëve. Duke filluar nga 1 Janari i vitit 2012, bazuar në Vendimet e mësipërme të Bordit të Komisionerëve të ERE-s, CEZ Shpërndarje Sh.a. kishte detyrimin për furnizimin e pandërprerë me energji elektrike të Klientëve Familjare.

Nga monitorimet e ushtruara nga ana e ERE-s, është analizuar evidenca e ndërprerjeve të gjata të paplanifikuara, për periudhën tetor – dhjetor 2012, periudha e cila bazuar në numërin e shtuar të ankesave të konsumatorëve në zona të ndryshme të vendit, si dhe nga informacionet e raportuara nga mediat e shkruara dhe vizive, rezultojnë se këto ndërprerje kanë qenë me evidente. Nga tabela e mëposhtme, pasqyrohen ndërprerjet për muajin Nentor 2012, në Tension të Lartë, Tension të Mesëm dhe Tension të Ulet të rrjetit të shpërndarjes.

Table 32 Nderprerjet per muajin Nentor 2012, ne TL, TM dhe TU të rrjetit të shpërndarjes

Tension I Larte

| Shkaku I stakimit | Konsumatore te efektuar nga stakimet | Kohezgjatja totale e stakimeve (h : min) |
|-------------------|--------------------------------------|--|
| Tranformatoret | 67336 | 31:39:00 |
| Linja | 432407 | 136:58:00 |
| Zbarat e N/St | 20873 | 36:24:00 |
| Celesat e HV | 222265 | 94:50:00 |
| Izolatoret | 6632 | 2:51 |
| Mbrojtja maxmale | 61403 | 7:59 |
| Lidhje e Shkurtra | 1 | 3:00 |
| Lidhje me token | 700 | 14:30 |
| Siguresat HV | 1187 | 3:01 |
| Mbiflukset | 1832 | 7:59 |
| Arsye sigurie | 28448 | 33:47:00 |
| Shuma | 843084 | 372:58:00 |

Tension I Mesem

| Shkaku I stakimit | Konsumatore te efektuar nga stakimet | Kohezgjatja totale e stakimeve (h : min) |
|-------------------------|--------------------------------------|--|
| Tranformatoret | 5800 | 12197:04:00 |
| Percjelles dhe Izolator | 1458165 | 7475:21:00 |
| Percjelles i l.dobta | 7058 | 15:15:00 |
| Thikat | 27648 | 94:50:00 |
| Izolatoret | 376809 | 3564:42:00 |
| Kabli ; Kablli kryesor | 86119 | 927:30:00 |
| Lidhje e Shkurtra | 358776 | 552:48:00 |
| Lidhje me token | 146331 | 192:13:00 |
| Siguresat MV | 316046 | 325:26:00 |
| Kabinat | 60 | 145:00:00 |
| Arsye sigurie | 647091 | 894:36:00 |
| Shuma | 3429903 | 14187:41:00 |

Tension I Ulet

| Shkaku I stakimit | Konsumatore te efektuar nga stakimet | Kohezgjatja totale e stakimeve (h : min) |
|-------------------|--------------------------------------|--|
| Percjellesi | 7289 | 1058:02:00 |
| Automati LV | 3740 | 139:46:00 |
| Siguresat LV | 2582 | 180:09:00 |
| Panel LV | 180 | 5:20:00 |
| Izolatoret LV | 353 | 79:15:00 |
| Shuma | 14144 | 1462:32:00 |

Nga tabela e mesiperme evidentohen keta tregues:

- Numri i konsumatoreve te prekur nga ndërprerjet e gjata te paplanifikuara ne rang vendi, eshte 843084 ne TL, 3429903 ne TM, 14144 ne TU;
- Kohezgjatja e ndërprerjeve eshte 372 ore ne TL, 14187 ore ne TM dhe 1462 ore ne TL;

Pra ne kundërshtim me sa parashikuar ne aktet rregullatore te sipermendura, CEZ Shperndarje ka shkelur ne menyre te dukshme cilesine e shërbimit te ofruar konsumatoreve.

Gjithashtu nga evidencat e fundit, rezultonte se numri i konsumatorëve pa energji elektrike ishte mbi 7000. Vihej re që shkak kryesor për këtë është mungesa/dëmtimi i transformatoreve. Shqetësues ishte fakti që ka patur konsumatorë me mbi 500 ditë pa energji elektrike.

Sqarojme se per gjitha keto monitorime ERE ka mbajtur kontakte te aferta me perfaqesues te shoqerise CEZ, gje e pranuar nga vete CEZ ne informacioni e derguar. Per te gjitha keto raste ERE ka mbajtur qendrim zyrtar mbi menyren e trajtimit dhe gjithashtu ka derguar udhezimet e veta me ane te shkreses nr. 816, prot., date 26.12.2012, udhezime keto te cilat nuk jane pare te pasqyruara ne veprimet e shoqerise CEZ.

5. Konkluzionet

ERE ne analize te sa me siper, persa i takon gjithë veprimeve te CEZ Shperndarje, si ne raport me ERE-n dhe detyrimeve qe kishte kjo kompani bazuar ne licencat e dhena, ashtu edhe ne raport me pjesetaret e tjere te tregut, ka konstatuar:

- Mos vullnetine CEZ Shperndarje per te vazhduar projektin ne Shqiperi i cili reflektohet nga mos vullneti per te investuar ne sistemin e shperndarjes dhe/apo te bleje pajisjet e nevojshme per operim.
- CEZ Shperndarje apo CEZ a.s. nuk kane dhene asnjehere opsione per zgjidhjen e situates, përkundrazi ata shprehin gatishmeri per tu larguar nga Shqiperia. Duke iu referuar shkrimit te botuar nga Agjensia BLOOMBERG ne daten 31 Tetor 2012, ku deklaroi “*CEZ a.s. (CEZ) kompania me e madhe CEKE e podhimit te energjise , pohon se eshte duke marre ne konsiderate largimin nga Shqiperia.*”
- Referuar korrespondencave te CEZ a.s dhe CEZ Shperndarje, konfirmohet mos gatishmeria per te zgjidhur çeshtjen e nderprerjeve ne Shqiperi, kryerjen e investime ne rrjetin e shperndarjes, blerjen e pajisjeve dhe paaftësia e tyre per te parandaluar perkeqesimin e situates .
- Mos prokurimi i energjise elektrike per te mbuluar humbjet ne sistemin e shperndarjes eshte nje shembull i qarte i deformimit te tregut te realizuar nga CEZ a.s dhe CEZ Shperndarje, i cili ka sjelle pasoja te renda per sigurine e furnizimit ne Shqiperi.
- Fakti se CEZ Shperndarje ne tetor ka nenkontraktuar menaxhimin e shoqerise nje pale te trete (Schindler’s Group) e cila nuk ka asnje experience ne sektorin e energjise elektrike, tregon qe shoqeria CEZ Shperndarje ka fokusuar aktivitetin dhe menaxhimin e saj ne pergatitjen per largimin nga Shqiperia, ne vend qe te shmangte shkeljet. Kjo deshmon ne paaftesine dhe mos gatishmerine ne permbushjen e detyrimeve dhe investimeve sic kerkuar ne license dhe deklaraten rregullatore. Mjafton vetem ky fakt per te deshmuar mos gadishmerise e shoqerise per te qendruar ne Shqiperi e CEZ a.s dhe CEZ Shperndarje per te hequr licenses.

- Njohja e detyrimit nga ana e CEZ Shperndarje, duke u shprehur e gatshme per te importuar sasine e nevojshme te energjise, sic shihet edhe ne shkresen e derguar Kryeministrit, te dates 30 Korrik 2012 ne te cilen percaktohet se “*sipas kontrates, CEZ Shperndarje eshte i detyruar te importoje energjine e duhur per mbulimin e humbjeve ne rrjetin e shperndarjes, duke synuar nje sherbim me te mire per klientet shqiptar, kompania meme ne Prage ka vendosur to alokoje me shume fonde ne kompanine e shperndarjes, te cilat do te perdoren per te siguruar energjine e duhur me qellim garantimin e furnizimit te panderprere me energji elektrike*”, rrezon te gjitha pretendimet e CEZ Shperndarje se kane importuar sasine e duhur te Energjise per mbulimin e humbjeve ne rrjetin e shperndarjes.
- Ne letren drejtuar Kryeministrit, te dates 16 Korrik, 2011, ne te cilen CEZ Shperndarje thekson se “*...se mund te sjelle sa me shpejt te jete e mundur 100 milion euro ne Shqiperi dhe mund te investoje shumen e pare te rendesishme ne rrjetin e shperndarjes dhe te vazhdoje me permiresimin e sherbimit te shperndarjes nga ana CEZ Shperndarje s*”, konfirmohen dy fakte te rendesishme:
 - a. Se pari, njihet detyrimi per te investuar nga ana CEZ Shperndarje ne rrjetin e shperndarjes
 - b. Se dyti, konfirmohet me shkrim nga ana e tyre qe kjo vlere eshte investimi i pare qe do te kryhet prej tyre ne Shqiperi.
- ERE konstaton se mungesa e investimeve nga ana e CEZ Shperndarje sh.a. dhe permiresimi i sistemit te shperndarjes, ne kundërshtim keto me detyrimet sipas planit te investimeve te miratuar nga ERE, i cili kishte si qellim pikerisht permiresimet ne kete sektor, jane shkaku qe CEZ Shperndarje nuk ka mundur te permbushë detyrimet e marra persiper, te cilat kane cuar nder te tjera edhe ne rritjen e vjedhjeve te energjise elektrike dhe shtimin e lidhjeve te paligjshme.
- Persa i takon shkeljes se konstatuar ne lidhje me mungesen e matesave te Energjise elektrike, e videntojme faktin se asnjehere nuk eshte provuar para ERE-s plotesimi me matesa i te gjithe abonenteve duke qene se vete CEZ Shperndarje ka nje mungese te theksuar provash ne pergjigjen e saj, dhe per me teper eshte

kontraktidktor pasi ne raportimet prane ERE konfirmohet nga vete CEZ Shperndarje, ekzistenca e abonenteve pa matesa ne teritorin e Shqiperise.

- Rritja e ndjeshme e numerit te ankesave te paraqitura nga ana e konsumatoreve ne ERE, eshte tregues i dukshem:
 - i. Se pari i paaftesisë se CEZ Shperndarje për te trajtuar ankesat mjaft te shumta dhe te rritura qe nga momenti i privatizimit.
 - ii. Se dyti se eshte nje fakt i pakundershtueshem i perkeqesimit te cilesise se sherbimit te CEZ Shperndarje Sh.a ndaj konsumatorit
 - iii. Se treti, deshmon se CEZ Shperndarje është në fakt e paaftë për të trajtuar rritjen e numrit të ankesave për shkak të mungesës së investimeve dhe per shkak te mosplotesimit nga ana e tyre te detyrimeve te marra me siper te permendura gjeresisht ne kete material.
- ERE ka dokumentuar se ndërprerjet kolektive e energjisë elektrike te kryera te nga CEZ Shperndarje keta muajt e fundit, kane prekur nje pjese te madhe te komunitetit, duke mos patur asnje argument teknik per kryerjen e tyre, pervec mungeses se transformatoreve dhe bazes se nevojshme materiale qe duhej te sigurohej nga vete CEZ Shperndarje sh.a.

Eshte e rendesishme te theksojmë se pohimet e kryera nga vete CEZ Shperndarje me shkresën nr 6092/2, date 28.09.2012 ku theskehohet qe KESH sh.a *dubet te sherbejefurnizues i alternativa e fundit dhe CEZ Shperndarje sh.a eshte ne pamundesine te beje importin e nevojshëm*, dhe shkresën tjetër te dërguar prej tyre ne date 20 Dhjetor 2012, nr.7869 ne ERE ne te cilen thekson se CEZ Shperndarje *mund te mos jete ne gjendje te parandaloje perkeqesimin ne javet e ardhshme ne nivelin e sherbimeve qe siguron, perfshire edhe levrimin e energjisë elektrike*, janë kushte te mjaftueshme për ti hequr licensat kompanise CEZ Shperndarje, duke qene se ajo vete me ane te ketyre shkresave dorezohet duke thene se nuk i ploteson dot me detyrimet e licencave.

Si rrjedhojë e gjithë sa më sipër Bordi i Komisionerëve të ERE me Vendimin nr. 4, datë 21.01.2013 vendosi heqjen e licensave të shpërndarjes dhe furnizimit publik me pakicë të shoqërisë CEZ Shpërndarje sh.a dhe me anë të Vendimit nr. 5, datë 21.01.2013 vendosi këtë shoqëri në administrim të përkohshëm në bazë të nenit 18, pika 4, gërma c) e Ligjit nr. 9072, datë 22.05.2003 “Për sektorin e energjisë elektrike”, të ndryshuar

Kapitulli IV

Veprimtaria e ERE në fushën e Mbrojtjes së Konsumatorit

Veprimtaria e ERE në fushën e Mbrojtjes së Konsumatorit

Edhe gjate vitit 2012 nga Enti Rregullator i Energjise aktiviteti i ERE-s eshte orientuar ne vazhdimesi ne drejtim te garantimit dhe mbrojtjes se të drejtave të konsumatoreve tarifore duke konsideruar nder te tjera edhe rolin aktivtë konsumatoreve ne treg, mireinformimin dhe ndergjegjesimin e konsumtorit mbi nivelein e te drejtave dhe sherbimeve qe duhet te ofrohen nga Furnizuesi.

Edhe gjate keitj viti mbrojtja e kosnumtorit ka konsistuar ne:

1. Trajtimin dhe Zgjidhjen e Ankesave të Konsumatorëve

Trajtimi i drejtpërdrejtë i ankesave eshte bere ne çdo rast bazuar ne parimet e përkushtimit, transparences, paanshmërise dhe brenda afateve ligjore të trajtimit te ankesave të konsumatorëve.

Ashtu sikuresse u konstatua gjate vitit 2012, edhe ne vitin2012, verehet perseri një numer i konsiderueshme konsumatorësh që i drejtohen drejtpërdrejtë ERE për zgjidhjen e ankesave të tyre ndaj Kompanisë së Furnizimit me Pakice. Për vitin në fjalë, pranë ERE-së janë regjistruar dhe trajtuar rreth 1720 ankesa, kundrejt 1019 të regjistruara për vitin 2011. Në këtë numër nuk përfshihen informacionet dhe orientimet e dhëna nëpërmjet telefonatave apo e-mail (rreth 200 ankesa me e-mail) si dhe konsultimet e shumta me konsumatorë të ndryshëm që i drejtohen personalisht ERE-së.

Ne gjykimin e ERE ky numer i larte ankesash deshmon nga njera ane nërgjegjësimin e konsumatorëve për roline ERE-s ne zgjidhjen e ankesave por nga ana tjetere eshte nje tregues shqetesues i uljes se cilesise se sherbimit nga Operatori i Sistemit te Shperndarjes dhe Furnizuesi Publik me Pakice.

Problematika kryesore e trajtuar për vitin 2012, ka konsistuar në:

1.1 Shkelje të Kushteve të Përgjithshme të Kontratës së Furnizimit me Energji Elektrike për Klientët Familjare dhe Jofamiljare

Ne kontraten e furnizimit me energji elektrike për konsumatorët familjare dhe jo familjare janë përcaktuar raportet e detyrimeve dhe përgjegjesive reciproke të konsumatorit dhe CEZ Shpërndarje në cilësinë e furnizuesit publik me pakicë.

Lidhur me këtë detyrim të kompanisë, ERE ka konstatuar se CEZ Shpërndarje në pjesën më të madhe të rasteve është në shkelje të afatit të trajtimit të ankesave apo kërkesave të klientëve sipas detyrimit të pikës 6.10, të Licenses së Furnizimit Publik me Pakicë dhe Kontrates së Furnizimit me Energji Elektrike për Konsumatorët Familjare dhe Jo - Familjare, detyrim në bazë të të cilit i Licensuari do të marrë në konsideratë çdo ankese dhe do t'i përgjigjet me shkrim ankuesit nëse ankesa e tij/saj është pranuar apo refuzuar, brenda 15 ditëve pune nga marrja e saj. Për këtë shkelje në të cilën ERE bën saktësisht referimin se ku konsiston pjesa e papërbushur e detyrimit të CEZ Shpërndarje.

Në tabelën -33- jepet në mënyrë të detajuar totali i ankesave në ERE, numri i ankesave që tashmë janë zgjidhur, numri i ankesave të pazgjidhura si dhe numri i ankesave që janë në proces analize (duhet theksuar se me mbylljen e vitit edhe këto ankese mund të konsiderohen të pazgjidhura). **Analiza tregon se numri i ankesave të pazgjidhura është rreth 73%** (nëse shtohen edhe ato në proces rritet akoma më shumë).

Table 33 Totali i Ankesave te Paraqitura ne ERE per Vitin 2012

| TOTALI I ANKESAVE TE PARAQITURA NE ERE PER VITIN 2012 | | | | |
|---|-------------------|--------------|----------------|-----------|
| MUAJI | TOTALI I ANKESAVE | TE ZGJIDHURA | TE PAZGJIDHURA | NE PROCES |
| JANAR | 109 | 25 | 70 | 14 |
| SHKURT | 118 | 11 | 99 | 8 |
| MARS | 89 | 22 | 61 | 6 |
| PRILL | 113 | 32 | 74 | 7 |
| MAJ | 157 | 29 | 110 | 18 |
| QERSHOR | 171 | 17 | 132 | 22 |
| KORRIK | 203 | 22 | 154 | 27 |
| GUSHT | 173 | 10 | 121 | 42 |
| SHTATOR | 181 | 5 | 167 | 9 |
| TETOR | 147 | 8 | 113 | 26 |
| NENTOR | 161 | 0 | 129 | 32 |
| DHJETOR | 98 | 0 | 12 | 86 |
| Total | 1720 | 181 | 1242 | 297 |

Gjithashtu, krahas listes se ankesave te drejtuar ne ERE, konsumatorët e kategorive te ndryshme kane derguar ankesa edhe ne METE dhe institucione te tjera sic paraqitet ne tabelen e meposhtme.

Table 34 Ankesat drejtuar METE-s apo Institucioneve te tjera

| ANKESA | TOTAL | TE ZGJIDHUR | TE PAZGJIDHUR | NE PROCES |
|---|-------|-------------|---------------|-----------|
| ANKESA TE ARDHURA NGA AV.POPULLIT | 186 | 36 | 103 | 47 |
| ANKESA TE ARDHURA NGA METE | 70 | 24 | 11 | 35 |
| ANKESA TE ARDHURA NGA DPM | 276 | 0 | 276 | 0 |
| ANKESAT TOTALE NE TRE INSTITUCIONET E MESIPERME | 532 | 60 | 390 | 82 |

Po te shikojme ecurine e ankesave te paraqitura ne ERE gjate viteve 2009- 2012, do te verejme se numri i ankesave ka nje rritje progresive nga viti ne vit. Lidhur me sa me siper, **ERE konstaton se numri i ketyre ankesave per vitin 2012 eshte me shume se 20 here me i larte se ato te paraqitura ne vitin 2009.** Per nje pasqyre me te qarte te situates, në figuren -39- paraqitet numri i ankesave te depozituara ne ERE gjate kesaj periudhe.

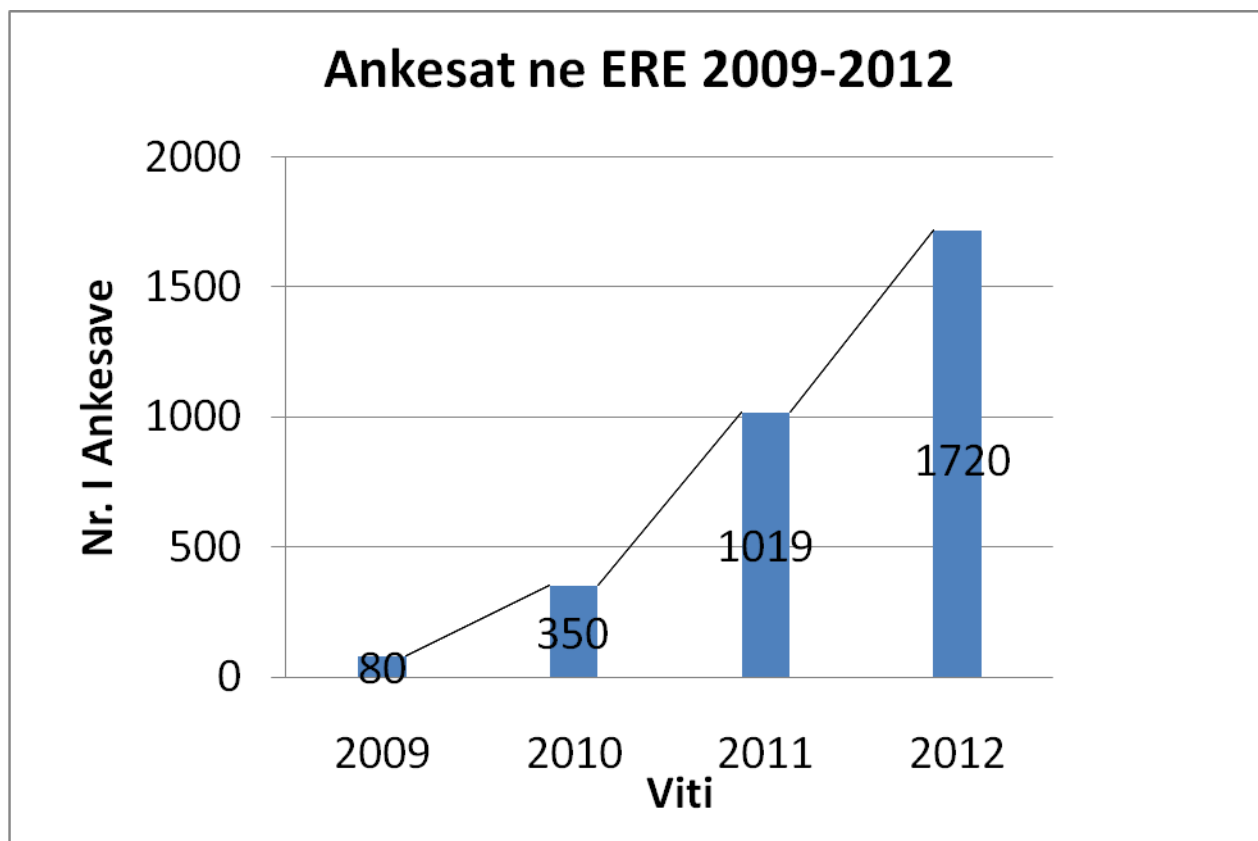

Figure 39 Ankesat ne ERE 2009-2012

Lidhur me detyrimin per ndjekjen e udhezimeve te ERE-s per zgjidhjen e ankesave sipas pikes 6.11 te Licenses se Furnizimit Publik me Pakice, konstatohet se CEZ Shperndarje nuk e ka respektuar kete detyrim ligjor te percaktuar ne Licensen e Furnizimit Publik me Pakice.

Ne tabelen -35- jepen ne detaje totali i ankesave te paraqitura ne ERE nga te gjitha kategorite e konsumatoreve. Analiza e shifrave te paraqitura ne tabelen e meposhteme, tregon qe numri i ankesave eshte rritur progresivisht.

Table 35 Totali i Ankesave te Paraqitura ne ERE nga te gjitha Kategorite e Konsumatoreve

| TOTALI I ANKESAVE TE PARAQITURA NE ERE PER VITIN 2012 | | | | | | | | | | |
|---|-------------------|--------|-------|---------|-----------|-------|-------|---------|----------|-------|
| Muaji | OBJEKTI I ANKESES | | | | | | | | | |
| DEM | | | | | | | | | | |
| | MBIFAT | KEQFAT | EKONO | FAT.AFO | J.K.TEKNI | KOLAU | HAPJE | KONT.FI | | |
| MUAJI | URIM | URIM | MIK | RFE | KE | DIM | KONT | KTIVE | TE TJERA | TOTAL |
| JANAR | 28 | 9 | 52 | 0 | 6 | 0 | 0 | 0 | 14 | 109 |
| SHKURT | 19 | 4 | 77 | 1 | 1 | 0 | 0 | 0 | 16 | 118 |
| MARS | 17 | 8 | 49 | 0 | 0 | 0 | 1 | 4 | 9 | 89 |
| PRILL | 31 | 8 | 55 | 7 | 3 | 0 | 0 | 1 | 8 | 113 |
| MAJ | 29 | 18 | 73 | 12 | 11 | 1 | 2 | 3 | 8 | 157 |
| QERSHOR | 37 | 17 | 90 | 6 | 8 | 1 | 2 | 1 | 9 | 171 |
| KORRIK | 25 | 24 | 108 | 15 | 7 | 5 | 1 | 5 | 13 | 203 |
| GUSHT | 23 | 29 | 96 | 16 | 2 | 3 | 0 | 0 | 4 | 173 |
| SHTATOR | 14 | 16 | 82 | 23 | 10 | 0 | 4 | 6 | 26 | 181 |
| TETOR | 21 | 13 | 68 | 15 | 7 | 0 | 1 | 3 | 19 | 147 |
| NENTOR | 32 | 4 | 87 | 14 | 4 | 0 | 0 | 4 | 16 | 161 |
| DHJETOR | 25 | 2 | 53 | 5 | 7 | 0 | 0 | 1 | 5 | 98 |
| Total | 301 | 152 | 890 | 114 | 66 | 10 | 11 | 28 | 147 | 1720 |

Aplikimi në mënyrë të kundërligjshme nga ana e CEZ Shpërndarje të faturimit të konsumatoreve nën zërin “dëm ekonomik” apo “energji e pamatur”. Nje numer i madh ankesash i rregjistruar ne ERE (afersisht 70%), eshte ne lidhje me aplikimin në mënyrë të kundërligjshme nga ana e CEZ Shpërndarje, per faturimin e konsumatoreve nën zërin “dëm ekonomik” apo “energji e pamatur” për kundravajtësit e energjisë elektrike.

Lidhur me kete fakt, jane vërejtur dy tipologji shkeljesh :

1. Moszbatimi i Vendimit nr. 90, datë 15.11.2010, të Bordit të Komisionerëve të ERE-s “Për moszbatim të kushteve të përcaktuara në Licencë dhe konkretisht të pikës 3.1, të Licencës për Aktivitetin e Furnizimit Publik me Pakicë të Energjisë Elektrike” për anulimin e “demi ekonomik” apo “energji e pamatur”, të vendosura pas hyrjes në fuqi të Ligjit nr. 9997, date 22.09.2008.
2. Vendosje “demi ekonomik” për konsumatorët familjare dhe jofamiljare, në kundërshtim me nenin 14, të Kontrates së Furnizimit për Klientet Familjare dhe Jofamiljare dhe pikës III.7.7 të Kodit të Matjes së Energjisë Elektrike.

Lidhur me ankesat per “*demit ekonomik*” dhe “*energjia e pamatur*”, ERE ka verejtur nga procesverbalet e leshuara nga grupet e NTL, qe shumica e ketyre kontrolleve nuk jane bere ne prezence te abonentit , gje e cila bie ne kundersizim me nenin 14.1 te Kontrates se Furnizimit me Energji Elektrike per Klientet Familjare dhe Jofamiljare si dhe me nenin III.7.7 te Kodit te Matjes. Gjithashtu kontrollet e ushtruara kane qene ne bokse kolektive, bokse te cilat nuk jane ne pronesi te abonenteve por ne administrim te CEZ Shperndarje.

- **Nderprerja e menjehershme e energjise elektrike.** Nje shkelje tjeter eshte fakti qe menjehere pas vendosjes se “*demit ekonomik*”, abonenteve iu eshte bere nderprerja e menjehershme e energjise elektrike duke i vene perballë detyrimit te pagimit te vleres se “*demit ekonomik*” pa e pasqyruar kete vlere ne faturen perkatese te energjise elektrike, gje e cila bie ne kundersizim me detyrimet e percaktuara ne Kontraten e Furnizimit me Energji Elektrike per Klientet Familjare dhe Jofamiljare, konkretisht me nenin 11.1 te kesaj kontrate ku citohet se “*Ne mungese te pageses nga Klienti te fatures brenda 30 diteve nga kalimi i afatit te caktuar per pagese sipas neneve 9.1 dhe 10, Furnizuesit i lind e drejta qe te beje nderprerjen e furnizimit me energji elektrike te Klientit, pasi e ka lajmeruar me shkrim kete te fundit 48 ore perpara. Furnizuesi eshte i detyruar qe te beje rilidhjen brenda 48 oresh nga kryerja e pageses nga Klienti*”.
- **Mbifaturimin dhe keqfaturimin e energjise elektrike.** Ankesat ne lidhje me mbifaturimin dhe keqfaturimin e energjise elektrike jane shkaktuar nga problematika te ndryshme si : mos rakordimi i gjendjes se hedhur ne sistem me gjendjen reale të matësit, gabime njerezore nga ana e faturueseve, vonesa në hedhjen e të dhënave të matësve të rinj në sistem. Keto problematika rrisin peshen financiare qe iu ngarkohet abonenteve duke ulur nivelin e arketimeve. Te gjitha keto shkaqe kanë sjelle qe ankesat ne lidhje me mbifaturimin dhe keqfaturimin e energjise elektrike te jene problematike edhe për vitin 2012. Për te gjitha këto ankesa, ERE ka kërkuar nga CEZ Shperndarje informacionin e nevojshëm dhe verifikimin në vend te tyre. Më pas i jane dhene udhëzimet përkatëse kompanisë CEZ Shperndarje duke i caktuar afate për zgjidhjen e tyre. Ne baze te te dhenave qe ERE disponon, për pjesën më të madhe te tyre nuk eshte kthyer përgjigje dhe nuk eshte bere sistemimi përfundimtar i gjendjes reale të leximit të matësit.

- **Mosrespektimi i afatit 30-ditor per leximin periodik te matesi.** Ankesat qe jane paraqitur ne ERE dhe ne lidhje me problemet e mbifaturimit dhe keqfaturimit te energjise elektrike, te cilat vijne si pasoje e mosleximeve periodike te matesave te energjise elektrike per nje periudhe kohore prej 30 ditesh kalendarike, e cila percaktohet ne nenin 7.1 te Kontrates se Furnizimit me Energji Elektrike per Klientet Familjare.
- **Faturime dukshem të gabuara .**Gjithashtu per faturimet dukshem me te medha se faturimet mesatare mujore te konsumatoreve(te krahasueshme ose me shume se trefishi i faturimit mesatar mujor), kompania CEZ Shperndarje nuk ka zbatuar nenin 12.6 te Kontrates se Furnizimit me Energji Elektrike per Klientet Familjare dhe Jofamiljare, ku percaktohet qarte se “Furnizuesi pezullon faturen dhe realizon me procedure te pershpejtuar verifikimin, anulimin dhe nxjerrjen e fatures se korrigjuar brenda 10 diteve.”
- **Mos krijimi i aksesit te lire per leximin e matesve nga ana e konsumatoreve.** Bazuar ne Kushtet e Pergjithshme te Kontrates se Furnizimit me Energji Elektrike per Klientet Familjare dhe Jofamiljare, neni 7.3 i saj percakton se “ Brenda dates 31 Dhjetor 2012, Furnizuesi eshte i detyruar te siguroje aksesin e Klientit per leximin e lire te aparatit mates ne çdo kohe”. Lidhur me sa më sipër, ERE ka verejtur se kompania CEZ Shperndarje nuk ka marre masat e duhura per zbatimin e ketij neni te Kontrates.
- **Kolaudimi i matesave te energjise elektrike.** Pergjate gjithe vitit 2012, kolaudimi i matesave ka qene i bllokuar dhe te gjithe kerkesat/ankesat qe i jane drejtuar CEZ Shperndarje per verifikimin e saktetise ne matje te aparateve mates te energjise elektrike nuk jane trajtuar nga kompania.
- **Cilesia e furnizimit me energji elektrike.** Problematike gjithashtu ka rezultuar edhe cilësia e tensionit. Pjesa me e madhe e këtyre ankesave vijnë kryesisht nga Komuna dhe subjekte të ndryshme private. Një pjese e madhe e këtyre ankesave na janë përcjellë nga METE dhe Avokati i Popullit. Problemet me cilësinë e tensionit, janë të njohura dhe të pranuar nga CEZ Shpërndarje. Rregullimi dhe përmirësimi i situatës për të siguruar një furnizim me energji elektrike konform standardeve, do të kërkonte investime të reja, një pjese e të cilave janë parashikuar për periudhën e trete rregullatore, në përputhje me planin e investimeve që është miratuar nga ERE. Nga ana jonë këto ankesa janë trajtuar duke organizuar seanca

dëgjimore, në të cilat i është kërkuar CEZ-it informacion i detajuar lidhur me shkaqet e ndërprerjeve dhe kohëzgjatjen e tyre. Nga ana e CEZ Shpërndarje, janë pranuar ndërprerjet e kryera dhe janë angazhuar për respektimin e detyrimeve kontraktuale dhe njoftimin në kohë të konsumatorëve për rastet e ndërprerjeve të planifikuara dhe kryerjen e defekteve në një kohe sa më të shkurtër. Gjithashtu nga ana e EREsë, i është kërkuar ndërhyrja e menjëhershme për kryerjen e shërbimeve të rrjetit të shpërndarjes dhe investimeve brenda fondeve të planifikuara, aty ky gjendja është më emergjente.

- **Faturimi i energjise elektrike per “matje jashte kushteve teknike”.** Problematike eshte paraqitur gjithashtu situata e cila ka te beje me nderrimin e matesave, te cilet jane jashte kushtit teknik, brenda afateve te caktuara. Mosrespektimi i ketyre afateve ka sjelle ngarkimin e konsumatoreve me energji te faturuar per “matje jashte kushteve teknike”, faturim i cili nuk eshte bere ne baze te legjislacionit ne fuqi. Kjo pasi ne Kontraten e re per Furnizimin me Energji Elektrike per Klientet Familjare dhe Jofamiljare, ne Nenin 8, pika 2, citohet se “nese Furnizuesi nuk respekton afatin 30 ditor per vendosjen e matesit te rregullt, atehere pergjegjesia eshte e Furnizuesit dhe faturimi per ditet pa matje tej ketij afati, do te jete zero”.
- **Kontrata fiktive te hapura ne menyre te njeanshme nga ana e kompanise.** Ankesa jane paraqitur ne ER E gjithashtu dhe ne lidhje me problemet per kontratat fiktive qe ekzistojne ne sistemin Billing. Keto kontrata jane kryesisht te dublikuara me kontratat origjinale te klienteve ose jane kontrata te hapura ne menyre te njeanshme pa marreveshje mes paleve.
- **Problemet e mbartura nga faturimet aforfe per periudhen 2007 – 2009.** Keto probleme jane kryesisht te mbartura prej viteve 2007- 2010. Keto ankesa vazhdojne te mbeten te patrajtuara nga ana e CEZ Shperndarje, me justifikimin e mungeses se dokumentacionit te plote nga ana e kompanise. Flagrante jane rastet, ne te cilat edhe pse faturimi i konsumatoreve eshte bere dukshem ne kundërshtim me vendimet e miratuara nga Bordi i Komisionereve te ERE-s, per “Per miratimin e kohezgjatjes per faturimin aforfe per abonentet familjare pa mates te energjise

elektrike” per vitet 2007-2008-2009, nga ana e kompanise CEZ Shperndarje nuk jane marre masa per te bere anulimet perkatese.

- **Mosrespektimi i afateve te percaktuara per lidhjen e kontratave te reja.** Për këto raste konstatojmë vonesa në lidhjen e kontratave, mos transferim të kontratave për objektet që figurojnë debitorë. Nga ana jone është udhëzuar të bëhet lidhja e kontratave për të gjithë ata subjekte që nuk janë debitorë, udhezim i cili nuk eshte marre parasysh nga e kompanise.
- **Moskreditim i pagesave te bera per faturat e energjise elektrike .** Një fenomen te ri për këtë periudhë do të përmendim edhe ankesat e abonentëve që megjithëse kanë kryer të gjitha pagesat e konsumit të energjisë, rezultojnë debitorë. Nga dokumentacioni që kemi shqyrtuar, kemi konstatuar se kemi të bëjmë me raste kur konsumatorët i kanë kryer pagesat kryesisht me bankë ose postë dhe në këto raste vërejmë mos rakordimin e faturave të paguara, por kemi edhe raste të kryerjes se pagesave ne zyrat e shitjes dhe për të cilat mungon dokumentacioni i kryerjes së këtyre pagesave. Procedura e ndjekur për këta konsumatore, ka qenë kryerja e verifikimit në vend të Librezës origjinale apo pagesat e kryera ne Arkë apo Bankë, me Sistemin e Billingut te CEZ Shpërndarje, duke bërë me pas sistemimet e nevojshme.

Sipas konstatimeve te ERE-s, trajtimi dhe zgjidhja e ankesave nga ana e Qendrave të Kujdesit ndaj Klientit të CEZ Shpërndarje, kane rezultuar shume problematike. Mosdhenia pergjigje brenda afatit te percakuar ne Rregulloren e Trajtimit te Ankesave nga ana e Furnizuesit, te miratuara nga ERE, vonesa në trajtimin e ankesave të konsumatorëve dhe mos dhenia e zgjidhjes se ketyre ankesave nga ana e CEZ Shperndarje, eshte nje fenomen publik e mediatik, por mbi te gjitha ERE e mbeshtet kete konstatim ne faktin se konsumatorët, ne pjesen me te madhe te tyre, jane paraqitur ne ERE pas kalimit te afatit te kthimit te pergjigjes nga ana e CEZ Shperndarje (lista bashkelidhur). Kjo vonesë bën që një pjesë e konsumatoreve që nuk kanë marrë përgjigje brenda afatit 1 mujor të përcaktuar në Rregulloren e Brendshme të CEZ, i drejtohen ERE-s për zgjidhjen e ankesës.

Nderkohe nga ana e CEZ Shperndarje, eshte paraqitur ne ERE vetem nje raportim mbi numrin total te ankesave te paraqitura ne CEZ Shperndarje sh.a. si me poshte:

Table 36 Raportimi ne ERE nga CEZ i Numrit total te Ankesave te paraqitura ne CEZ Shperndarje

| Ne raportimin periodik te Nentor 2012 deklarohet nga CEZ-Shperndarje : | | |
|--|-------|--------|
| Nr Ankesave Tot. Progressive te vitit | | 60,001 |
| Nr. Pergj. ndaj Ankesave Tot vitit | | 48,350 |
| Numri Ankesave Totale te muajit Nentor 2012 | 4,865 | |
| Nr. Pergj. ndaj Ankesave Tot muajit Nentor 2012 | | 2,553 |

E

RE

ka konstatuar nje mungese totale informacioni ne raportimet e CEZ Shperndarje, per menyren e trajtimit te ankesave, per kohen e kthimit te pergjigjes konsumatoreve dhe per te dhenat e tjera te detyrueshme ne maredheniet e shoqerise me klientet, detyrime keto te percaktuara si ne licensen per aktivitetin e Furnizuesit Publik me Pakice te energjise elektrike ashtu edhe ne Rregulloren e Trajtimit te Ankesave nga ana e Furnizuesit, te miratuara nga ERE.

1.2 Shkelje të Treguesve të Cilësisë së Shërbimit të Shpërndarjes dhe Shitjes së Energjisë Elektrike

Enti Rregullator i Energjise ka miratuar nje sere aktesh me qellim specifikimin e elementeve kyc te cilesise se sherbimit te ofruar konsumatoreve.

Duke filluar nga 1 Janari i vitit 2012, bazuar ne Vendimet e mësiperme te Bordit te Komisionereve te ERE-s, CEZ Shpërndarje Sh.a. kishte detyrimin per furnizimin e pandërprerë me energji elektrike te Klientëve Familjare.

Nga monitorimet e ushtruara nga ana e ERE-s, eshte analizuar evidenca e ndërprerjeve te gjata te paplanifikuara, per periudhen tetor – dhjetor 2012, periudha e cila bazuar ne numerin e shtuar te ankesave te konsumatoreve ne zona te ndryshme te vendit, si dhe nga informacionet e raportuara nga mediat e shkruara dhe vizive, rezultojnë e keto ndërprerje kane qene me evidente.

Nga tabela nr. 18 e mëposhtme, pasqyrohen nderprerjet per muajin Nentor 2012, ne Tension te Larte, Tension te Mesem dhe Tension te Ulet.

Table 37 Nderprerjet per muajin Nentor 2012, ne Tension te Larte, Tension te Mesem dhe Tension te Ulet

Tension I Larte

| Shkaku I stakimit | Konsumatore te efektuar nga stakimet | Kohezgjatja totale e stakimeve (h : min) |
|-------------------|--------------------------------------|--|
| Tranformatoret | 67336 | 31:39:00 |
| Linja | 432407 | 136:58:00 |
| Zbarat e N/St | 20873 | 36:24:00 |
| Celesat e HV | 222265 | 94:50:00 |
| Izolatoret | 6632 | 2:51 |
| Mbrojtja maxmale | 61403 | 7:59 |
| Lidhje e Shkurtra | 1 | 3:00 |
| Lidhje me token | 700 | 14:30 |
| Siguresat HV | 1187 | 3:01 |
| Mbiflukset | 1832 | 7:59 |
| Arsye sigurie | 28448 | 33:47:00 |
| Shuma | 843084 | 372:58:00 |

Tension I Mesem

| Shkaku I stakimit | Konsumatore te efektuar nga stakimet | Kohezgjatja totale e stakimeve (h : min) |
|-------------------------|--------------------------------------|--|
| Tranformatoret | 5800 | 12197:04:00 |
| Percjelles dhe Izolator | 1458165 | 7475:21:00 |
| Percjelles i l.dobta | 7058 | 15:15:00 |
| Thikat | 27648 | 94:50:00 |
| Izolatoret | 376809 | 3564:42:00 |
| Kabli ; Kablli kryesor | 86119 | 927:30:00 |
| Lidhje e Shkurtra | 358776 | 552:48:00 |
| Lidhje me token | 146331 | 192:13:00 |
| Siguresat MV | 316046 | 325:26:00 |
| Kabinat | 60 | 145:00:00 |
| Arsye sigurie | 647091 | 894:36:00 |
| Shuma | 3429903 | 14187:41:00 |

Tension I Ulet

| Shkaku I stakimit | Konsumatore te efektuar nga stakimet | Kohezgjatja totale e stakimeve (h : min) |
|-------------------|--------------------------------------|--|
| Percjellesi | 7289 | 1058:02:00 |
| Automati LV | 3740 | 139:46:00 |
| Siguresat LV | 2582 | 180:09:00 |
| Panel LV | 180 | 5:20:00 |
| Izolatoret LV | 353 | 79:15:00 |
| Shuma | 14144 | 1462:32:00 |

Nga tabela -37- evidentohen keta tregues:

- Numri i konsumatoreve te prekur nga ndërprerjet e gjata te paplanifikuara ne rang vendi, eshte 843084 ne TL, 3429903 ne TM, 14144 ne TU;
- Kohezgjatja e ndërprerjeve eshte 372 ore ne TL, 14187 ore ne TM dhe 1462 ore ne TL;

Pra ne kundërshtim me sa parashikuar ne aktet rregullatore te sipermendura, CEZ Shperndarje ka shkelur ne menyre te dukshme cilesine e shërbimit te ofruar konsumatoreve ashtu sic eshte pershkruar ne piken 2.4 te pjeses 3.

Gjithashtu ERE, ka miratuar kontratat dhe rregulloret e cilesise te cilat vendosin detyrime ndaj CEZ mbi menyren e nderprerjes se energjise elektrike, afatet dhe sanksionojne parimin qe nderprerjet duhet te jene individuale. Ashtu sic mbajtur qendrim ne shkresat e derguara ne CEZ, shoqeria CEZ pergjithesisht nuk ka respektuar modalitetet e nevojshme per nderprerjen e energjise elektrike konsumatoreve.

1.3 Cilësia e Tensionit të Furnizimit me Energji Elektrike

Nje tjetër problem shume serioz eshte cilesia e furnizimit te energjise elektrike. Per shkak te mos realizimit te investimeve dhe mos njohjes se zhvillimit te zonave te vendit, CEZ nuk ka ndjekur me investime shume zona gje qe ka bere cilesia e furnizimit me energji elektrike sidomos ne drejtim te nivelit te tensionit te jete jashte çdo norme te lejuar. Ne listen shume te gjate te ankesave shume konsumatore familjare dhe sidomos industrial ankohen per nje nje nivel tensioni rreth 30-40% me te ulet se vlera standarte. Nisur nga kjo probelmatike METE se bashku me te gjithe institucionet e vendit ka filluar te kuantifikoje (vleresojte ne menyre sasimore) demin qe i kane sjelle qofte nga mos furnizimi (gje qe i ka detyruar shume konsumatore te perdorin gjeneratoren diezel me nje kosto gjenerimi rreth 25 cent/kWh) dhe qofte duke i demtuar pajisjet elektroshtepiake, makinerive ne sektorin industrial dhe sistemin e pompave.

2. Marrëdhëniet me Publikun

2.1 Proçedurat e Informimit Publik

Komunikimi për aktivitetin që kryhet nga ana e ERE, është i domosdoshëm për të promovuar konkurrencën dhe për të mbrojtur konsumatorët. Në këto kushte, ky detyrim është një funksion gjithmone e më i konsiderueshëm për institucionin, operatorët, konsumatorët dhe vetë median që ndjek sektorin e energjisë.

Në përputhje me problematikat dhe rëndësinë e ngjarjeve që lidhen me aktivitetin e rregullimit të sektorit energjistik, në mënyrë të vazhdueshme ERE ka garantuar komunikimin me publikun e gjerë nëpërmjet deklaratave dhe njoftime për shtyp, komunikimeve intensive përmes mediave, publikimit të informacioneve që kanë të bëjnë me nivelin e shërbimeve nga pjesëmarrësit në sektorin e energjisë, dhe seanceve dhe mbledhjeve publike të Bordit të Komisionerëve. Në çdo rast në funksion të transparencës së vendimarrjeve të ERE në faqen e internetit të këtij institucioni janë publikuar të gjitha vendimet e Bordit të Komisionerëve dhe aktet e tjera që lidhen me tregun e energjisë.

2.2 Vlerësimi i ERE në Mbrojtjen e Konsumatorit

Në datë 15 Mars 2012 në Ditën Europiane të Mbrojtjes së Konsumatorit Zyra për Mbrojtjen e Konsumatorit (ZMK) vlerësoi me Çmimin European për Mbrojtjen e konsumatorëve Shqiptarë për vitin 2011, Entin Rregullator të Energjisë. *Ky çmim erdhi në vlerësim të punës së ERE-s për trajtimin me përkushtim, transparencë, paanshmëri dhe brenda afateve ligjore të ankesave të konsumatorëve, si dhe për realizimin e një procesi transparent dhe gjithë përfshirës, në miratimin e Kontratës së Furnizimit të Klientëve Tarifore dhe Rregullores për Cilësinë e Shërbimit të Shpërndarjes dhe Furnizimit të energjisë elektrike.* ERE është vlerësuar posaçërisht pasi në hartimin e këtyre Dokumenteve të rëndësishëm, ka marrë parasysh detyrimet e përcaktuara në Direktivën 2003/54/EC të Parlamentit European dhe rekomandimet e Sekretariatit të Komunitetit të Energjisë si dhe ka respektuar Standardet Ndërkombëtare të trajtimit të ankesave të konsumatorëve ISO - 10001 dhe ISO - 10002.

Këto dy dokumente kanë për qëllim ekuilibrimin sa më mirë të drejtave dhe detyrimeve reciproke midis konsumatorëve dhe Kompanisë së Shpërndarjes duke

garantuar një mbrojtje me te plote te interesave te konsumatoreve ne marrëdhënien e tij me kompaninë.

Nje vleresim te veçante ne drejtim te punes se ERE-s *per mbrojtjen e konsumatorit u konsiderua dhe mosndryshimi i çmimit te energjise elektrike per vitin 2012* per konsumatorët shqiptare.

2.3 Komunikime me Pjesëtarët e Tregut

Ne vijim te objektive te ERE per te reflektuar ne vendimarrjet e saj problematikat dhe veshtiresite qe hasen gjate implementimit te kuadrit rregullator ne operimin e aktiviteteve nga te licensuarit ERE ka orinetuar punen e saj ne drejtim te vendosjen se nje bashkëpunimi me pjesëtarët e tregut ne sektorin e energjisë elektrike. Ky bashkepunim eshte realizuar nepermejt organizimit te takime periodike kryesisht me operatoret e tregut te energjise elektrike te tille si KESH, OST, CEZ Shpërndarje). Po ashtu te vazhdueshme kane qene edhe komunikimet me pjesetarët e tjere te tregut Prodhuesit e Vegjel te Energjise me Shoqata e Furnizuesve Shqiptar te Energjise (AEES), etj.

Po ashtu ne çdo rast kur eshte kerkuar nga subjektet e interesuara ka dhene informacioni ne nje kohe te shkruter lidhur me ceshjet e tregut te energjise elektikre te tille ceshjet e ngritjes se infrastrukturave te reja prodhuese, kushteve te licensimit, metodologjite e llogaritjes se tarifave si dhe çdo informacion qe ka te beje me kuadrin rregullator dhe operimet e pjesemarrësve te tregut.

2.4 Informacioni në Faqen Zyrtare të Internetit

Ne saje te nje sistemi te ri te aksesit, komunikimi nepermjet faqes se Web-it, si një nga aktivitetet më strategjike për të zhvilluar një aksion efikas në drejtim të informimit të publikut, është zhvilluar duke ofruar nje pasqyre me plote e me te sakte te informacioneve dhe shërbimeve te ofruara.

Nepermjet përditësimit dhe zgjerimit të përmbajtjes së kësaj faqeje, ashtu edhe nëpërmjet propozimit të shërbimeve të reja, si aksesit dhe plotësimi online i formularit të ankesave nga të gjithë të interesuarit, ky website shërben si një analizë e autoritetit institucional dhe gjithashtu si një rast për të bërë të njohura shërbimet e ofruara për konsumatorët që promovohen nga ERE.

Faqja web e ERE ndryshoi model në vitin 2012, duke ofruar mundësi për informacione të shumta në kohë reale, duke nisur me mbledhjet e bordit, gjithashtu edhe për vendimet. Aktivitetet e ERE janë trajtuar në mënyrë sistematike, ndërsa vërehet një rritje e vizitoreve, në proporcion me zhvillimin e tregut.

2.5 Marrëdhëniet me Median e Shkruar dhe Vizive

Gjate vitit 2012, komunikimi i ERE-s me median e shkruar dhe vizive, është rritur në mënyrë të dukshme. Gjate kësaj periudhe është intensifikuar me tej dialogu me median nëpërmjet pjesëmarrjes në emisione të ndryshme televizive me audience të larte, realizimit të intervistave të shumta televizive, gazeta dhe revista (përfshi edhe nderkombetare, të huaja).

Në kohë reale, ERE i është përgjigjur pozitivisht kërkesave të vazhdueshme të medias për sqarime rreth heshtjeve të ndryshme, sidomos ndaj rastit të “CEZ”, por edhe ndaj zhvillimeve të projektit TAP, ku ERE ka rol të rëndësishëm në këte projekt.

Gazetaret që mbulojnë sektorin energjetik janë mbajtur sistematikisht në kontakt nga drejtues të ERE, u janë vënë në dispozicion të dhenat e kërkuara, konform respektimit të ligjit për informimin publik.

Duke monitoruar sistematikisht rezultatet e aktivitetit të saj në komunikimet me median, rezulton një pasqyrim korrekt i mesazheve të ERE-s nga ana e shtypit dhe televizioneve, duke e vlerësuar si një institucion transparent, efikas dhe në shërbim të konsumatorëve.

Për vitin 2012, monitorimet në media për çështjet që prekin ERE kanë qenë të shumta, për shkak edhe të situatës së krijuar me CEZ, raportet me KESH dhe zhvillimet të rëndësishme të projektit TAP (gazsjellësit).

Duhet theksuar se sektori energjetik me zhvillimet e fundit ka shtuar njëkohësisht edhe vëmendjen e medias ndaj rolit të ERE në procese të ndryshme. Projektet e shumta, në sektore të ndryshëm kanë shkaktuar një ndjesi dhe reagim të medias në kohë të

shpejte, kurse drejtuesit e institucionit kane respektuar median me kërkesat e tyre per ofrimin e informacioneve te ndryshme.

Duhet theksuar se kontakte të shpeshta me median janë realizuar gjatë gjithë periudhës së mosmarreshjeve me kompaninë “CEZ Shpërndarje” sh.a, të cilat u intensifikuan me tej gjatë fillimit të procedurës për heqjen e licencave të kësaj kompanie. Shtypi i ka kushtuar një vëmendje të veçantë ndjekjes dhe transmetimit direkt të vendimarrjes së ERE-s lidhur me çështjen CEZ. Një interes të veçantë për median ka patur edhe vendimarrja e ERE-s përse i takon Projektit TAP, apo ecurisë së KESH.

Nisur nga zhvillimet e fundit me median, ERE po shqyrton mundësinë e forcimit të mëtejshëm të bashkëpunimit, për shkak të rëndësise që mbart sektori i energjisë, e ardhmja e tij gjithnjë në rritje, duke na vendosur në sfidën e shtimit të kapaciteteve njerëzore për të qenë sa më pranë publikut në televizione dhe gazeta.

ERE gjithashtu ka marrëdhënie institucionale me ATSH, ku kryen një shkëmbim të rëndësishëm të informacionit me këtë agjensi prestigjioze lajmesh.

3. Seancat Dëgjimore

Në realizimin e aktivitetëve të saj në mënyrë të veçantë në kuadër të zgjidhjes së ankesave, trajtimit të mosmarreshjeve midis të licensuarve dhe në procesin e hartimit të akteve nenligjore, si dhe në përputhje me parimin e transparencës së saj ERE bazuar në Rregulloren e Praktikës dhe Procedurave, janë organizuar një sërë seancash dëgjimore ku rreth 47 seanca dëgjimore janë zhvilluar për trajtimin dhe zgjidhjen e ankesave duke grupuar problematiken. Në këto seanca, janë ballafaquar shqetësimet e konsumatorëve me kompaninë dhe janë dhënë udhëzime nga ana e ERE-s, udhëzime të cilat janë të detyrueshme për kompaninë, për zgjidhjen e problemeve të konstatuara me konsumatorët.

Rreth 30 seanca dëgjimore të tjera janë organizuar me aktoret kryesore të tregut si “KESH”, “OST” dhe “CEZ-Shpërndarje”, të cilat kanë patur për objekt konsultimet për aktet rregullatore apo trajtimin e problematikave të ndryshme, të tilla si: ndryshimet në Rregullat e Tregut Shqiptar të Energjisë Elektrike; planifikimin e kërkesës për energji në

kuader te ndryshimeve te Ligjit per Sektorin e Energjise Elektrike; mosmarreveshjet lidhur me disbalancat; problematikat lidhur me shtimin e sasise se importit te energjise per mbulimin e humbjeve ne sistemin e shperndarjes; ndryshimin e disa dispozitave te kontrates Tip te shit-blerjes se energjise mes KESH dhe PVE; bilanci energjitike; problematikat lidhur me mosfunksionimin e mbrojteve te linjave 110 Kv ne disa nenstacione; alokimin e kapaciteteve te interkonjeksionit dhe kryerjen e importeve te energjise; miratimin e skemes se perlogaritjes se kapacitetit total te transmetimit te energjise etj. Mendimet dhe vërejtjet e shprehura në këto seanca, analizohen dhe nëpërmjet një procedure transparente, iu bëhet e ditur të interesuarve qëndrimi i ERE-së për marrjen parasysh apo jo të tyre. Gjatë këtyre seancave, është siguruar një pjesëmarrje gjerë si nga METE, Autoriteti i Konkurrencës, përfaqësues te Kompanive publike, Shoqatat e Konsumatorëve si dhe subjekte të interesuara.

Disa seanca degjimore jane organizuar me Hec-et e vegjel lidhur me problematikat qe kane ne objekt te tyre: testimet e Hec-eve dhene me koncension; vendosjen e matesave te energjise elektrike; lidhjet e dyfishta te shitblerjes se energjise ne rrjetin 110 Kv; kontratat e rregulluara te PPE-ve; problematikat lidhur me rregullimin e nivelit te tensionit ne nenstacionin e Bulqizes; lidhjen e burimeve gjeneruese me sistemin e transmetimit; problemet e vendosjes se gjobes nga ana e KESH” sha. ERE nëpërmjet një procedure transparente, ka analizuar me kujdes mendimet dhe vërejtjet e shprehura në këto seancadhe ka shprehur qëndrimin e saj paleve te interesuara. Gjatë këtyre seancave, është siguruar një pjesëmarrje gjerë si nga METE, Autoriteti i Konkurrencës, përfaqësues te Kompanive publike, Shoqatat e Konsumatorëve si dhe subjekte të interesuara

Seanca te tjera degjimore jane organizuar me konsumatore te medhenje te energjise si “Albpetrol” sha, “Ujesjelles Kanalizime Tirane” sha, “ARMO” sha si dhe Furnizues te Kualifikuar te Energjise Elektrike, lidhur me nenshkrimin e marreveshjeve pjesore per faturim; faturimet e kontestuara; akt rakordimet e energjise; percaktimin e modaliteteve per nenshkrimin e marreveshjeve perkatese per trasmetimin dhe shperndarjen e energjise; disbalancat e energjise ne kuader te Rishikimit e Rregullave te Tregut Shqipetar te Energjise Elektrike;

Lidhur me keto seanca ERE, ne zbatim te procedures transparente, duke evidentuar dhe analizuar problematikat e vërejtura iu ka bere te ditur të interesuarve qëndrimin e saj për marrjen parasysh apo jo të tyre.

Kapitulli V

Marrëdhëniet Ndërinstitucionale dhe Ndërkombëtare të ERE-s

1. Veprimtaria Ndërinstitucionale

Një vend të rëndësishëm dhe vëmendje të veçante në veprimtarinë e ERE-s për vitin 2012 zë zhvillimi i marrëdhënieve ndërinstitucionale brenda vendit dhe marrëdhëniet ndërkombetare multilaterale dhe bilaterale.

Në zhvillimin e marrëdhënieve ndërinstitucionale intensive komunikimet kanë qenë me Kuvendin e Shqipërisë, Ministrinë e Ekonomisë Tregëtisë dhe Energjitikës (METE), Ministrinë e Integritetit, Autoritetin e Konkurrencës, Avokatin e Popullit, si dhe institucione të tjera në vend.

1.1 Marrëdhëniet e ERE-s me Kuvendin e Shqipërisë

Gjatë vitit 2012 ka vazhduar të ndjehet një formë bashkëpunimi dhe informimi periodik duke pasqyruar hap pas hapi veprimtarinë institucionale në zbatim të vendimit të Byroës së Kuvendit No 29 datë 09.02.2008 “Për ngritjen e Sherbimit të Monitorimit të institucioneve që raportojnë dhe informojnë Kuvendin”. Në këtë kuadër Këshilltarja e Kuvendit përgjegjëse për kryerjen e këtij sherbimi ka ndjekur nga afër dhe është njohur në mënyrë të hollësishme me veprimtarinë e ERE-s, si dhe ka asistuar në mbledhjet e Bordit të Komisionereve.

Kuvendi i Shqipërisë është informuar mbi zhvillimet korente në sektorin e energjisë, ku përveç paraqitjes në Kuvend të Raportit vjetor, ERE ka paraqitur informacion në drejtim të çështjeve të mëtejshme që kanë të bëjnë me Tregun e Energjisë, ushtrimin e veprimtarisë në treg të CEZ Shpërndarje dhe gjendjen e vështirë të sektorit të energjisë elektrike në nivelin e sigurisë së furnizimit si pasoje e gjendjes së vështirë financiare. Po ashtu ERE ka informuar në kohë duke dhënë informacionin e kërkuar nga deputetët e ndryshëm të Kuvendit. ERE ka qenë dhe një nga institucionet që ka mbajtur prezantim në Kuvend në Workshopin rajonal për Marrëdhëniet e Kuvendit të Shqipërisë me Institucionet e pavaruara ku dhe ka paraqitur natyrën e këtyre marrëdhënieve bazuar në legjislacionin në fuqi. Si dhe ka marrë pjesë në Workshopin e organizuar nga Këshilli për Bashkëpunim Rajonal dhe Sekretariati i Komunitetit të energjisë në Kuvend.

1.2 Marrëdhëniet e ERE-s me METE-n

Gjate vitit 2012 marrëdhëniet e ERE me METE-n janë fokusuar kryesisht në problemet e ndeshura në tregun e energjisë në Shqipëri ku natyrisht mjaft intensive ka qenë komunikimi në lidhjen me gjendjen financiare të CEZ Shperndarje dhe pasojat negative të kësaj situatë në reflektimin e saj në gjendjen financiare të operatoreve të tjere të tregut. Në këto komunikime ERE ka konsideruar rolin e METE në cilësi të aksionerit në të tre operatorët KESH OST CEZ Shperndarje sh.a si dhe në rolin e Misnitrit përgjegjës për energjinë duke kërkuar në çdo rast kontributin e saj për në vendimarrje sa më të drejtë dhe të arsyeshme sidomos në kuadër të procedimeve të ndërrmarra nga ERE ndaj CEZ Shperndarje.

Në kuadër të marrëdhënieve me METE, ERE ka kontribuar qoftë përmes propozimeve të dala prej saj apo përmes dhënies së opinionit për ndryshime të propozuara të akteve ligjore, apo dhe nëpërmjet pjesëmarrjes aktive në Grupeve ndër-institucionale të Punës të ngritura nga METE.

ERE do të vazhdojë të vlerësojë dhe do të ketë një ndër përparesite e saj bashkëpunimin me METE-n.

1.3 Marrëdhëniet e ERE-s me Ministrinë e Integritit

ERE për vitin 2012 ka komunikuar dhe bashkëpunuar me Ministrinë e Integritit në drejtim të përditesimit me informacion të Planit kombëtar për zbatimin e Marrëveshjes së Stabilizimit Asociimit për periudhën 2010-2014. Në këtë kuadër ERE ka rishikuar aktet e parashikuara në PKZMSA dhe ka dhënë kontributin e saj në drejtim të plotësimit të kërkesave që vijnë nga Direktivat e BE-së. Konkretisht në përputhje dhe në plotësim të Direktives 54/2003, në kuadër të Traktatit të Komunitetit të Energjisë.

1.4 Marrëdhëniet e ERE-s me Autoritetin e Konkurrencës

Ne pepruthje me detyrimet ligjore dheanagazhimve ne kuader te Memorandumit te Mirekutimit te nenshkruar mes ERE-s dhe Autoritetit te Konkurrences qe prej dates 17.01.2007, gjate vitit 2012 eshte bashkepunuar per shmangien e shkeljes se konkurrences nga operatoret, duke krijuar rregulla konkurruese ne mbrojtje te interesave te konsumatoreve. ERE ka kerkuar rregullisht mendimin e Autoritetit per aktet nenligjore qe lidhen me zhvillimin e tregut te energjise perpara se te miratohen nga ERE, duke siguruar pjesemarrjen e perfaqesuesve te ketij instucioneve seancat degjimore te zhvilluara nga ERE.

1.5 Marrëdhëniet e ERE-s me Avokatin e Popullit

Angazhimi i ndërsjellë institucional ne drejtim te mbrojtjes se konsumatoreve te energjise elektrike eshte ne thelb te mardhenieve te ERE-s me Avokatin e Popullit.

Ne kete kuader, ERE ka vijuar te mbaj marredhenie te ngushta institucionale me Avokatin e Popullit duke kryer dhe takime te perbashketa me qellim shkembimin e mendimeve apo dhenies se sqarimeve te nevojshme per ceshjtes se mbrojtjes se te drejtave te konsumatoreve dhe kontrollit te nivelit te sherbimeve te CEZ Shperndarje sh.a si dhe per ankesat ne lidhje me faturat e furnizimit me energji elektrike te konsumatoreve.

1.6 Marrëdhëniet e ERE-s me Avokaturën e Shtetit

Nisur nga problematika e verjetur ne sjelljen ne treg te operatorit te sistemit te shperndarjes dhe furnizuesit publik me pakice, dhe angazhimeve reciproke te shtetit shqiptar ne kauder te privatizimit te sistemit te shperndarjes ERE ka vendosur nje bashkepunim intensiv gjate ketij viti me Avakaturen e Shtetit. Keto komunikime jane kryer kane konstatuar ne marrjen e opinionit te kkejtj instucioni ne lidhje me procedimet e mudeshme te ERE ndaj CEZ Shperndarje duke pasur si qellim shmangien e ekspozimit te vnedit ne konfliktet gjyqesore (arbitrazhit nderkombetar) ne kauder te Marreveshjes se Shitjes se 76 % te aksioneve te Operatorit te sistemit te Sheprndarjes si dhe ne kuader te Marreveshjes se Garancise se Riskut Pjesor.

2. Marrëdhëniet Ndërkombëtare

Perfaqesimi i vendit ne aktivitete rajonale dhe nderkombetare, perputhja dhe harmonizimin e praktikave ne ndjekje te praktikave te vendeve te BE-se, ka qene gjithnje nje prioritet i ERE-s, duke patur gjithnje ne fokus forcimin institucional, rrtijen e njohurive dhe eksperiences se stafit. Ne kete kuader mund te permendim aktivitetin dhe rolin e ERE-s ne anetaresimin dhe pjesemarrjen aktive ne organizma nderkombetare, ne oganizmin e konferencave nderkombetare, bashkepunimin me insitucione te tjera per organizmin e eventeve nderkombetare, çorkshopeve apo takimeve multilaterale dhe bilaterale. Keshtu ERE ka punuar intensivisht ne drejtim te bashkepunimeve te frytshme ne dobi te sektorit te energjise ne vend. Duke patur ne konsiderate keto qellime, ERE eshte anetaresuar ne IGU, ka vazhduar marrdheniet multilaterale me organizata nderkombetare si ERRA, MEDREG, NARUC, Sekretariati i Vjenes etj. si dhe ka vendosur marrdhenie bilaterale me insitucione te tjera Rregullatore si motra, si dhe ka marre pjese ne konferenca dhe aktivitete nderkombetare lidhur me energjine.

2.1 Pjesëmarrja aktive si Anëtare e Organizatave Rajonale dhe Ndërkombëtare

ERE si anëtare me te drejta te plota ne Shoqatën e Enteve Rregullatore të Vendeve të Europës Juglindore dhe EuroAzisë (ERRA) merr pjese ne takimet e Asamblesë se Pergjithshme te Kryetareve te ERRA-s, takimet e dy Komiteteve të përthershme të ERRA-s, atij të Liçensimit e Monitorimit dhe atij te Tarifave e Çmimeve, si dhe te Grupit te Punes mbi çeshtjet ligjore qe zhvillohet ne vendet anetare te ERRA-s. ERE gjithashtu ndjek dhe trajnimet e organizuara nga ERRA, te cilat gjate vitit 2012kane konsistuar ne trajnimin per tregjet e energjise dhe ne trajnimin e stafin e ri te rregullatoreve.

ERE si anëtare e Shoqates se Rregullatoreve te vendeve te Mesdheut per energjine elektrike ka pjesemarrje aktive ne takimet e grupeve te punes per energjite e rinovueshme dhe çeshtjet e gazit, si dhe takimet e Asamblese se Pergjithshme te saj. Ne date 10 Prill 2012 nen kujdesin e ERE-s u zhvillua ne Tirane takimi i Grupit te MEDREG per gazin. Kjo eshte nje mundesi e vlefshme ne drejtim te njohjes se e mundesive dhe potencialeve energjetike te Vendeve te Mesdheut dhe vendosjes se nje klime mirekuptimi dhe

bashkepunimi te rregullatoreve te ketyre vendeve per ceshje te interesit te ndërsjelle te tyre.

ERE ka bashkëpunuar me NARUC (Shoqata e Enteve Rregullatore te SH.B.A-se) dhe me mbeshtetjen financiare te USAID, ka planifikuar zhvillimin e bashkepunimit me Rregullatore te Shteteve te Bashkuara si aktivitete partnershipi.

ERE ne kuadër te Traktatit te Komunitetit te Energjise gjate vitit 2012 ka marre pjese aktive ne Forumet e Athinës dhe aktivitetet e Komunitetit te Energjise te organizuara nga Sekretariati i Vjenes. ERE ka ndjekur takimet e rregullta te Grupeve te Punes per çeshtjet e konsumatoreve, te energjisë dhe tregut rajonal te energjise, si dhe gazit natyror. Ne Forumin Gazit te Komunitetit te Energjise ne Bled, Slloveni ne date 26-27 Shtator 2012, nga ana e ERE u prezantua menyra e organizimit te vlerësimit te tregut si rezultat i bashkëpunimit mes rregullatorëve te Shqiperise (ERE), Greqise (RAE) dhe Italise (AEEG). Gjithashtu ERE ka marre pjese dhe ne trajnimet dhe Workshopet e organizuara nga ky Sekretariat për cilësinë e shërbimit te energjisë dhe gazit, mbi mënyrën e llogaritjes se disbalancave, rregullat dhe procedurat e ndryshimit te furnizuesit. Ne kete kuader jane kryer edhe disa Studime ne lidhje me: Rregullat e lidhje ne rrjet te konsumatoreve, Per Prodhuesit e Vegjel te Energjise Elektrike, Praktikant me te mira te ndryshimit te furnizuesit nga ana e konsumatoreve, etj.

ERE ka bashkëpunuar se afërmi me Sekretariatit e Vjenës duke zhvilluar takime te përbashkëta dhe duke u konsultuar me këtë Sekretariat ne lidhje me problematikat me shqetësuese te sektorit te energjisë dhe gazit natyror. ERE ka dërguar ne Sekretariatit e Vjenes informacione te vazhdueshme lidhur me vendimmarrjen e saj me te rendesishme si dhe ka diskutuar per aktet rregullatore te hartuara nga ana e saj, si persa i përket Rregullores se Alokimit te Kapaciteteve, Rregullave te Tregut, etj.

Gjithashtu me iniciativën e ERE-s për ti dhënë një zgjidhje situatës se vështire energjitike te krijuar nga mosimportimi nga ana e CEZ te energjisë elektrike për mbulimin e humbjeve ne sistemin e shpërndarjes, është zhvilluar ne Tirane nje takim i përbashkët ne datën 5 Shtator 2012 me Sekretariatit e Vjenës, dhe aktoret e tjere te sektorit te energjise ne Shqiperi per te diskutuar mbi sfidat dhe gjetjen e pikave te përbashkëta për zgjidhjet e mundshme ne sektor.

Përfaqësuesit e Sekretariatit te Vjenes kane qene gjithnje prezent te ftuar ne aktivitetet e organizuara nga ERE, Workshop-e apo konferenca ndërkombëtare ku mund

te permendim Konferencen e organizuar nga ERE ne date 29 Tetor 2012 ne Tirane, mbi Paketën e Trete Energjitike dhe sfidat e saj.

Duke perfituar nga keto aktivitete dhe eksperiencia e rregullatoreve me te perparuar evropiane synohet harmonizimi i legjislacionin, praktikat dhe procedurat me qellim krijimin e një tregu rajonal të energjisë, transparent, konkurues, jo diskriminues dhe me akses te barabarte për te gjithë pjesëmarrësit.

2.2 Bashkëpunimi me Qeverinë e Mbretërisë se Norvegjisë

Si nje nga investitoret me te medhenj ne sektorin e energjise elektrike ne Shqiperi, Qeveria e Norvegjise ne bashkepunimin me ERE-n dhe me institucionet e tjera si METE dhe Agjensine e Investimeve te Huaja, eshte angazhuar ne krijimin e nje ambjenti sa me atraktiv dhe transparent per investime te reja ne gjenerimin e energjise elektrike, duke luajtur nje rol te rendesishem ne promovimin e mundesive per kryerjen e investimeve te reja ne kete sektor, konsolidimin e tregut dhe garantimin e një konkurrence të ndershme si kushti më themelor për lirinë e këtij tregu.

Nisur nga fakti se energjia perben nje interes madhor per nje vend me zhvillim të qëndrueshëm, ky bashkepunim me qeverine e Norvegjise ne fushen e energjise, si nje nga vendet model me eksperiencen me te zhvilluar ne organizimin e tregut te energjise elektrike ne Europe, analizat e detajuara te funksionimit te tregut ne Shqiperi te kryera me ndihmen e partnereve Norvegjeze, sherbejne si per identifikimin e hapave te metejshme qe do te ndermerren per nje vendimarrje te rendesishme per te gjitha palet e interesuara, ashtu edhe ne forcimin dhe zhvillimin e qendrueshem te kapaciteteve institucionale te ERE-s, ne kuader te procesiteintegrimit europian.

Me mbeshtetjen dhe kontributin e Qeverise se Norvegjise, ERE gjate vitit 2012 ka organizuar nje sere aktivitetestesh dhe konferenca nderkombetareme pjesemarrje te gjere si te aktoreve kryesore te sektorit te energjise elektrike ne Shqiperi, kompanivete fuqishme qe operojne ne sektorine energjise, ashtu edhe te institucioneve nderkombetare, perfaqesues te organizmave financiare nderkombetare dhe donatoreve. Ketu do te permendim:

- 1- *Workshop mbi Tregun e energjise elektrike dhe Rregullimin ne Shqiperi dhe Evropen Juglindore* –Ne bashkepunim me kompanine norvegjeze Statkraft, ne ëorkshopin e organizuar ne Tirane, me 1 shkurt 2012, u prezantuan arritjet e deritanishem dhe zhvillimet ne tregun e energjise elektrike si dhe u theksua gadishmeria per mbeshtetjen investimeve ne sektorin e energjise nepermjet paketes legislative qe pritet te miratohet per energjine.
- 2- *Konferenca “Tregu dhe Infrastruktura Energjetike drejt Integrimin: Paketa e 3^{te} e BE per Energjinë - Implikime per Zhvillimin e Sektorit Shqiptar të Energjisë”*- Ne kete Konference u trajtuan çeshtje te rendesishme lidhur me liberalizimin dhe rregullimit të mëtejshëm të tregut te energjise si dhe përshtatjes së tregut shqiptar me Paketën 3 Rregullatore, rolin rregullator dhe ndryshimet e mundshme në kornizën rregullatore të sektorit te energjise elektrike ne Shqiperi, u pasqyrua një vështrim i përgjithshëm i Strategjisë Kombëtare të Energjisë, mekanizmave të ndryshëm të financimit, si dhe nje trajtim te veçante iu be zhvillimeve me te fundit ne sektorin gazit natyror.

Ne Konference u theksua se ecja perpara e reformave ne kete sektor vendos sfida te reja ne plotesimin e kuadrit rregullator i cili do te ndihmoje zhvillimin dhe transformimin e vazhdueshem te ketij sektori nepermjet funksionimit eficient te tregut te energjise elektrike dhe zhvillimit te konkurrences ne kete sektor, për të mundësuar një treg konkurrues dhe të integruar me tregjet rajonale dhe europiane dhe terheqjen e investimeve ne kete sektor.

- 3- *Ne kuader te Marreveshjes se Grantit te Ministrise se Puneve te Jashtme te Mbreterise se Norvegjise, me perfitues Entin Rregullator i Energjisë (ERE), nje grup me perfaqesues te institucioneve kryesore të sektorit të energjisë ne Shqiperi, kane organizuar një vizitë pune në Norvegji. Qellimi i vizites tek bashkëpunetoret homologe ne Norvegji, ishte shkembimi i eksperiences per te pare me nga afer punen e ketyre institucioneve, si dhe prezantimi me funksionet dhe rolet e tyre në sektorin e energjise ne teresi, si dhe ne vecanti ate me ate gjenerimit, transmetimit, shpërndarjes si dhe njohja me tregun e energjise ne Norvegji dhe ate te Rajonit te Nordik.*

Duke qene se Shqipëria është e angazhuar të liberalizojë tregun e saj të energjisë dhe te bashkohet me tregun rajonal të energjisë, bazuar në Direktivat e Bashkimit Europiane

për liberalizimin e tregjeve të energjisë në Evropën Juglindore, vizita tek partnerët Norvegjeze, ishte një mundësi për të parë konkretisht se si funksionon Tregu Norvegjez i energjise elektrike, duke marrë në konsideratë që ky treg (Nord Pool) është një nga tregjet më të suksesshme që operojnë në të gjithë botën.

Workshop-i i organizuar për këtë qëllim i shërbeu grupit të punës për të hartuar një dokument, në të cilin u përcaktuan veprimet e menjëhershme dhe ato afatmesme që mund të ndërmerren për zhvillimet në sektorin e energjisë, dokument i cili mund të shërbejë si bazë për një projekt të përbashkët ndërmjet subjekteve të sektorit të energjisë.

2.3 Presidenca e ECRB në vitin 2012

Në qershor 2012 në takimin e Bordit të Rregullatoreve të Komunitetit të Energjisë Z. Shkelqim Bozgo anetar i Bordit të Komisionereve të ERE-s u zgjodh me unanimitet votash President i Bordit të Rregullatoreve të Komunitetit të Energjisë (ECRB) për një mandat një-vjeçar me të drejta perseritje dhe një vit tjetër dhe në cilësinë e presidentit drejton të gjitha mbledhjet që zhvillohen (ECRB). Krahas diskutimit të sfidave të rregullimit të sektorit të energjisë në Komunitetin e energjisë, gjatë vitit 2012 e veçante ka qenë përgatitja e Strategjisë së Energjisë së Komunitetit të Energjisë dhe procesi i identifikimit të projekteve me interes për Komunitetin e Energjisë (PECI).

2.4 Marrëdhëniet Multilaterale të ERE-s – Anëtarësimi dhe Pjesëmarrja si Anëtare e ERE-s në IGU

Duke qenë se ERE është institucion i përgjegjës për sektorin e gazit natyror, në shtator të vitit 2012 ERE aplikoi për anëtarësim në organizmin ndërkombëtar të gazit (IGU). Në këtë organizim janë të anëtarësuar 117 shoqata dhe institucione të gazit në të gjithë botën. Objekti i punës së këtij organizmi përfshin industrinë e gazit, si dhe zhvillimin dhe integrimin e tregut të gazit, rregullimin e tij si dhe anën kërkimore.

Në datën 18 Tetor 2012 në konferencën e anëtarësimit që u zhvillua në Otawë, pas prezantimit të zhvillimeve në sektorin e gazit natyror, ERE u anëtarësua me të drejta të

plota ne IGU dhe do te ndjeke ne menyre aktive takimet dhe aktivitetet qe do te zhvillohen ne vijim nga ky organizem nderkombetar.

2.5 Marrëdhëniet Bilaterale të ERE-s

Marredheniet bilaterale te ERE-s për vitin 2012 sikuresse dhe me pare jane zhvilluar ne kuader te realizimit te objektivave per forcimin e kapaciteteve institucionale dhe idnetifikimit te praktikave me te mira te funksionimit te sektorit te energjise ne vend. Ne kete kuader ERE ka punuar ne drejtim te bashkepunimit bilateral bazuar ne marreveshjeve bilaterale, ku mund te permendim ate te nenshkruar me Entin Rregullator Italian (AEEG), me te cilin jane kryer gjate vitit dy ëorkshope te ndersjellta me qellim shkembimin e eksperiences per tarifate, legjislacionin dhe çeshtjet e tregut. Po keshtu eshte vendosur nje mardhenie e ngushte bashkepunimi me Rregullatorin e Austrise (E-Kontrol) me fushe bashkepunimi pervec energjise elektrike dhe ate te gazit natyror. Gjithashtu jane organizuar takime bilaterale me Rregullatorin turk per te perfituar nga eksperiencia e tyre ne sektorin e energjise elektrike dhe ate te gazit natyror. ERE gjithashtu ka bashkepunuar dhe me mbajtur marredhenie te aferta me shume institucione rregullatore te rajonit e me gjere.

2.6 Pjesëmarrja në Konferenca dhe Aktivitete Ndërkombëtare

Ne perputhje me nevojat e ERE-s dhe mundesite financiare te saj, ERE ka realizuar pjesemarrjen ne konferenca dhe aktivitete nderkombetare, gjate vitit 2012 me qellim njohur me eksperiencat energjitike evropiane dhe me gjere ne shkalle boterore. Jane ndjekur nga afer Forumet Evropiane per Energjine dhe Gazin, Konferencat Evropiane dhe te Evropes Juglindore per Energjite te rinovueshme, Konferenca e Investimeve per energji ne Izmir, Forumi Boteror i Rregullatoreve ne Kebek dhe Konferencat e organizuara per çeshtjet e gazit ne vendet e rajonit, si dhe ne workshopet e organizuara mbi rolin e rregullatoreve ne çeshtjet e energjive te rinovueshme, eficiences se energjise dhe sigurise se furnizimit.

2.7 Konferencave të tjera Ndërkombëtare

Gjithashtu vlen te përmendet pjesëmarrja aktive dhe prezantimet e ERE-s ne takimet e donatoreve mbi mbrojtjen e shtresave ne nevoje organizuar nga Banka Boterore, ne aktivitetet e zhvilluara nga AIDA mbi investimet ne sektorin e energjise, ne ëorkshonet e organizuara nga METE per sektorin dhe zhvillimet, ne seminarret e zhvilluara nga Ministria e Integritetit

2.8 Aplikimi i ERE-s në Projektin IPA

ERE gjate vitit 2012, në bashkëpunim dhe me Entin Rregullator të Italisë dhe Malit të Zi ka aplikuar për projektin IPA-CBC Adriatik- qe është një projekt ndër kufitar mes këtyre tre vendeve të Adriatikut për një periudhë tre-vjeçare (2012-2015) me fondet e BE-së në vlerën 2.113.870 Euro. Projekti kishte për synim forcimin e institucioneve Rregullatore te tre vendeve duke ofruar mjetet e duhura rregullatore për implementimin e paketës së dytë dhe të tretë përenergjinë dhe rritjen e kapaciteteve gjenerues në drejtim të modeleve të suksesshme për zhvillimin e Burimeve të Rinovueshme. Për vete rendesine dhe objektivat e tij, me këtë projekt ERE do te aplikojë dhe ne institucione dhe organizma te tjera për realizimin e tij.

Kapitulli VI

Administrimi i Burimeve Financiare dhe Burimeve Njerëzore të ERE-s

Edhe për vitin 2012 përsa i takon fushës së Burimeve Njerëzore është zbatuar me përpikmëri Ligji nr. 9367 datë 07.04.2005” Për parandalimin e konfliktit të interesave në ushtrimin e funksioneve publike” i ndryshuar me ligjin nr.86/2012 date 18.09.2012 dhe Ligjit nr. 9049, datë 10.04.2003 ”Për deklarimin dhe kontrollin e pasurive, të detyrimeve financiare të të zgjedhurve dhe të disa nëpunësve publik” i ndryshuar me ligjin nr.85/2012 date 18.09.2012.

Janë plotësuar deklaratat e interesave private periodike/vjetore nga të 10 zyrtaret (që janë subjekt i këtij detyrimi), sipas afateve kohore të parashikuara nga ligji.

Gjithashtu kemi marrë pjesë rregullisht në trajnimet e organizuar nga ILDKP.

Në zbatim të Vendimit nr. 181, datë 05.05.2008 të Kuvendit të Shqipërisë për miratimin e strukturës dhe organikës është zbatuar me përpikmëri Ligji Nr. 9584 datë 11.07.2006, ”Për pagat shpërblimet dhe strukturat e institucioneve kushtetuese dhe të institucioneve të tjera të pavarura të krijuara me ligj”, si dhe Vendimi nr. 524, datë 16.08.2012 ”Për miratimin e strukturës dhe te niveleve te pagave të nëpunësve civil/nëpunësve, zëvendësministrit dhe nëpunësve të kabineteve, në kryeministri, aparatet e ministrive të linjës, administratën e presidentit, kuvendit, komisionit qendror të zgjedhjeve, prokurorinë e përgjithshme, disa institucione të pavarura, institucionet në varësi të këshillit të ministrave, kryeministrit, institucionet në varësi të ministrive të linjës dhe administratën e prefektit” si dhe Vendimin nr. 690, datë 09.10.2012“ Për disa shtesa dhe ndryshime në vendimin nr. 717, datë 23.06.2009 të këshillit të ministrave “Për pagat e punonjësve mbështetës të institucioneve buxhetore dhe të nëpunësve të disa institucioneve buxhetore “të ndryshuar.

Në vijim të Ligjit nr. 9072, datë 22.5.2003 ” Për Sektorin e Energjisë” i ndryshuar, për përzgjedhjen, emërimin dhe promovimin në detyrë të personelit është zbatuar ligji nr. 8549, datë 11.11.1999 i “Statusit të nëpunësit civil”

1. Administrimi i Burimeve Financiare të ERE-s

Në fushën e administrimit dhe financës janë zbatuar me korrektësi aktet ligjore dhe nënligjore përkatëse për administrimin e financave të ERE-s, përfshirë ligji nr. 9072 datë 02.05.2003 “Për sektorin e energjisë elektrike”, i ndryshuar, ligji nr. 9643, datë 20.11.2006 për “ Prokurimet Publike”, i ndryshuar, Ligji nr. 9228, datë 29.4.2004 “Për kontabilitetin dhe pasqyrat financiare”, si dhe akte të tjera ligjore.

Janë zbatuar të gjitha afatet kohore në lidhje me kryerjen e prokurimeve të fondeve publike, në përputhje me ligjin e prokurimeve.

Gjithashtu, është kryer inventarizimi i pasurisë që ERE ka në administrim. Për sa i takon fondeve monetare, ato sigurohen nga pagesat e rregullimit që ERE ka vendosur për të liçensuarit. Për vitin 2012 të ardhurat e planifikuara nga pagesat e rregullimit janë realizuar 73%.

Bilanci i shpenzimeve të kryera nga ERE, si pjesë e përmbushjes së detyrimit ligjor për të garantuar një punë normale të institucionit, si edhe më parë kanë konsistuar në përmbushjen e nevojave më të domosdoshme që ka pasur ERE gjatë vitit, kurse me kryesorët mund të përmendim:

- Pagat e personelit, kontributet e sigurimeve shoqërore dhe shëndetësore, tatimet mbi të ardhurat, për të cilat institucioni ynë ka shlyer të gjitha detyrimet dhe nuk është debitor.
- pagesat për Konsulencë
- Publikimet për informim të opinionit publik
- Pagesat për shlyerjet e detyrimeve të shërbimeve si ujë, energji elektrike, telefon për të cilat institucioni ynë gjithashtu nuk është debitor, shpenzime për shërbime të domosdoshme për mbarëvajtjen e punës si dhe amortizimi i aktiveve të qëndrueshme të trupëzuara etj.
- Tarifat e primit të sigurimit të detyrueshëm të mbajtësve të mjeteve motorike, si dhe taksat vjetore të regjistrimit të automjeteve.

Gjithashtu janë kryer procedurat e prokurimeve në kuadër të blerjeve të vogla (si pjesë e Komisionit të blerjeve Vogla) në zbatim të legjislacionit të prokurimeve për fondet publike.

Veprimtaria ekonomiko-financiare e ERE-s gjatë vitit 2012 është audituar nga një ekspert kontabël i regjistruar dhe i liçensuar për këtë aktivitet bazuar në ligjin nr. 10091,

date 05.03.2009 “Për auditimin ligjor, organizimin e profesionit të ekspertit kontabël të regjistruar dhe të kontabilistit të miratuar”. Në vijim të këtij paragrafi paraqitet raporti përkatës i ekspertit kontabël.

PJESA IV

Kapitulli I

Raporti i Auditimit nga Eksperti Kontabël për Vitin 2012



Auditore e Liçensuar
Shpresa Breçani Licenca nr. 143
Adresa: Rr Jordan Misja, prane Hipotekes
Pall. Sara-El, Kati I, Ap I.

Tel / Fax: +355 4 2 22 33 31

RAPORTI I EKSPERTES
KONTABEL TE REGJISTRUAR

PER ENTIN RREGULLATOR TE ENERGJISE
TIRANE

NIPT: K51717024I

PER PERIUDHEN
1 Janar 2012 – 31 Dhjetor 2012

Auditore e Liçensuar
Shpresa Breçani Licenca nr. 143
Adresa: Rr Jordan Misja, prane Hipotekes
Pall. Sara-El, Kati I, Ap I.

Tel / fax: 04 - 2223331

Drejtuar: Kryetarit te ERE-se
Z. Sokol RAMADANI

Unë jam caktuar per te audituar Pasqyrat Financiare të Entit Regullator te Energjise per vitin ushtrimor 2012, ne mbeshtetje te Urdhrit nr.9, date 04.02.2013 te Kryetarit te ERE-se dhe kontrates se lidhur midis paleve.

ERE eshte Person Juridik Publik dhe Autoriteti i vetem rregullator ne Shqiperi ne sektoret e energjise elektrike dhe te gazit natyror. ERE eshte nje institucion publik, i cili nuk synon rezultat fitimprures, por ne te njejten kohe nuk eshte institucion buxhetor qe financohet nga buxheti i shtetit.

ERE funksionon sipas Ligjit nr.9072, date 22.05.2003 "Per sektorin e energjise elektrike" dhe Ligjin nr.9946, date 30.06.2008 "Per sektorin e gazit natyror", qe rregullojne veprimtarine e pergjithshme te saj.

Ne perputhje me dispozitat e mesiperme ligjore, kontabilitetit i saj pasqyron mireadministrimin e fondeve te cilat sigurohet nga Operatoret e sektorit te energjise elektrike dhe te gazit sipas tarifave te percaktuara me ligj.

Perdorimi i ketyre fondeve realizohet nepermjet hartimit, ndjekjes dhe raportimit te sakte te buxhet te miratuar nga Bordi i Komisionereve.

Drejtimi i Entitetit është përgjegjës për përgatitjen dhe paraqitjen e sinqertë të këtyre Pasqyrave Financiare në përputhje me Standardet Kombëtare te Kontabilitetit.

Kjo përgjegjësi përfshin: Hartimin, vënien në zbatim dhe mbajtjen e kontrollit të brendshëm të përshtatshëm për përgatitjen dhe paraqitjen me sinqeritet të Pasqyrave Financiare që janë pa anomali materiale, qoftë për shkak të mashtrimit ose të gabimit, përzgjedhjes dhe zbatimit te metodave të përshtatshme kontabile, si dhe për të bërë çmuarje kontabile që janë të arsyeshme për rrethanat e dhëna.

Përgjegjësia ime është që të shpreh një opinion për këto Pasqyra Financiare, bazuar në auditimin tim.



Auditore e Liçensuar
Shpresa Breçani Licenca nr. 143
Adresa: Rr Jordan Misja, prane Hipotekes
Pall. Sara-El, Kati I, Ap I.

Tel / fax: 04 - 2223331

Unë kam kryer auditimin në përputhje me Standardet Kombëtare të Kontabilitetit.
Këto standarde kërkojnë që të zbatohet kërkesat etike dhe të planifikojë auditimin me qëllim që angazhimi të kryhet për të marrë siguri të arsyeshme nëse pasqyrat financiare janë pa anomali materiale.
Auditimi përfshiu kryerjen e procedurave për të marrë informacione rreth pasqyrave financiare. Procedurat e zgjedhura varen prej gjykimit të audituesit.
Auditimi gjithashtu përfshinë informacione financiare historike, vlerësimin e përshtatshmërisë së metodave kontabile të përdorura dhe logjikën e çmuarjeve kontabël të bëra nga drejtimi, si dhe për vlerësimin e paraqitjes së përgjithshme të Pasqyrave Financiare.

Sipas opinionit tim, pasqyrat financiare të ERE-se japin një pamje të vertete dhe të sigurtë, në të gjitha aspektet materiale të gjendjes financiare, të burimit të fondeve dhe administrimit të tyre, për vitin e mbyllur me datën 31 Dhjetor 2012, në përputhje me Standardet Kombëtare .

Me respekt,
Eksperte Kontabel e Regjistruar

Shpresa BREÇANI

Datë 28/02/2013



Emertimi dhe Forma ligjore
NIPTI
Adresa e Selise

Ent Publik
K 51717024 I
Rr"Gjergj Fishta" nr.10 Tirane

Data e krijimit
Nr_ i Regjistrit Tregtar

Veprimtaria kryesore

PASQYRAT FINANCIARE

(Ne zbatim te Standartit Kombetar te Kontabilitetit nr.2)

dhe Ligjit NR.9228, DATE 29.04.2004 "Per kontabilitetin dhe Pasqyrat Financiare"

VITI 2012

| | |
|---|-----------------------------------|
| Pasqyrat Financiare jane individuale | Po |
| Pasqyrat Financiare jane te konsoliduara | Po |
| Pasqyrat Financiare jane te shprehura ne | lek |
| Pasqyrat Financiare jane te rumbullakosura ne | Jo (te plote) |
| Periudha Kontabel e Pasqyrave Financiare | Nga 01.01.2012 Deri 31.12.2012 |
| Data e mbylljes se Pasqyrave Financiare | 03.02.2012 |

ENTI RREGULLATOR I ENERGJITIKES

Pasqyrat Financiare te Vitit 2012

Leke

| | AKTIVET | Shenime | 2012 | 2011 |
|-----------|---|---------|----------------------|-------------------|
| I | AKTIVET AFATSHKURTRA | | | |
| 1 | Aktive monetare | | 13,298,319.40 | 19,664,438 |
| (i) | Depozita ne banke dhe llogari te tjera | 512 | 13,298,319.40 | 19,664,438 |
| (ii) | Para ne dore (Arka) | 531 | | |
| 2 | Derivative dhe aktive te mbajtura per tregt. | | | |
| (i) | - Derivatet | | | |
| (ii) | - Aktivete e mbajtura per tregtim | | | |
| | Totali 2 | | - | - |
| 3 | Aktive te tjera financiare afatshkurtra | | | |
| (i) | Llogari/Kerkesa te arketueshme(klient) | | | |
| (ii) | Llogari/Kerkesa te tjera te arketueshme | 482 | 26,584,802 | 77,700 |
| (iii) | Instrumenta te tjera borxhi tat.fitim | 444 | | |
| (iv) | Investime te tjera financiare | | | |
| | Totali 3 | | 26,584,802 | 77,700 |
| 4 | Inventari | | | |
| (i) | Lendet e para | | | |
| (ii) | Prodhim ne proces | | | |
| (iii) | Produkte te gatshme | | | |
| (iv) | Mallra per shitje | 351 | | |
| (iv) | Te tjera inventar | | 3,973,813.63 | 3,004,376 |
| (v) | Parapagesat per furnizime | | | |
| | Totali 4 | | 3,973,813.63 | 3,004,376 |
| 5 | Aktivete biologjike afatshkurtra | | | |
| 6 | Aktivete afatshkurtra te mbajtura per shitje | | | |
| 7 | Parapagimet dhe shpenzimet e shtyra | | | |
| | Totali i Aktiveve Afatshkurtra (I) | | 43,856,935.03 | 22,746,514 |
| II | Aktivete afatgjata | | | |
| 1 | Investimet financiare afatgjata | | | |
| (i) | Pjesmarrje te tjera ne njesi te kontrolluara | | | |
| (ii) | Aksione dhe investime te tjera ne pjesemarrje | | | |
| (iii) | Aksione dhe letra te tjera me vlere | | | |
| (iv) | Llogari/Kerkesa te arketueshme afatgjata | | | |
| | Totali 1 | | - | - |
| 2 | Aktive afatgjata materiale | | 20,532,103 | 23,161,687 |
| (i) | Toka | | | |
| (ii) | Ndertesa | | 9,100,218 | 9,915,322 |
| (iii) | Mjete Transporti | | 4,609,899 | 5,762,374 |
| (iv) | Aktive te tjera afatgjata materiale (me vl.kontab.) | 2182 | 6,821,986 | 7,483,991 |
| | Totali 2 | | 20,532,103 | 23,161,687 |
| 3 | Aktivete biologjike afatgjata | | | |
| 4 | Aktivete afatgjata jomateriale | | | |
| (i) | Emri i mire | | | |
| (ii) | Shpenzimet e zhvillimit | | - | - |
| (iii) | Aktive te tjera afatgjata jomateriale | | | |
| | Totali 4 | | - | - |
| 5 | Kapital aksionar i papaguar | | | |
| 6 | Aktive te tjera afatgjata | | | |
| | TOTALI I AKTIVEVE (I + II) | | 64,389,038 | 45,908,201 |

Pasqyrat Financiare te Vitit 2012

Leke

| | PASIVET DHE KAPITALI | Shenime | 2012 | 2011 |
|------------|--|----------------|-------------------|-------------------|
| I | PASIVET AFATSHKURTRA | | | |
| 1 | Derivativet | | | |
| (i) | - Derivativet | | | |
| (ii) | - Aktivitet e mbajtura per tregetim | | | |
| 2 | Huamarrjet | | | |
| (i) | Huat dhe obligacionet afatshkurtra | | | |
| (ii) | Kthimet/Ripagesat e huave afatgjata | | | |
| (iii) | Bono te konvertueshme | | | |
| | Totali 2 | | - | - |
| 3 | Huat dhe parapagimet | | | |
| (i) | Te pagueshme ndaj furnitoreve | 404,4671 | 944,260 | |
| (ii) | Te pagueshme ndaj punonjesve | 421 | 2,410,782 | 2,419,380 |
| (iii) | Detyrime tatimore sig.shoq | 431 | 660,479 | 624,770 |
| (iv) | Detyrime tatimore TAP | 442,447 | 832,305 | 810,258 |
| (v) | Kreditore te tjere | | 6,541,187 | |
| | Totali 3 | | 11,389,013 | 3,854,408 |
| 4 | Grantet dhe te ardhurat e shtyra (pag.rreg.) | | 26,487,100 | |
| 5 | Provizionet afatshkurtra | | | |
| | Totali i pasiveve afatshkurtra (I) | | 37,876,113 | 3,854,408 |
| II | PASIVET AFATGJATA | | | |
| 1 | Huat afatgjata | | | |
| (i) | Hua, bono dhe detyrime nga qiraja financiare | | | |
| (ii) | Bonot e konvertueshme | | | |
| | Totali 1 | | - | - |
| 2 | Huamarrje te tjera afatgjata | | | |
| 3 | Provizionet afatgjata | | | |
| 4 | Grantet dhe te ardhurat e shtyra | | | |
| | Totali i pasiveve afatgjata (II) | | - | - |
| | TOTALI I PASIVEVE (I + II) | | 37,876,113 | 3,854,408 |
| III | KAPITALI | | | |
| 1 | Aksionet e pakices (perdoret vetem ne pasqyrat financiare te konsoliduara) | | | |
| 2 | Kapitali qe i perket aksionereve te shoqerise meme (perdoret vetem ne PF te konsoliduara) | | | |
| 3 | Fondi pasuror i institucionit | 101 | 26,512,925 | 42,053,793 |
| 4 | Primi i aksionit | | | |
| 5 | Njesite ose aksionet e thesarit (negative) | | | |
| 6 | Rezerva statusore | | | |
| 7 | Rezerva ligjore | 106 | | |
| 8 | Rezerva te tjera | | | |
| 9 | Fitimet e pashperndara | | | |
| 10 | Fitimi (Humbja) e vitit financiar | | | |
| 11 | Totali i Kapitalit (III) | | 26,512,925 | 42,053,793 |
| | TOTALI I DETYRIMEVE DHE KAPITALIT (I, II, III) | | 64,389,038 | 45,908,201 |

ENTI RREGULLATOR I ENERGJITIKES

Pasqyra e te ardhurave dhe shpenzimeve Viti 2012

| Nr | Pershkrimi i elementeve | Viti 2012 | Viti 2011 |
|------|---|-----------------------|---------------------|
| | Shpenzimet Faktike | | |
| 5 | Kosto e punes | 47,875,164 | (48,280,152) |
| | - pagat e personelit | 43,161,343 | (43,728,156) |
| | - te tjera personeli | | |
| | - shpenzimet per sigurimet shoqerore dhe shendetesore | 4,713,821 | (4,551,996) |
| 6 | Amortizimi dhe zhvleresimet | 3,751,236 | (4,416,524) |
| 7 | Shpenzime te tjera | 40,382,113 | (29,191,388) |
| 8 | Totali i shpenzimeve (shuma 5-7) | 92,008,513 | (81,888,064) |
| 9 | Te ardhurat e realizuar | | |
| 10 | Te ardhura dhe shpenzimet financiare nga njesite e kontrolluara | | |
| 11 | Te ardhurat dhe shpenzimet financiare nga pjesemarrjet | 1,204,840 | 1,604,774 |
| 12 | Te ardhurat dhe shpenzimet financiare | 98,252,350 | 69,792,520 |
| 12.1 | Te ardhurat dhe shpenzimet financiare nga investime te tjera financiare afatgjata | 3,579,236 | |
| 12.2 | Te ardhurat dhe shpenzimet nga interesi | 19,147 | 53,460 |
| 12.3 | Fitimet (humbjet) nga kursi i kembimit | 2,658 | |
| 12.4 | Te ardhura dhe shpenzime te tjera financiare | 29,475 | 24,194 |
| 13 | Rimarrje amortizimi | | 4,416,524 |
| | Rimarrje te ardhurave te mbartura ne gjendjen pasurore te ERE referuar Ligjit nr.9072, date 22.05.2003, neni 12 "Financimi" | | 5,996,593 |
| 14 | Totali i te ardhurave | 103,087,706.00 | 81,888,064 |
| 15 | Diferenca e te ardhurave dhe shpenzimeve (15=14-8) | | - |
| | Transferim per mbartje ne gjendje pasurore referuar Ligjit nr.9072, date 22.05.2003, neni 12 "Financimi" | | |
| 16 | Diferenca e te ardhurave dhe shpenzimeve (16=15-14) | - | - |

Shtojca1 Rregjistri i Vendimeve të ERE-s për Vitin 2012

| | | | |
|-------|-----------------|---|--|
| Nr. 1 | Datë 16.01.2012 | Për shqyrtimin e kërkesës së shoqërisë “KESH” sh.a për transferimin e aseteve përkatësisht “nënstacioni Lanabregas”; “nënstacioni Bogovë”; “nënstacioni Gjanç”; “nënstacioni Bushat 110/20kv”; “ rrjeti 20 kv Koplik”; “nënstacioni Shkodër 110/20kv”; “nënstacioni Fier 110/20kv”; “nënstacioni Gjirokastër”, “nënstacioni 110/20 kv Sarandë” tek shoqëria CEZ Shpërndarje sh.a. | Fletore Zyrtare Nr. 3, Datë 10.02.2012 |
| Nr. 2 | Datë 16.01.2012 | Për modifikimin e liçensës së prodhimit të energjisë elektrike me seri PM09SH, nr. 77, lëshuar me vendim të Bordit të Komisionerëve të ERE-s nr. 23, dt. 25.03.2009 për shoqërinë KESH sh.a. | Fletore Zyrtare Nr. 3, Datë 10.02.2012 |
| Nr. 3 | Datë 16.01.2012 | Për Fillimin e procedurave për liçensimin e shoqërisë “Peshku Picar 1” sh.p.k në aktivitetin e prodhimit të energjisë elektrike nga hec “Picari 1”. | Fletore Zyrtare Nr. 3, Datë 10.02.2012 |
| Nr. 4 | Datë 16.01.2012 | Për kualifikimin e impiantit prodhues “Hec Klos” të shoqërisë “Malido Energji” sh.p.k si burim i rinovueshëm energjie. | Fletore Zyrtare Nr. 3, Datë 10.02.2012 |
| Nr. 5 | Datë 16.01.2012 | Për Liçensimin e shoqërisë “Malido Energji ” sh.p.k në aktivitetin e Tregtimit të energjisë elektrike. | Fletore Zyrtare Nr. 3, Datë 10.02.2012 |
| Nr. 6 | Datë 16.01.2012 | Për Modifikimin e liçensës për ndërtimin, instalimin dhe shfrytëzimin e centralit elektrik si dhe prodhimit të energjisë elektrike me seri NPM06K, nr. 41, lëshuar me vendim të Bordit të Komisionerëve të ERE-s nr. 83, dt 27.11.2006 për shoqërinë Energo – SAS sh.p.k. | Fletore Zyrtare Nr. 3, Datë 10.02.2012 |
| Nr. 7 | Datë 24.01.2012 | Për miratimin e Marrëveshjes së Transmetimit të Energjisë Elektrike me nr. 4168 Prot., date 30.12.2011 midis OST sh.a dhe Rudnap Energy Tirana sh.p.k. | Fletore Zyrtare Nr. 11, Datë 27.02.2012 |

| | | | |
|--------|-----------------|---|--|
| Nr. 8 | Datë 24.01.2012 | Për fillimin E Proçedurave Të Liçensimit Të Shoqërisë “Hydro Salillari” sh.p.k në Aktivitetin e Furnizuesit te Kualifikuar të Energjisë Elektrike. | Fletore Zyrtare Nr. 11, Datë 27.02.2012 |
| Nr. 9 | Datë 24.01.2012 | Për fillimin e Procedurave të Shqyrtimit të Aplikimit të Shoqërisë “Hydro Salillari” sh.p.k Për Kualifikimin e Impiantit Prodhues për “Hec Vertop” si Burim i Rinovueshëm Energjie. | Fletore Zyrtare Nr. 11, Datë 27.02.2012 |
| Nr. 10 | Datë 25.01.2012 | Mbi ankimin administrativ të CEZ Shpërndarje sh.a në lidhje me vendimin nr. 147 datë 07.12.2011, “për përcaktimin e tarifës të shpërndarjes së energjisë elektrike për periudhën e trete rregullatore” dhe vendimin nr. 148, datë 07.12.2011, “për përcaktimin e çmimeve të shitjes me pakicë të energjisë elektrike për konsumatorët tarifore për periudhën e trete rregullatore” të Bordit të Komisionerëve të ERE-s. | Fletore Zyrtare Nr. 11, Datë 27.02.2012 |
| Nr. 11 | Datë 06.02.2012 | Për modifikimin e Liçensës së prodhimit të energjisë elektrike me Seri PV10K, nr. 104, lëshuar me vendim te bordit te Komisionerëve te ere-s nr. 51, dt. 05.07.2010 për shoqërinë ĒENERG sh.a. | Fletore Zyrtare Nr. 11, Datë 27.02.2012 |
| Nr. 12 | Datë 06.02.2012 | Për Liçensimin e shoqërisë “Snoë Energy” sh.p.k në aktivitetin e prodhimit të energjisë elektrike nga Hec “Koka 1”. | Fletore Zyrtare Nr. 11, Datë 27.02.2012 |
| Nr. 13 | Datë 06.02.2012 | Për liçensimin e shoqërisë “Snoë Energy” sh.p.k në aktivitetin e tregtimit të energjisë elektrike. | Fletore Zyrtare Nr. 11, Datë 27.02.2012 |
| Nr. 14 | Datë 06.02.2012 | Për fillimin e proçedurave për liçensimin e shoqërisë Hydro Poëer Plant of Korca sh.p.k në aktivitetin e prodhimit të energjisë elektrike nga Hec –et “Verba 1” dhe “Verba 2”. | Fletore Zyrtare Nr. 11, Datë 27.02.2012 |
| Nr. 15 | Datë 06.02.2012 | Për Fillimin e proçedurave për liçensimin e shoqërisë Albanian Poëer sh.p.k në aktivitetin e prodhimit të energjisë elektrike nga Hec Martanesh. | Fletore Zyrtare Nr. 11, Datë 27.02.2012 |

| | | | |
|--------|-----------------|--|--|
| Nr. 16 | Datë 17.02.2012 | Mbi kapacitetet e Interkonjeksioneve ne drejtimin Import – Eksport për muajin Mars 2012 | Fletore Zyrtare Nr. 36, Datë 18.04.2012 |
| Nr. 17 | Datë 20.02.2012 | Për fillimin e Proçedurave për Liçensimin e Shoqërisë “Kurum Energy” sh.a në Aktivitetin e Furnizuesit te Kualifikuar të Energjisë Elektrike | Fletore Zyrtare Nr. 25, Datë 25.03.2012 |
| Nr. 18 | Datë 20.02.2012 | Për Fillimin e Proçedurave të Liçensimit të Shoqërisë “Kurum Energy” sh.p.k në Aktivitetin e Tregtimit të Energjisë Elektrike. | Fletore Zyrtare Nr. 25, Datë 25.03.2012 |
| Nr. 19 | Datë 20.02.2012 | Për liçensimin e shoqërisë “Stravaj Energy” sh.p.k në Aktivitetin e Prodhimit të Energjisë Elektrike nga Hec Stravaj. | Fletore Zyrtare Nr. 25, Datë 25.03.2012 |
| Nr. 20 | Datë 20.02.2012 | Për liçensimin e shoqërisë “Stravaj Energy” sh.p.k në Aktivitetin e Tregtimit të Energjisë Elektrike. | Fletore Zyrtare Nr. 25, Datë 25.03.2012 |
| Nr. 21 | Datë 20.02.2012 | Për miratimin e aplikimit të OST sh.a për ndryshimin e Planit te Investimeve për periudhën e trete rregullatore 2012 – 2014. | Fletore Zyrtare Nr. 25, Datë 25.03.2012 |
| Nr. 22 | Datë 24.02.2012 | Për miratimin e Rregullores së Lidhjeve të reja, marrëveshjes së lidhjes së re dhe formularit të aplikimit për lidhje të re. | Fletore Zyrtare Nr. 29, Datë 03.04.2012 |
| Nr. 23 | Datë 24.02.2012 | Për miratimin e disa ndryshimeve në rregullat e tregut të energjisë elektrike. | Fletore Zyrtare Nr. 38, Datë 21.04.2012 |
| Nr. 24 | Datë 02.03.2012 | Për liçensimin e shoqërisë “Peshku Picar 1” sh.p.k në Aktivitetin e Prodhimit të Energjisë Elektrike nga Hec “Picari 1”. | Fletore Zyrtare Nr. 29, Datë 03.04.2012 |

| | | | |
|--------|-----------------|---|--|
| Nr. 25 | Datë 02.03.2012 | Për liçensimin e shoqërisë “Hydro Salillari” sh.p.k në Aktivitetin e Prodhimit të Energjisë Elektrike nga Hec “Vertop”. | Fletore Zyrtare Nr. 29, Datë 03.04.2012 |
| Nr. 26 | Datë 02.03.2012 | Për liçensimin e shoqërisë “Hydro Salillari” sh.p.k në Aktivitetin e Tregtimit të Energjisë Elektrike. | Fletore Zyrtare Nr. 29, Datë 03.04.2012 |
| Nr. 27 | Datë 15.03.2012 | Për miratimin e marrëveshjes së Transmetimit të Energjisë Elektrike me nr. 952 Prot., datë 23.02.2012 midis OST sh.a dhe GSA sh.p.k | Fletore Zyrtare Nr. 36, Datë 18.04.2012 |
| Nr. 28 | Datë 15.03.2012 | Për Fillimin e Procedurave për Liçensimin e shoqërisë “HENZ ENERGY” sh.p.k në aktivitetin e prodhimit të energjisë elektrike nga HEC –et “DARSI 1”, “DARSI 2”, “DARSI 3”. | Fletore Zyrtare Nr. 36, Datë 18.04.2012 |
| Nr. 29 | Datë 15.03.2012 | Për Miratimin e Raportit Vjetor të ERE-s “Gjendja e Sektorit të Energjisë dhe Veprimtarisë së ERE-s gjatë vitit 2011.” | Fletore Zyrtare Nr. 36, Datë 18.04.2012 |
| Nr. 30 | Datë 26.03.2012 | Për fillimin e procedurave për liçensimin e shoqërisë “ALBPETROL” sh.a në aktivitetin e transmetimit të gazit natyror. | Fletore Zyrtare Nr. 38, Datë 21.04.2012 |
| Nr. 31 | Datë 26.03.2012 | Për fillimin e procedurave për liçensimin e shoqërisë “ALBPETROL” sh.a në aktivitetin e shpërndarjes së gazit natyror. | Fletore Zyrtare Nr. 38, Datë 21.04.2012 |
| Nr. 32 | Datë 26.03.2012 | Për fillimin e procedurave për liçensimin e shoqërisë “ALBPETROL” sh.a në aktivitetin e tregtimit të energjisë elektrike. | Fletore Zyrtare Nr. 38, Datë 21.04.2012 |
| Nr. 33 | Datë 26.03.2012 | Për fillimin e procedurave për liçensimin e shoqërisë “ALBPETROL” sh.a në aktivitetin e furnizuesit të kualifikuar të energjisë elektrike. | Fletore Zyrtare Nr. 38, Datë 21.04.2012 |
| Nr. 34 | Datë 05.04.2012 | Për liçensimin e shoqërisë ALBANIAN POËER sh.p.k, në aktivitetin e prodhimit të energjisë elektrike nga Hec Martanesh. | Fletore Zyrtare Nr. 46, Datë 02.05.2012 |

| | | | |
|--------|-----------------|--|--|
| Nr. 35 | Datë 05.04.2012 | Për fillimin e procedurave të liçensimit të shoqërisë “ALBANIAN POËER” në aktivitetin e tregti mit të energjisë elektrike. | Fletore Zyrtare Nr. 46, Datë 02.05.2012 |
| Nr. 36 | Datë 05.04.2012 | Për fillimin e procedurave të liçensimit të shoqërisë “ALBANIAN POËER” për kualifikimin e impiantit prodhues për Hec Martanesh si burim i rinovueshëm energjie. | Fletore Zyrtare Nr. 46, Datë 02.05.2012 |
| Nr. 37 | Datë 05.04.2012 | Mbi miratimin e planit të rishikuar të investimeve të CEZ Shpërndarje sh.a për periudhën e tretë rregullatore 2012 – 2014. | Fletore Zyrtare Nr. 46, Datë 02.05.2012 |
| Nr. 38 | Datë 05.04.2012 | Për liçensimin e shoqërisë “HYDRO POËER PLANT OF KORCA” sh.p.k në aktivitetin e prodhimit të energjisë elektrike nga Hec – et “VERBA 1” dhe “VERBA 2”. | Fletore Zyrtare Nr. 46, Datë 02.05.2012 |
| Nr. 39 | Datë 23.04.2012 | Për miratimin e udhëzuesit për menaxhimin dhe alokimin e kapaciteteve ne projektin Trans Adriatik Pipeline (TAP), sipas paragrafit 6, të nenit 36 të direktivës 2009/73/EC. | Fletore Zyrtare Nr. 57, Datë 23.05.2012 |
| Nr. 40 | Datë 02.05.2012 | Për Miratimin e Marrëveshjes së Transmetimit të Energjisë Elektrike midis OST sh.a dhe Gen – I Tirana sh.p.k. | Fletore Zyrtare Nr. 59, Datë 29.05.2012 |
| Nr. 41 | Datë 02.05.2012 | Për liçensimin e shoqërisë “Hydro Salillari” sh.p.k në aktivitetin e furnizuesit te kualifikuar të energjisë elektrike. | Fletore Zyrtare Nr. 59, Datë 29.05.2012 |
| Nr. 42 | Datë 02.05.2012 | Për kualifikimin e impiantit prodhues të shoqërisë “Hydro Salillari” sh.p.k si burim i rinovueshëm energjie nga “Hec Vertop”. | Fletore Zyrtare Nr. 59, Datë 29.05.2012 |
| Nr. 43 | Datë 02.05.2012 | Për fillimin e procedurave të Liçensimit të shoqërisë “bindi” sh.p.k në aktivitetin e tregtimit të energjisë elektrike. | Fletore Zyrtare Nr. 59, Datë 29.05.2012 |
| Nr. 44 | Datë 02.05.2012 | Për fillimin e procedurave të Liçensimit të shoqërisë “Henz Energy” sh.p.k në aktivitetin e tregtimit të energjisë elektrike. | Fletore Zyrtare Nr. 59, Datë 29.05.2012 |
| Nr. 45 | Datë 02.05.2012 | Për fillimin e procedurave të shqyrtimit të aplikimit të shoqërisë “Henz Energy” sh.p.k për kualifikimin e impianteve prodhuese nga Hec-et “Darsi 1”, “Darsi 2” dhe “Darsi 3” si Burime të Rinovueshme Energjie. | Fletore Zyrtare Nr. 59, Datë 29.05.2012 |

| | | | |
|--------|-----------------|--|---|
| Nr. 46 | Datë 02.05.2012 | Për fillimin e procedurave për Liçensimin e shoqërisë “Erdat Lura” sh.p.k në aktivitetin e prodhimit të energjisë elektrike nga Hec-et “Lura 1”, “Lura2” Dhe “Lura 3”. | Fletore Zyrtare Nr. 59, Datë 29.05.2012 |
| Nr. 47 | Datë 02.05.2012 | Për fillimin e Procedurave të Liçensimit të Shoqërisë “Erdat Lura” sh.p.k në Aktivitetin e Tregtimit të Energjisë Elektrike. | Fletore Zyrtare Nr. 59, Datë 29.05.2012 |
| Nr. 48 | Datë 02.05.2012 | Për fillimin e Procedurave të Liçensimit Shoqërisë “Energji Ashta” sh.p.k në Aktivitetin Tregtimit të Energjisë Elektrike. | Fletore Zyrtare Nr. 59, Datë 29.05.2012 |
| Nr. 49 | Datë 02.05.2012 | Për fillimin E Procedurave Të Liçensimit Të Shoqërisë “Ashta” sh.p.k në Aktivitetin E Furnizuesit Te Kualifikuar të Energjisë Elektrike. | Fletore Zyrtare Nr. 59, Datë 29.05.2012 |
| Nr. 50 | Datë 02.05.2012 | Për fillimin E Procedurave Të Liçensimit Të Shoqërisë “Ylliad” sh.p.k në Aktivitetin E Furnizuesit Te Kualifikuar Të Energjisë Elektrike. | Fletore Zyrtare Nr. 59, Datë 29.05.2012 |
| Nr. 51 | Datë 02.05.2012 | Për fillimin e Procedurave për Liçensimin e Shoqërisë “Hydro Borshi” sh.p.k në Aktivitetin e Prodhimit të Energjisë Elektrike nga Hec-Et “Fterra”, “Fterra 1”. | Fletore Zyrtare Nr. 59, Datë 29.05.2012 |
| Nr. 52 | Datë 02.05.2012 | Për fillimin e Procedurave të Liçensimit të Shoqërisë Hec “Ulëz - Shkopet” sh.a në Aktivitetin e Furnizuesit te Kualifikuar të Energjisë Elektrike. | Fletore Zyrtare Nr. 59, Datë 29.05.2012 |
| Nr. 53 | Datë 02.05.2012 | Për miratimin e Kontratës së Shit – Blerjes së Energjisë Elektrike midis Shoqërisë KESH sh.a dhe Shoqërisë “Hec Bistrice 1 dhe 2” sh.a. | Fletore Zyrtare Nr. 60, Datë 31.05.2012 |
| Nr. 54 | Datë 02.05.2012 | Për miratimin e Kontratës së Shit – Blerjes së Energjisë Elektrike midis Shoqërisë KESH sh.a dhe Shoqërisë “Hec Lanabregas” sh.a. | Fletore Zyrtare Nr. 60, Datë 31.05.2012 |
| Nr. 55 | Datë 02.05.2012 | Për miratimin e Kontratës së Shit – Blerjes së Energjisë Elektrike midis shoqërisë KESH sh.a dhe Shoqërisë “Hec Ulëz – Shkopet” sh.a. | Fletore Zyrtare Nr. 60, Datë 31.05.2012 |

| | | | |
|--------|-----------------|--|--|
| Nr. 56 | Datë 08.05.2012 | Për miratimin e projekt – buxhetit të ERE-s për vitin 2012. | |
| Nr. 57 | Datë 08.05.2012 | Për fillimin e procedurave të shqyrtimit të aplikimit të shoqërisë “Lu & Co Eco Energy 2011” sh.p.k për kualifikimin e impiantit prodhues “Hec Ostren i Vogël” si burim i rinovueshëm energjie. | Fletore Zyrtare Nr. 60, Datë 31.05.2012 |
| Nr. 58 | Datë 08.05.2012 | Për Fillimin e procedurave për liçensimin e shoqërisë “Lu & Co Eco Energy” sh.p.k në aktivitetin e prodhimit të energjisë elektrike nga Hec “Ostren I Vogël”. | Fletore Zyrtare Nr. 60, Datë 31.05.2012 |
| Nr. 59 | Datë 10.05.2012 | Për fillimin e procedurave për modifikimin e liçensës së prodhimit të energjisë elektrike të shoqërisë “Poëer Elektrik Sllabinje” sh.p.k me nr. 93, seria PV10K, lëshuar me vendim te Bordit te Komisionerëve te ERE-s nr. 10, dt. 08.02.2010. | Fletore Zyrtare Nr. 64, Datë 13.06.2012 |
| Nr. 60 | Datë 10.05.2012 | Për fillimin e procedurave të liçensimit të shoqërisë hec “Bistrica 1 dhe Bistrica 2” sh.a në aktivitetin e furnizuesit të kualifikuar të energjisë elektrike | Fletore Zyrtare Nr. 64, Datë 13.06.2012 |
| Nr. 61 | Datë 10.05.2012 | Për fillimin e procedurave për liçensimin e shoqërisë “Gjo Spa Poëer” sh.p.k në aktivitetin e prodhimit të energjisë elektrike nga hec “Lapaj”. | Fletore Zyrtare Nr. 64, Datë 13.06.2012 |
| Nr. 62 | Datë 10.05.2012 | Për Fillimin e procedurave të liçensimit të shoqërisë “Gjo Spa Poëer” sh.p.k në aktivitetin e tregtimit të energjisë elektrike. | Fletore Zyrtare Nr. 64, Datë 13.06.2012 |
| Nr. 63 | Datë 10.05.2012 | Për liçensimin e shoqërisë “Kurum Energy” sh.p.k në aktivitetin e tregtimit të energjisë elektrike. | Fletore Zyrtare Nr. 64, Datë 13.06.2012 |
| Nr. 64 | Datë 10.05.2012 | Për liçensimin e shoqërisë “Kurum Energy” sh.a në aktivitetin e furnizuesit te kualifikuar të energjisë elektrike. | Fletore Zyrtare Nr. 64, Datë 13.06.2012 |
| Nr. 65 | Datë 28.05.2012 | Për Liçensimin e shoqërisë “Henz Energy” sh.p.k në aktivitetin e prodhimit të energjisë elektrike nga hec – et “Darsi 1”, “Darsi 2”, “Darsi 3”. | Fletore Zyrtare Nr. 64, Datë 13.06.2012 |
| Nr. 66 | Datë | | Fletore Zyrtare Nr. 81, Datë 13.07.2012 |

| | | | |
|--------|-----------------|---|--|
| Nr. 67 | Datë 06.06.2012 | Për Licensimin e shoqërisë “Hydroborsh” sh.p.k në aktivitetin e prodhimit të energjisë elektrike nga hec-et “Fterra”, “Fterra 1”. | Fletore Zyrtare Nr. 77, Datë 06.07.2012 |
| Nr. 68 | Datë 06.06.2012 | Për Fillimin e procedurave të liçensimit të shoqërisë “EVN Trading” sh.p.k në aktivitetin e tregtimit të energjisë elektrike. | Fletore Zyrtare Nr. 77, Datë 06.07.2012 |
| Nr. 69 | Datë 06.06.2012 | Për Fillimin e procedurave të liçensimit të shoqërisë “Danske Commodities Albania” sh.p.k në aktivitetin e tregëtimit të energjisë elektrike. | Fletore Zyrtare Nr. 77, Datë 06.07.2012 |
| Nr. 70 | Datë 06.06.2012 | Për Fillimin e procedurave për liçensimin e shoqërisë “E.T.H.H” sh.p.k në aktivitetin e prodhimit të energjisë elektrike nga Hec-et “Kozel”, “Helves 1” Dhe “Helves 2”. | Fletore Zyrtare Nr. 77, Datë 06.07.2012 |
| Nr. 71 | Datë 06.06.2012 | Për miratimin e Memorandumit bilateral ndërmjet ERE-s dhe AEEG. | |
| Nr. 72 | Datë 08.06.2012 | Për emërimin e znj. Entela Shehaj këshilltare e Bordit të ERE-s. | |
| Nr. 73 | Datë 13.06.2012 | Për fillimin e procedurave “Për Miratimin e Studimit të Borxhit të Keq”. | Fletore Zyrtare Nr. 82, Datë 17.07.2012 |
| Nr. 74 | Datë 15.06.2012 | Për Liçensimin e shoqërisë “Albpetrol” sh.a në aktivitetin e tregtimit të energjisë elektrike. | Fletore Zyrtare Nr. 82, Datë 17.07.2012 |
| Nr. 75 | Datë 15.06.2012 | Për Liçensimin e shoqërisë “Albpetrol” sh.a në aktivitetin e furnizuesit te kualifikuar të energjisë elektrike. | Fletore Zyrtare Nr. 82, Datë 17.07.2012 |
| Nr. 76 | Datë 15.06.2012 | Për Liçensimin e shoqërisë “Lu & Co Eco Energy 2011” sh.p.k në aktivitetin e prodhimit të energjisë elektrike nga hec “Ostren i Vogël”. | Fletore Zyrtare Nr. 82, Datë 17.07.2012 |
| Nr. 77 | Datë 15.06.2012 | Për Liçensimin e shoqërisë “Albanian Poëer” sh.p.k në aktivitetin e tregtimit të energjisë elektrike. | Fletore Zyrtare Nr. 82, Datë 17.07.2012 |

| | | | |
|--------|-----------------|--|---|
| Nr. 78 | Datë 15.06.2012 | Për Kualifikimin e impiantit prodhues “Hec Martanesh” i shoqërisë Albanian Poëer si burim i rinovueshëm energjie. | Fletore Zyrtare Nr. 82, Datë 17.07.2012 |
| Nr. 79 | Datë 15.06.2012 | Për miratimin e dokumentit “Ftesës për shprehje interesi “ që do të shpallet nga TAP AG në përputhje me udhëzuesin për menaxhimin dhe Alokimin e Kapaciteteve të Projektit Trans Adriatik Pipeline sipas paragrafit 6 të nenit 36, të direktivës 2009/73/EC. | Fletore Zyrtare Nr. 82, Datë 17.07.2012 |
| Nr. 80 | Datë 15.06.2012 | Për miratimin e Studimit të Borxhit të Keq. | Fletore Zyrtare Nr. 82, Datë 17.07.2012 |
| Nr. 81 | Datë 22.06.2012 | Për fillimin e procedurave për rishikimin e tarifës së furnizuesit Publik me shumicë për periudhën e tretë rregullatore 2012 – 2014, për akomodimin e efekteve financiare të vendimit nr. 80, datë 15.06.2012 të Bordit të Komisionerëve të ERE-s. | Fletore Zyrtare Nr. 82, Datë 17.07.2012 |
| Nr. 82 | Datë 29.06.2012 | Për Miratimin e një ndryshimi në rregullat e tregut shqiptar të energjisë elektrike. | Fletore Zyrtare Nr. 93, Datë 06.08.2012 |
| Nr. 83 | Datë 29.06.2012 | Për Fillimin e procedurave për liçensimin e shoqërisë “Rej Energy” sh.p.k në aktivitetin e prodhimit të energjisë elektrike nga hec – et “Cemeric 1”, “Cemeric 2” “Cemeric 3”. | Fletore Zyrtare Nr. 93, Datë 06.08.2012 |
| Nr. 84 | Datë 29.06.2012 | Për Fillimin e procedurave të liçensimit të shoqërisë “Rej Energy” sh.p.k në aktivitetin e tregtimit të energjisë elektrike. | Fletore Zyrtare Nr. 93, Datë 06.08.2012 |
| Nr. 85 | Datë 29.06.2012 | Për Fillimin e procedurave të liçensimit të shoqërisë “Seament Albania” sh.p.k në aktivitetin e tregtimit të energjisë elektrike. | Fletore Zyrtare Nr. 93, Datë 06.08.2012 |
| Nr. 86 | Datë 29.06.2012 | Për Fillimin e procedurave të liçensimit të shoqërisë “Seament Albania” sh.p.k në aktivitetin e furnizuesit te kualifikuar të energjisë elektrike. | Fletore Zyrtare Nr. 93, Datë 06.08.2012 |
| Nr. 87 | Datë 29.06.2012 | Për rishikimin e tarifës së furnizuesit publik me shumicë për periudhën e tretë rregullatore 2012 – 2014, për | Fletore Zyrtare Nr. 93, |

| | | | |
|--------|-----------------|---|---|
| | | akomodimin e efekteve financiare të vendimit nr. 80, datë 15.06.2012 të bordit të komisionerëve të ere-s. | Datë 06.08.2012 |
| Nr. 88 | Datë 29.06.2012 | Për miratimin e pagesave të rregullimit për vitin 2012. | Fletore Zyrtare Nr. 118, Datë 11.09.2012 |
| Nr. 89 | Datë 29.06.2012 | Për Miratimin e transferimit të pronësisë së aksioneve në masën 100 % nga kompania "Hec Lanabregas" tek subjekti "ujësjellës kanalizime" sh.a Tiranë. | Fletore Zyrtare Nr. 93, Datë 06.08.2012 |
| Nr. 90 | Datë 29.06.2012 | Për fillimin e procedurave mbi shqyrtimin e kërkesës së shoqërisë "Hec Vlushë" sh.p.k, për lënien peng të asetëve të saj si kolateral pranë bankës kombëtare tregtare. | Fletore Zyrtare Nr. 93, Datë 06.08.2012 |
| Nr. 91 | Datë 29.06.2012 | Për Liçensimin e shoqërisë "Gjo Spa Poëer" sh.p.k në aktivitetin e prodhimit të energjisë elektrike nga hec "Lapaj". | Fletore Zyrtare Nr. 93, Datë 06.08.2012 |
| Nr. 92 | Datë 16.07.2012 | Për Liçensimin e shoqërisë "Ylliad" sh.p.k në aktivitetin e furnizuesit të kualifikuar të energjisë elektrike. | Fletore Zyrtare Nr. 102, Datë 15.08.2012 |
| Nr. 93 | Datë 16.07.2012 | Për miratimin e disa ndryshimeve në Rregullat e Tregut të Energjisë Elektrik. | Fletore Zyrtare Nr. 114, Datë 31.08.2012 |
| Nr. 94 | Datë 16.07.2012 | Për Fillimin e procedurave për liçensimin e shoqërisë "Sa-Gle Kompani" sh.p.k në aktivitetin e prodhimit të energjisë elektrike nga hec "Trebisht". | Fletore Zyrtare Nr. 102, Datë 15.08.2012 |
| Nr. 95 | Datë 16.07.2012 | Për Modifikimin e liçensës së prodhimit të energjisë elektrike të shoqërisë Poëer Elektrik Sllabinje sh.p.k me nr. 93, Seria PV10k, lëshuar me vendim të Bordit të Komisionerëve të ERE-s nr. 10, dt. 08.02.2010. | Fletore Zyrtare Nr. 114, Datë 31.08.2012 |
| Nr. 96 | Datë 16.07.2012 | Për Liçensimin e shoqërisë "Henz Energy" sh.p.k në aktivitetin e tregtimit të energjisë elektrike. | Fletore Zyrtare Nr. 102, Datë 15.08.2012 |
| Nr. 97 | Datë 16.07.2012 | Për kualifikimin e impianteve prodhuese nga hec-et "Darsi 1", "Darsi 2" dhe "Darsi 3" të shoqërisë "Henz Energy", si burime të rinovueshme energjie | Fletore Zyrtare Nr. 102, Datë 15.08.2012 |

| | | | |
|---------|-----------------|--|---|
| Nr. 98 | Datë 16.07.2012 | Për Fillimin e procedurave për liçensimin e shoqërisë “Caushi Energy” sh.p.k në aktivitetin e prodhimit të energjisë elektrike nga hec “Qafëzeze”. | Fletore Zyrtare Nr. 102, Datë 15.08.2012 |
| Nr. 99 | Datë 16.07.2012 | Për Liçensimin e shoqërisë “Energji Ashta” sh.p.k në aktivitetin e tregtimit të energjisë elektrike | Fletore Zyrtare Nr. 102, Datë 15.08.2012 |
| Nr. 100 | Datë 16.07.2012 | Për Liçensimin e shoqërisë “Energji Ashta” sh.p.k në aktivitetin e furnizuesit te kualifikuar të energjisë elektrike. | Fletore Zyrtare Nr. 102, Datë 15.08.2012 |
| Nr. 101 | Datë 19.07.2012 | Për miratimin e rregullores për vendosjen e gjobave dhe kushteve të lehtësimit prej tyre. | Fletore Zyrtare Nr. 114, Datë 31.08.2012 |
| Nr. 102 | Datë 19.07.2012 | Për miratimin e marrëveshjes së transmetimit të energjisë elektrike midis ost sh.a dhe CEZ Shpërndarje sh.a | Fletore Zyrtare Nr. 114, Datë 31.08.2012 |
| Nr. 103 | Datë 20.07.2012 | Për fillimin e procedimit administrativ për vendosje kundravajtje penale ndaj shoqërisë CEZ Shpërndarje sh.a. | Fletore Zyrtare Nr. 114, Datë 31.08.2012 |
| Nr. 104 | Datë 20.07.2012 | Për Liçensimin e shoqërisë “Erdat Lura” sh.p.k në aktivitetin e prodhimit të energjisë elektrike nga hec-et “Lura 1”, “Lura2” Dhe “Lura 3” | Fletore Zyrtare Nr. 114, Datë 31.08.2012 |
| Nr. 105 | Datë 20.07.2012 | Për Liçensimin e shoqërisë “Erdat Lura” sh.p.k në aktivitetin e tregtimit të energjisë elektrike. | Fletore Zyrtare Nr. 114, Datë 31.08.2012 |
| Nr. 106 | Datë 20.07.2012 | Për Liçensimin e shoqërisë Hec “Ulëz - Shkopet” sh.a në aktivitetin e furnizuesit të kualifikuar të energjisë elektrike. | Fletore Zyrtare Nr. 114, Datë 31.08.2012 |
| Nr. 107 | Datë 20.07.2012 | Për Liçensimin e shoqërisë “Bindi” sh.p.k në aktivitetin e tregtimit të energjisë elektrike. | Fletore Zyrtare Nr. 114, Datë 31.08.2012 |
| Nr. 108 | Datë 20.07.2012 | Për Liçensimin e shoqërisë “Gjo Spa Poëer” sh.p.k në aktivitetin e tregtimit të energjisë elektrike. | Fletore Zyrtare Nr. 118, Datë 11.09.2012 |

| | | | |
|---------|-----------------|---|---|
| Nr. 109 | Datë 31.07.2012 | Për miratimin e disa ndryshimeve në metodologjinë e llogaritjes së dëmit ekonomik. | Fletore Zyrtare Nr. 114, Datë 31.08.2012 |
| Nr. 110 | Datë 31.07.2012 | Për Liçensimin e shoqërisë “Hec Bistrica 1 Dhe 2” sh.a. Në aktivitetin e furnizuesit të kualifikuar të energjisë elektrike. | Fletore Zyrtare Nr. 118, Datë 11.09.2012 |
| Nr. 111 | Datë 31.07.2012 | Mbi kapacitetet e interkonjeksioneve në drejtimin e importit për muajin gusht 2012. | Fletore Zyrtare Nr. 118, Datë 11.09.2012 |
| Nr. 112 | Datë 31.07.2012 | Për Fillimin e procedurave për liçensimin e shoqërisë “Ëenerg” sh.a në aktivitetin e tregtimit të energjisë elektrike. | Fletore Zyrtare Nr. 118, Datë 11.09.2012 |
| Nr. 113 | Datë 31.07.2012 | Për fillimin e procedurave për rishikimin e rregullave të alokimit të kapaciteteve të interkonjeksionit miratuar me vendimin e bordit të komisionerëve nr. 13, datë 22.02.2011. | Fletore Zyrtare Nr. 118, Datë 11.09.2012 |
| Nr. 114 | Datë 22.08.2012 | Mbi kërkesën e CEZ Shpërndarje sh.a për moszhvillimin e ankandit të kapaciteteve në drejtimin import muajt shtator, tetor, nëntor, dhjetor, të vitit 2012. | Fletore Zyrtare Nr. 123, Datë 20.09.2012 |
| Nr. 115 | Datë 22.08.2012 | Mbi fillim procedure për rinovimin e liçensës” për aktivitetin e furnizimit publik me pakicë të energjisë elektrike” me nr. 68, seria p08fpp të miratuar me vendimet e bordit të komisionerëve nr. 09, datë 25.01.2008 dhe nr. 58, datë 03.06.2008. | Fletore Zyrtare Nr. 123, Datë 20.09.2012 |
| Nr. 116 | Datë 22.08.2012 | Për fillimin e procedurave për liçensimin e shoqërisë “Energji Xhaci” sh.p.k në aktivitetin e prodhimit të energjisë elektrike nga hec “Mollaj”. | Fletore Zyrtare Nr. 123, Datë 20.09.2012 |
| Nr. 117 | Datë 22.08.2012 | Për liçensimin e shoqërisë “E.T.H.H” sh.p.k në aktivitetin e prodhimit të energjisë elektrike nga hec-et “Kozel”, “Helmes 1” dhe “Helmes 2”. | Fletore Zyrtare Nr. 123, Datë 20.09.2012 |
| Nr. 118 | Datë 22.08.2012 | Për liçensimin e shoqërisë “Albpetrol” sh.a në aktivitetin e transmetimit të Gazit natyror. | Fletore Zyrtare Nr. 123, Datë 20.09.2012 |

| | | | |
|---------|-----------------|---|---|
| Nr. 119 | Datë 22.08.2012 | Për liçensimin e shoqërisë “Albpetrol” sh.a në aktivitetin e shpërndarjes së Gazit natyror. | Fletore Zyrtare Nr. 123, Datë 20.09.2012 |
| Nr. 120 | Datë 29.08.2012 | Për liçensimin e shoqërisë “Rej Energy” sh.p.k në aktivitetin e prodhimit të energjisë elektrike nga hec-et “Cemeric 1”; “Cemeric 2” dhe “Cemeric 3” . | Fletore Zyrtare Nr. 126, Datë 28.09.2012 |
| Nr. 121 | Datë 29.08.2012 | Për liçensimin e shoqërisë “Rej Energy” sh.p.k në aktivitetin e tregtimit të energjisë elektrike. | Fletore Zyrtare Nr. 126, Datë 28.09.2012 |
| Nr. 122 | Datë 29.08.2012 | Për liçensimin e shoqërisë “Caushi Energy” sh.p.k në aktivitetin e prodhimit të energjisë elektrike nga hec “qafëzeze”. | Fletore Zyrtare Nr. 126, Datë 28.09.2012 |
| Nr. 123 | Datë 29.08.2012 | Për liçensimin e shoqërisë “Sa-Gle Kompani” sh.p.k në aktivitetin e prodhimit të energjisë elektrike nga hec “Trebisht”. | Fletore Zyrtare Nr. 126, Datë 28.09.2012 |
| Nr. 124 | Datë 29.08.2012 | Për liçensimin e shoqërisë “EVN Trading” sh.p.k në aktivitetin e tregtimit të energjisë elektrike. | Fletore Zyrtare Nr. 126, Datë 28.09.2012 |
| Nr. 125 | Datë 29.08.2012 | Për liçensimin e shoqërisë “Danske Commodities Albania” sh.p.k në aktivitetin e tregtimit të energjisë elektrike. | Fletore Zyrtare Nr. 126, Datë 28.09.2012 |
| Nr. 126 | Datë 29.08.2012 | Mbi ankimin administrativ të CEZ Shpërndarje sh.a në lidhje me vendimin nr. 102, datë 19.07.2012 “për miratimin e marrëveshjes së transmetimit të energjisë elektrike midis ost sh.a dhe CEZ Shpërndarje sh.a” bordit të komisionerëve. | Fletore Zyrtare Nr. 126, Datë 28.09.2012 |
| Nr. 127 | Datë 30.08.2012 | Mbi kërkesën e GSA sh.p.k dhe “Rudnap Energy Tirana” sh.p.k mbi zbatimin e vendimit nr. 114 date 22.08.2012 | Fletore Zyrtare Nr. 126, Datë 28.09.2012 |
| Nr. 128 | Datë 11.09.2012 | Për procedimin administrativ për vendosje gjobe ndaj shoqërisë CEZ Shpërndarje sh.a. | Fletore Zyrtare Nr. 131, Datë 09.10.2012 |
| Nr. 129 | Datë 11.09.2012 | Për shqyrtimin e kërkesës së shoqërisë “CEZ Shpërndarje” sha, për miratimin e një marrëveshje hipotekore ndërmjet CEZ Shpërndarje sh.a dhe Bankës Europiane për rindërtim dhe zhvillim (EBRD) dhe korporatës | Fletore Zyrtare Nr. 131, |

| | | | |
|---------|-----------------|---|--|
| | | financiare ndërkombëtare (IFC), ne kuadër të huasë bankare prej 100 milion euro te marre nga kompania "CEZ Shpërndarje" sha. | Datë 09.10.2012 |
| Nr. 130 | Datë 13.09.2012 | Për fillimin e procedurave për modifikimin e liçensës me seri PV03K, te shoqërisë "Balkan Green Energy" sh.p.k në aktivitetin e prodhimit të energjisë elektrike nga hec "barmash", te miratuar me vendimin e Bordit te Komisionerëve te ERE-s, nr. 20, date 19.12.2003, modifikuar me vendimin nr. 79 date 23.10.2009. | Fletore Zyrtare Nr. 131, Datë 09.10.2012 |
| Nr. 131 | Datë 13.09.2012 | Për liçensimin e shoqërisë "Seament Albania" sh.p.k në aktivitetin e Tregtimit të Energjisë Elektrike. | Fletore Zyrtare Nr. 131, Datë 09.10.2012 |
| Nr. 132 | Datë 13.09.2012 | Për liçensimin e shoqërisë "Seament Albania" sh.p.k në aktivitetin e Furnizuesit të Kualifikuar të Energjisë Elektrike. | Fletore Zyrtare Nr. 131, Datë 09.10.2012 |
| Nr. 133 | Datë 13.09.2012 | Anëtarësimin e ERE-s në Unionin Ndërkombëtar të Gazit (IGU). | Fletore Zyrtare Nr. 131, Datë 09.10.2012 |
| Nr. 134 | Datë 17.09.2012 | Mbi kontratën për furnizimin me energji elektrike ndërmjet shoqërisë KESH sh.a (furnizuesi publik me shumicë) dhe shoqërisë CEZ Shpërndarje sh.a (furnizuesit publik me pakicë) për periudhën 01.01.2012 deri më 31.12.2014. | Fletore Zyrtare Nr. 136, Datë 18.10.2012 |
| Nr. 135 | Datë 20.09.2012 | Mbi ankimin administrativ të CEZ Shpërndarje sh.a në lidhje vendimin nr. 128, datë 11.09.2012, "Për procedimin administrative për vendosje gjobe ndaj shoqërisë CEZ Shpërndarje sh.a" të Bordit të Komisionerëve të ERE-s. | Fletore Zyrtare Nr. 136, Datë 18.10.2012 |
| Nr. 136 | Datë 08.10.2012 | Për kualifikimin e impiantit prodhues "Hec Ostren i Vogël" të shoqërisë Lu & Co Eco Energy 2011, si burim i rinovueshëm energjie. | Fletore Zyrtare Nr. 143, Datë 06.11.2012 |
| Nr. 137 | Datë 08.10.2012 | Për Liçensimin e shoqërisë "Ëenerg" sh.a në aktivitetin e tregtimit të energjisë elektrike. | Fletore Zyrtare Nr. 143, Datë 06.11.2012 |

| | | | |
|---------|-----------------|--|---|
| Nr. 138 | Datë 08.10.2012 | Për fillimin e procedurave për liçensimin e shoqërisë “Tucep” sh.p.k në aktivitetin e prodhimit të energjisë elektrike nga hec – “Tucep”. | Fletore Zyrtare Nr. 143, Datë 06.11.2012 |
| Nr. 139 | Datë 08.10.2012 | Për ndryshimin e strukturës së kuotave të kapitalit themeltar të shoqërisë hec – i Dragostunje sh.p.k. | Fletore Zyrtare Nr. 143, Datë 06.11.2012 |
| Nr. 140 | Datë 08.10.2012 | Për fillimin e procedurave për rishikimin e tarifës së prodhimit të energjisë elektrike nga KESH sh.a për periudhën e trete rregullatore 2012 – 2014 në zbatim të “Metodologjisë së Llogaritjes së Tarifave për Kompaninë Publike të Prodhimit”. | Fletore Zyrtare Nr. 143, Datë 06.11.2012 |
| Nr. 141 | Datë 08.10.2012 | Për fillimin e procedurave për rishikimin e tarifës së furnizimit publik me shumicë të energjisë elektrike nga kesh sh.a për periudhën e tretë rregullatore 2012 – 2014 në zbatim të “Metodologjisë së Llogaritjes së Tarifave për Furnizuesin Publik me Shumicë.” | Fletore Zyrtare Nr. 143, Datë 06.11.2012 |
| Nr. 142 | Datë 10.10.2012 | Për Liçensimin e shoqërisë “energji Xhaci” sh.p.k në aktivitetin e prodhimit të energjisë elektrike nga hec “Mollaj.” | Fletore Zyrtare Nr. 143, Datë 06.11.2012 |
| Nr. 143 | Datë 24.10.2012 | Mbi kërkesën e shoqërisë kesh sh.a për alokimin e kapaciteteve të interkonjeksionit për muajin nëntor 2012. | Fletore Zyrtare Nr. 144, Datë 13.11.2012 |
| Nr. 144 | Datë 24.10.2012 | Për fillimin e procedurave për rishikimin e rregullave të tregut shqiptar të energjisë elektrike miratuar me vendimin e bordit të komisionerëve nr. 68, datë 23.06.2008. | Fletore Zyrtare Nr. 144, Datë 13.11.2012 |
| Nr. 145 | Datë 26.10.2012 | Për fillimin e procedurave për shqyrtimin e përditësimit të aplikimit të tarifave për vitet 2012-2014 të ost sh.a për periudhën e tretë rregullatore 2012-2014. | Fletore Zyrtare Nr. 144, Datë 13.11.2012 |
| Nr. 146 | Datë 26.10.2012 | Për fillimin e procedurave për shqyrtimin e përditësimit të aplikimit të tarifave të cez shpërndarje sh.a për periudhën e tretë rregullatore. | Fletore Zyrtare Nr. 144, Datë 13.11.2012 |
| Nr. 147 | Datë 26.10.2012 | Për fillimin e procedurave për liçensimin e shoqërisë “Truen” sh.p.k në aktivitetin e prodhimit të energjisë elektrike nga hec “Truen.” | Fletore Zyrtare Nr. 144, Datë 13.11.2012 |

| | | | |
|---------|-----------------|--|---|
| Nr. 148 | Datë 26.10.2012 | Për fillimin e procedurave për liçensimin e shoqërisë "Truen" sh.p.k në aktivitetin e tregtimit të energjisë elektrike. | Fletore Zyrtare Nr. 144, Datë 13.11.2012 |
| Nr. 149 | Datë 29.10.2012 | Për një ndryshim të pikës 2 të vendimit nr. 143, datë 24.10.2012 të Bordit të Komisionerëve të ERE-s. | Fletore Zyrtare Nr. 144, Datë 13.11.2012 |
| Nr. 150 | Datë 31.10.2012 | Për fillimin e procedurave ligjore për kontraktimin e një konsulenti ligjor që do asistojë në mosmarrëveshjet e krijuara me shoqërinë CEZ Shpërndarje sh.a. | Fletore Zyrtare Nr. 147, Datë 19.11.2012 |
| Nr. 151 | Datë 12.11.2012 | Për fillimin e procedurës për vendosje gjore ndaj shoqërisë CEZ Shpërndarje sh.a. | Fletore Zyrtare Nr. 153, Datë 27.11.2012 |
| Nr. 152 | Datë 12.11.2012 | Për rishikimin e rregullave të tregut shqiptar të energjisë elektrike miratuar me vendimin e bordit të komisionerëve nr. 68, datë 23.06.2008. | Fletore Zyrtare Nr. 153, Datë 27.11.2012 |
| Nr. 153 | Datë 12.11.2012 | Për modifikimin e liçensës me nr. 13, seria pv03k, të shoqërisë "Balkan Green Energy" sh.p.k në aktivitetin e prodhimit të energjisë elektrike nga hec "Barmash", të miratuar me vendimin e Bordit të Komisionerëve të ERE-s, nr. 20, datë 19.12.2003, modifikuar me vendimin nr. 79 datë 23.10.2009 | Fletore Zyrtare Nr. 153, Datë 27.11.2012 |
| Nr. 154 | Datë 12.11.2012 | Për fillimin e procedurave për liçensimin e shoqërisë "Favina 1" sh.p.k në aktivitetin e tregtimit të energjisë elektrike. | Fletore Zyrtare Nr. 153, Datë 27.11.2012 |
| Nr. 155 | Datë 12.11.2012 | Për fillimin e procedurave të liçensimit të shoqërisë "Favina 1" sh.p.k në aktivitetin e furnizuesit të kualifikuar të energjisë elektrike. | Fletore Zyrtare Nr. 153, Datë 27.11.2012 |
| Nr. 156 | Datë 12.11.2012 | Për miratimin e kërkesës së shoqërisë "Hec Vlushe" sh.p.k, për ndryshimin e ortakut që kontrollon interesat e shoqërisë. | Fletore Zyrtare Nr. 153, Datë 27.11.2012 |
| Nr. 157 | Datë 15.11.2012 | Mbi kërkesën e shoqërisë KESH sh.a për alokimin e kapaciteteve të interkonjeksionit për muajin Dhjetor 2012. | Fletore Zyrtare Nr. 153, Datë 27.11.2012 |

| | | | |
|---------|-----------------|--|---|
| Nr. 158 | Datë 16.11.2012 | Për fillimin e procedurave për heqjen e licensës së shoqërisë CEZ Shpërndarje sh.a, për aktivitetin e shpërndarjes së energjisë elektrike, miratuar me vendimin nr. 08, date 25.01.2008, të ndryshuar dhe për aktivitetin e furnizimit publik me pakicë të energjisë elektrike” të miratuar me vendimet e Bordit të Komisionerëve nr. 09, datë 25.01.2008 të ndryshuar. | Fletore Zyrtare Nr. 153, Datë 27.11.2012 |
| Nr. 159 | Datë 21.11.2012 | Mbi kërkesën e shoqërisë CEZ Shpërndarje për rinovim të licensës “Për Aktivitetin e Furnizimit Publik me Pakicë të Energjisë Elektrike” me nr 68, seria P08FPP të miratuar me vendimet e Bordit të Komisionerëve nr. 09, datë 25.01.2008 dhe nr. 58, datë 03.06.2008. | |
| Nr. 160 | Datë 26.11.2012 | Mbi ankimin administrativ të kesh sh.a dhe Cez Shpërndarje sh.a në lidhje me vendimin nr. 134, datë 17.09.2012 “për miratimin e marrëveshjes së furnizimit me energji elektrike midis shoqërisë KESH sh.a/FPSH dhe shoqërisë CEZ Shpërndarje sh.a/FPP për periudhën 01.01.2012 – 31.12.2014”. | |
| Nr. 161 | Datë 07.12.2012 | Mbi shqyrtimin e aplikimeve të KESH sh.a, Tec Vlore sh.a, OST sh.a, CEZ Shpërndarje sh.a, Ulëz-Shkopet sh.a, Bistrica 1, 2 sh.a për përditësimin e tarifave të gjenerimit, të furnizimit publik me shumicë, të shërbimit të transmetimit, të shërbimit të shpërndarjes dhe furnizimit me pakicë të energjisë elektrike për konsumatorët tariforë për periudhën e tretë rregullatore (2012-2014). | |
| Nr. 162 | Datë 07.12.2012 | Për disa ndryshime të kontratës së shitblerjes së energjisë elektrike të miratuar me vendimin nr. 80, datë 23.10.2012 të Bordit të Komisionerëve të ERE-s. | |
| Nr. 163 | Datë 17.12.2012 | Mbi ankandin vjetor dhe mujor të kapaciteteve të interkonjeksionit të vitit 2013. | |
| Nr. 164 | Datë 18.12.2012 | Për fillimin e procedurave për licensimin e shoqërisë “a-91” sh.p.k në aktivitetin e tregtimit të energjisë elektrike. | |
| Nr. 165 | Datë 18.12.2012 | Për miratimin e kërkesës së shoqërisë “Hydro Poëer Plant of Korça” sh.p.k për lënien peng të aseteve të saj si kolateral pranë BERZH. | |
| Nr. 166 | Datë 18.12.2012 | Për fillimin e procedurave të shqyrtimit të aplikimit të shoqërisë “Gjo Spa Poëer” sh.p.k për kualifikimin e impiantit prodhues nga Hec-i “Lapaj” si burim i rinovueshëm energjie. | |

| | | | |
|---------|-----------------|---|--|
| Nr. 167 | Datë 18.12.2012 | Për fillimin e procedurave të shqyrtimit të aplikimit të shoqërisë "Erdat Lura" sh.p.k për kualifikimin e impiantit prodhues nga hec-et "Lura 1", "Lura 2" dhe "Lura 3" si burim i rinovueshëm energjie. | |
| Nr. 168 | Datë 18.12.2012 | Për miratimin e kërkesës së shoqërisë "Hec Vlushë" sh.p.k për lënien peng të aseteve të saj si kolateral pranë Bankës Kombëtare Tregtare. | |
| Nr. 169 | Datë 18.12.2012 | Për miratimin e skemës së përlogaritjes së kapacitetit total të transmetimit të energjisë elektrike. | |
| Nr. 170 | Datë 18.12.2012 | Për miratimin e marrëveshjes së shitjes së energjisë elektrike mes KESH sh.a dhe energji Ashta sh.p.k. | |
| Nr. 171 | Datë 24.12.2012 | për miratimin e kërkesës së shoqërisë "Hydro Poëer Plant of Korça" sh.p.k për lënien peng të aseteve të saj si kolateral pranë Berzh. | |
| Nr. 172 | Datë 24.12.2012 | Për fillimin e procedurave të shqyrtimit të aplikimit të shoqërisë "Erma M.P" sh.p.k për kualifikimin e impiantit prodhues nga hec "Carshovë" si burim i rinovueshëm energjie. | |
| Nr. 173 | Datë 24.12.2012 | Për fillimin e procedurave të shqyrtimit të aplikimit të shoqërisë "Balkan Green Energy" sh.p.k për kualifikimin e impiantit prodhues nga Hec-et "Arras", "Funares", "Dukagjin", "Nikolice", "Bulqize", "Lure", "Orgjost", "Lekbibaj", "Velcan", "Zerqan", "Borsh", "Leshnice", "Shoshan", "Ujanik", "Kerpice", "Barmash", "Lunik", "Homes", "Muhur", "Rajan", "Marjan" dhe "Treske 2" si burime të rinovueshme energjie. | |
| Nr. 174 | Datë 24.12.2012 | Për fillimin e procedurave të shqyrtimit të aplikimit të shoqërisë "Albanian Green Energy" sh.p.k për kualifikimin e impiantit prodhues nga Hec "Smokthina" si burim i rinovueshëm energjie. | |
| Nr. 175 | Datë 24.12.2012 | Për fillimin e procedurave të shqyrtimit të aplikimit të shoqërisë "Favina 1" sh.p.k për kualifikimin e impiantit prodhues nga Hec "Vithkuq" si burim i rinovueshëm energjie. | |
| Nr. 176 | Datë 24.12.2012 | Për fillimin e procedurave të shqyrtimit të aplikimit të shoqërisë "Duka T2" sh.p.k për kualifikimin e impiantit prodhues nga Hec "Tucep 2" si burim i rinovueshëm energji. | |
| Nr. 177 | Datë 24.12.2012 | Për fillimin e procedurave për liçensimin e shoqërisë "Duka T2" sh.p.k në aktivitetin e prodhimit të | |

| | | | |
|---------|-----------------|---|--|
| | | energjisë elektrike nga Hec "Tucep 2". | |
| Nr. 178 | Datë 24.12.2012 | Për fillimin e procedurave të liçensimit të shoqërisë "Erma M.P" sh.p.k në aktivitetin e furnizuesit të kualifikuar të energjisë elektrike. | |
| Nr. 179 | Datë 28.12.2012 | Per miratimin e disa ndryshimeve ne rregullat e tregut shqiptar te energjise elektrike | |

Shtojca 2 Rregjistri i Licensave

| Nr. | SUBJEKTI | AKTIVITETI I LICENSUAR | DT. E LICENSIMIT | DT. E SKADIMIT | ASETET NE PERDORIM | SHENIM |
|-----------------------------|-------------------------|------------------------|-------------------------------|----------------|---|--------|
| 01 | KESH sha | Prodhim | Vendimi nr. 23 dt. 25/03/2009 | 25/03/2039 | HC Fierze 500 MË HC Koman 600 MË HC V. Dejes 200 MË HC Ulez 24 MË HC Shkopet 25 MË HC Lanabregas 5 MË TC Fier 159 MË Hec Bistrica 1 me fuqi 24 Më Hec Bistrica 2 me fuqi 2.4 MË | |
| 02 | TERMOCENTRALI VLORE sha | Prodhim | Vendimi nr.11 dt.02/03/2009 | 02/03/2039 | TEC Vlora | |
| KONÇESIONARE PRODHIM | | | | | | |
| 01 | EMIKEL 2003 sh.p.k | Prodhim | Vendimi nr. 6 dt. 16/02/2006 | 16/02/2034 | HC Lenie 400 kË HC Çorovode 400 kË | |

| | | | | | | |
|----|-----------------------------|---------|---|------------|--|--|
| | | | | | HC Tuçep 200 kË | |
| 02 | Albania Green Energy sh.p.k | Prodhim | Vendimi nr. 15 dt. 27/08/2003 | 27/08/2025 | HC Smokthine 9 MË | |
| 03 | Balcan Green Energy shpk | Prodhim | Vendimi nr. 20 dt.19/12/2003 Vendimi Nr.79 dt.23/10/2009 | 19/12/2033 | 25 HEC 22155 kË | Fiuqia e instaluar eshte dhene ne total Shtimi i kapacitetit te HEC Vendimi Nr.79 dt.23/10/2009 |
| 04 | SPAHIU GJANÇ sh.p.k. | Prodhim | Vendimi nr. 20 dt.19/12/2003 | 19/12/2033 | HC Gjanç 3700 kË | |
| 05 | ËONDER POËER sha | Prodhim | Vendimi nr. 20 dt.19/12/2003 | 19/12/2033 | HC Bogove 2500 kË | |
| 06 | AMAL sh.p.k | Prodhim | Vendimi nr. 18 dt.17/10/2003 | 17/10/2033 | HC Xhyre 250 kË | |
| 07 | HIDROINVEST 1 shpk | Prodhim | Vendim nr.113 dt. 24/09/2008 | 24/09/2038 | HEC Stranik 1.6 MË HEC Zall Tore 2.6 MË | |
| 08 | PURE ENERGY STEBLEVA shpk | Prodhim | Vendim nr.61 dt 18/08/2009 | 17/08/2039 | HEC Stebleva | Kushtet e vendimit |

| | | | | | | |
|----|---------------------------------|---------|---------------------------------|------------|---|--------------------|
| 09 | MALIDO-ENERGJI shpk | Prodhim | Vendimi nr.78 dt.23/10/2009 | 22/10/2039 | HEC Klos | Kushtet e vendimit |
| 10 | TEODORI 2003 shpk | Prodhim | Vendimi Nr.83 dt.04/11/2009 | 03/11/2039 | HEC Zall i Bulqizes 5.35 MË HEC Ternove 8.385 MË | |
| 11 | Energji Ashta shpk | Prodhim | Vendimi Nr.106 dt.29/12/2009 | 28/12/2039 | HEC Ashta 45 MË | |
| 12 | HIDROALBANIA Energji shpk | Prodhim | Vendimi nr.11 dt.08.02.2010 | 07/02/2040 | HEC Borje 1.5 MË HEC Oreshke 5.6 MË HEC Cernaleve 2.95 MË HEC Cernaleve 13.27 MË | Kushtet e vendimit |
| 13 | POËËR ELEKTRIK SLABINJE shpk | Prodhim | Vendimi nr.10 dt.08.02.2010 | 07/02/2040 | HEC Sllabinje 9.3 MË | |
| 14 | HEC Bishnica 1,2 shpk | Prodhim | Vendimi Nr.23 dt.23.03.2010 | 22/03/2040 | HEC Bishnica II 2.5 MË | Kushtet e vendimit |
| 15 | C & S Construction Energy | Prodhim | Vendimi Nr.34 | 20/04/2040 | HEC Rapuni I 4 MË | |

| | | | | | | |
|----|------------------------------------|---------|-------------------------------------|------------|--|--|
| | shpk | | dt.21.04.2010 | | HEC Rapuni II 4.1 MË | |
| 16 | HydroEnergy shpk | Prodhim | Vendimi Nr.25 dt.29.03.2010 | 28/03/2040 | HEC Murdhar I 2.68 MË HEC Murdhar II 1 MË | |
| 17 | “Ëenerg “ shpk | Prodhim | Vendimi Nr. 51, date 05.07.2010 | 04.07.2040 | Hec Dardhe 4 MË | |
| 18 | “Dishnica Energy” shpk | Prodhim | Vendimi 53, date 19.08.2010 | 18.08.2040 | Dishnice 0.2 MË | |
| 19 | Elektro Lubonje” shpk | Prodhim | Vendimi Nr.54, date 25.08.2010 | 24.08.2040 | Lubonje 0.3 Më | |
| 20 | “Koka & Ergi Energy Peshk” shpk | Prodhim | Vendimi Nr. 73, date 11.10.2010 | 10.10.2040 | Hec Peshke 3.43 MË | |
| 21 | ”Ansara Konçension” shpk | Prodhim | Vendimi Nr. 89, date 15.11.2010 | 14.11.2040 | Hec Labinot –Mal –Elbasan 0.25 MË | |
| 22 | ”Energy Plus” shpk | Prodhim | Vendimi Nr. 110, date 22.12.2010 | 21.12.2040 | Hec Pobreg 9 MË | |
| 23 | Hec Vlushe | Prodhim | Vendimi Nr. 23, date 10.03.2011 | 10.03.2041 | Hec –Vlushe me fuqi 14.2 MË | |

| | | | | | | |
|----|--------------------|---------|-----------------------------------|------------|--|--|
| 24 | Energy partners Al | Prodhim | Nr. 7, date 02.02.2011 | 01.02.2041 | Hec – Shkalle me fuqi 1.3 MË; Hec –Cerunje me fuqi 2.3 MË; Hec –Plesha me fuqi 2.8 MË; Hec – Bejni 1 dhe Bejni 2 me fuqi 3.6 MË Hec –Klos me fuqi 2.6 Më | |
| 25 | Hec Dunice | Prodhim | Vendimi Nr.27, date 10.03.2011 | 09.03.2041 | Hec – Trebinje 1 me fuqi 0.39 MË; Hec – Treginje 2, me fuqi 0.68 MË; Hec – Dunice me fuqi 0.75 MË; Hec - Potgozhan me fuqi 0.692 MË; Hec – Kalivac me fuqi 0.73 MË | |
| 26 | ”Korkis 2009” shpk | Prodhim | Vendim Nr. 21, date 04.03.2011 | 04.03.2041 | Hec – Belesova 1 me fuqi 0.150 MË | |

| | | | | | | |
|----|-------------------------------|----------|-------------------------------------|------------|---|--|
| | | | | | Hec –Belasova 2 me fuqi 0.280 MË | |
| 27 | “Ferar Energy “ shpk | Prodhimi | Nr. 4, date 25.01.2011 | 25.01.2041 | Hec –Benca me fuqi 2.070 MË; Hec –Tepelena me fuqi 3.420 MË | |
| 28 | ”Hec Dragoshtunje” shpk | Prodhim | Vendimin Nr. 25, date 10.03.2011 | 09.03.2041 | Hec – Zanore me fuqi 1.2MË; Hec – Dragoshtunje me fuqi 3.1 MË; Hec – Sheja me fuqi 1.6 MË; Hec – Ura me fuqi 0.8 MË | |
| 29 | ”HP OSTROVICA Energy” shpk | Prodhim | Vendimi Nr.40, date15.04.2011 | 15.04.2041 | Hec FAQE KUQ 1 dhe 2 me fuqi 3.4 MË | |
| 30 | Euron Energy Group | Prodhim | Vendimi Nr. 87, date 26.09.2011 | 26.09.2041 | Hec- Orgjos i Ri me fuqi 4.8 Më Hec –Bele 1 me fuqi 5Më Hec – Bele 2 me fuqi 11 MË Hec – Topojan 1 me fuqi | |

| | | | | | | |
|----|----------------------------|---------|------------------------------------|------------|---|--|
| | | | | | 2.9MË Hec – Topojan 2 me fuqi 5.8 MË | |
| 31 | ”Hidropoëer Elektrik” shpk | Prodhim | Vendimi Nr. 59, date 22.06.2011 | 22.06.2041 | Hec –Sllabinje2A me fuqi 2MË Hec –Sllabinje 2B me fuqi 1.6 MË Hec –Sllabinje 2C me fuqi 1.8 MË Hec –Sllabinje 2D me fuqi 5MË Hec –Sllabinje 2E me fuqi 3.4 MË | |
| 32 | ”Erald Energjitik” shpk | Prodhim | Vendimi Nr. 91, date 26.09.2011 | 26.09.2041 | Hec- Shemri me fuqi 1MË Hec-Mgulle me fuqi 0.28 MË | |
| 33 | ”Bekim Energjitik” shpk | Prodhim | Vendimi Nr. 61, date 13.07.2011 | 13.07.2041 | Hec- Kryezi 1 me fuqi 0.6 Më Hec- Kryezi i eperm me fuqi 0.2Më | |

| | | | | | | |
|----|-----------------|---------|-------------------------------------|------------|--|--|
| 34 | ” Selisht” shpk | Prodhim | Vendimi Nr. 60, date 22.06.2011 | 22.06.2041 | Hec- Selisht me fuqi 2 MË | |
| 35 | “Diteko “ shpk | Prodhim | Vendimi Nr. 114, date 16.11.2011 | 16.11.2041 | Hec -Borove me fuqi 1.921 MË; Hec- Zabzun me fuqi 0.301MË; ; Hec- Sebisht me fuqi 2.835 MË ; Hec- Prodan 1 me fuqi 0.38MË ; Hec - Prodan 2 me fuqi 0.801 MË; Hec - Okshtun Ekologjik me fuqi 0.45 Më; Hec- Ternove me fuqi 0.921 Më; Hec -Okshtun me fuqi 10 MË ; Hec- Lubalesh 1 me fuqi 4.6 Më ; Hec Lubalesh 2 me fuqi 5.1Më; | |

| | | | | | | |
|----|-----------------------------|---------|-------------------------------------|-------------------|---|--|
| | | | | | Hec- Gjorice me fuqi 4.18Më | |
| 36 | “Idro Energjia Pulita” shpk | Prodhim | Vendimi Nr. 66, date 27.07.2011 | 27.07.2041 | Langarica 3 me fuqi 2.2MË Gostivisht me fuqi 1.3 MË Ura e Dashit me fuqi 1.2 MË | |
| 37 | “Erma -MP” shpk | Prodhim | Vendimi Nr. 105, date 17.10.2011 | 17.10.2041 | Hec –Carshove me fuqi 1.5MË | |
| 38 | “Dosku Energy” shpk | Prodhim | Vendimi Nr. 67, date 27.07.2011 | 27.07.2041 | Hec –Gizavesh me fuqi 0.5 MË | |
| 39 | “Hec –Lanabregas” sha | Prodhim | Nr. 134, date 06.12.2011 | 05.12.2041 | Hec - Lanagregas me fuqi 5 Më | |
| 40 | “Hec “Bistrica 1 dhe 2”sha | Prodhim | Nr. 136, date 06.12.2011 | 05.12.2041 | Bistrica 1 me fuqi 22.5 MË; Bistrica 2me fuqi 5 MË | |
| 41 | “Hec –Ulez –Shkopet” sha | Prodhim | Nr. 132, date 06.12.2011 | 05.12.2041 | Hec/ Ulez me fuqi 24 MË ; Hec /Shkopet me fuqi 24 MË | |
| 42 | Snoë Energy” shpk | Prodhim | Nr. 12, date 06.02.2012 | 06.02.2042 | Hec / Koka 1 me fuqi 3.2 MË | |
| 43 | Hydro Salillari” shpk | Prodhim | Ne proces licensimi | | Hec Vertop me fuqi 1.52 MË | |

| | | | | | | |
|----|-------------------------|---------|----------------------------|------------|--|--|
| 44 | Stravaj Energy “ | Prodhim | Nr. 19, date 20.02.2012 | 20.02.2042 | Hec /Stravaj me fuqi 3.6 MË | |
| 45 | Albanian Poëer | Prodhim | Ne proçess licensimi | | Hec Martanesh me fuqi 10.5 MË | |
| 46 | Hydro Poëer Plant Korca | Prodhim | Ne proçess licensim | | Hec /Verba 1 me fuqi 2MË Hec/Verba 2 me fuqi 3 Më | |
| 47 | ‘Peshku Picar 1’” shpk | Prodhim | Nr. 24, date 02.03.2012 | 02.03.2042 | Hec /Picar 1 me fuqi 0.2 MË | |